

# KATALOG PRODUKTÓW

2012



# Certificado del Sistema de Gestión de la Calidad



ER-0084/1996

AENOR, Asociación Española de Normalización y Certificación, verifica que la organización

**JIMTEN, S.A.**

dispone de un sistema de gestión de la calidad conforme con la Norma UNE-EN ISO 9001:2008

para las actividades: el diseño, el desarrollo y la producción de productos en materiales plásticos para la edificación y el transporte de tubos, productos inyectados y estampados.

que se realizan en: OI DE OCANA, EJS 0114 - ALICANTE

Fecha de emisión: 1996-01-04  
Fecha de renovación: 2011-11-26  
Fecha de expiración: 2014-11-26

  
AENOR Asociación Española de Normalización y Certificación  
El Director General de AENOR

**AENOR**

Asociación Española de Normalización y Certificación

Ciudad 6 48004 Madrid España  
Tel. 902 017 200 - www.aenor.es

Entidad de certificación de sistemas de gestión de la calidad acreditada por ENAC con acreditación N.º 1027-03/08  
AENOR es miembro de la ISO-IEC Joint International of Certification



AENOR es miembro de la ISO-IEC Joint International of Certification



Szanowni Klienci:

Aktualny katalog zawiera duży wybór produktów do budownictwa, instalacji sanitarnych oraz gospodarowania wodą.

Badania i nieustanna ewolucja naszych produktów zgodnie z potrzebami i wymogami rynku gwarantują profesjonalną realizację wykonywanych prac i rentowność dla Państwa Przedsiębiorstwa.

W sprawie uzyskania bardziej szczegółowych informacji prosimy o kontakt z naszym Departamentem Handlowym.



---

**Linia bezpośrednia międzynarodowa: +34.965.10.80.53**

---

e-mail: [international@jimten.com](mailto:international@jimten.com)  
[www.jimten.com](http://www.jimten.com)

Pozostajemy do Państwa dyspozycji i przesyłamy Serdeczne Pozdrowienia,

**JIMTEN.SA.**



str. 5

*Odplywy - 01*



str. 53

*Systemy Odplywowe*



str. 69

*Akcesoria lazienkowe -12*



str. 73

*Rozdrabniarki i pompy sanitarne -22*



str. 81

*Akcesoria podlogowe - 05*



katalog produktów



## Building & Sanitary

**Odplywy - 01**

**5**



Wymogi normy EN274	6
Syfony proste	8
Syfony podwójne	13
Zawory odpływowe	14
Odplywy wannowe	
Zawory brodzikowe prysznicowe	16
Seria Carta Oro	46
Umywalki i zlewozmywaki syntetyczne	50

**Systemy Odplywowe**

**53**



Akcesoria sanitarne	54
Części zamienne sanitariatów	57

**Akcesoria lazienkowe -12**

**69**



Syfony do muszli tureckiej - Tuleje do WC	70
---	----

**Rozdrabniarki i pompy sanitarne - 22**

**73**



Rozdrabniarki i pompy sanitarne CICLON	74
--	----

**Akcesoria podlogowe - 05**

**81**



Odplywy i studzienki	82
----------------------	----

Opakowania

85

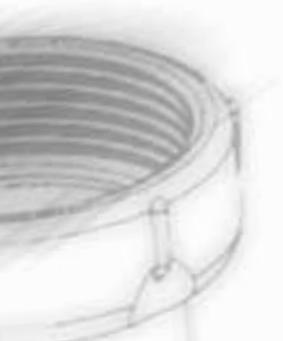

**Building & Sanitary**

## **Odpływy**

Syfony / Zawory odpływowe / Odpływy wannowe /  
Zawory brodzikowe / Seria Carta Oro / Puszki syfonowe



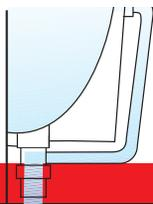

## Wymogi normy EN274



### Edificación y Sanitario

Jimten spełnia wymogi normy EN274 we wszystkich odpływach oznaczonych w niniejszym katalogu znakiem "EN 274". (Produkt potwierdzony przez INSTITUTE FOR TESTING AND CERTIFICATION, Ltd.-Zlín Republiki Czeskiej).



Jimten gwarantuje tym produktom zainstalowanym w znormalizowanych urządzeniach sanitarnych natężenie przepływu odpływów wskazane poniżej.



### S-31 V

EN 274

	Kod			€
1 1/4x32	06546	40	A-4	5,82
1 1/2x40	06548	40	A-12	5,93
1 1/4x40	06556	40	A-12	5,93

Regulowany, łącznik rurowy, odpływ poziomy z wbudowanym zaworem napowietrzającym.

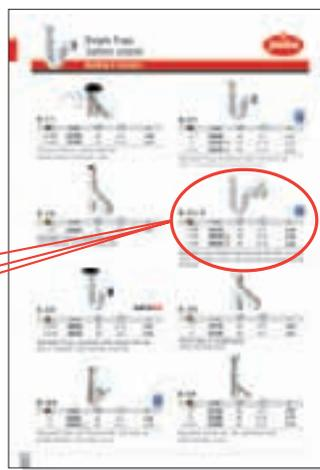

### Wymogi normy EN31 i EN32 Dla umywalk, bidetów, zlewozmywaków Opis rozmiarów

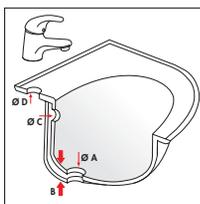

Z wbudowanym przelewem

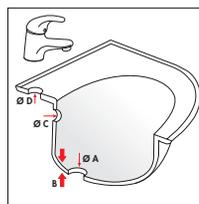

Z zewnętrznym przelewem

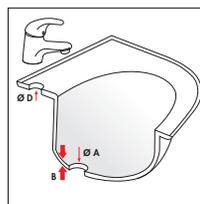

Bez przelewu

Rozmiary w mm	A- Otwór zaworu	B- Grubość	C- Otwór przelewu	D- Otwór Baterii
Z wbudowanym przelewem	46 (+2-3)	45 (+5+0)		35 (+2-1)
Z zewnętrznym przelewem	46 (+2-3)	20 (+5+0)	25 a 33	35 (+2-1)
Bez przelewu	46 (+2-3)	20 (+0-5)		35 (+2-1)

### Wymogi normy EN274-2 Dla umywalk Natężenie przepływu z przelewu i odpływu



Natężenie przepływu z przelewu: 0,25 l/s

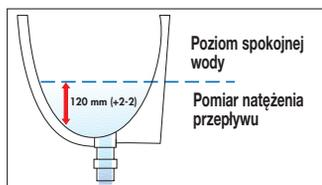

Natężenie przepływu z odpływu

- Zawór z syfonem: 0,5 l/s
- Sam zawór: 0,6 l/s
- Sam syfon: 0,6 l/s

### Wymogi normy EN274-2 Dla wanien Opis rozmiarów

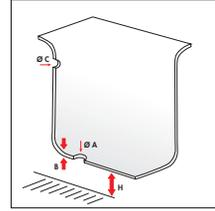
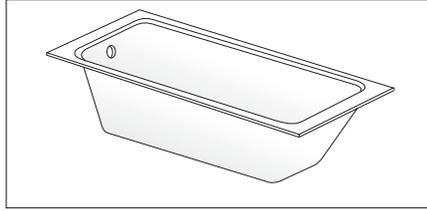

Rozmiary w mm	A- Otwór zaworu	B- Grubość	C- Otwór przelewu	H- Minimalna wysokość od podłogi
Wanny	52 (+3-2)	6 a 18	52 (+3-2)	130

### Wymogi normy EN274-2 Dla wannien Natężenie przepływ z przelewu i odpływu

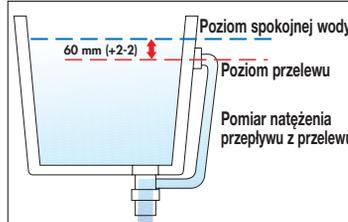

Natężenie przepływu z przelewu: 0,6 l/s

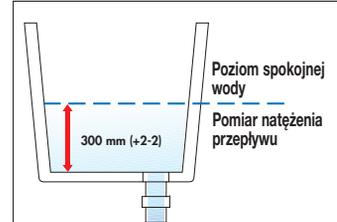

Natężenie przepływu z odpływu

- Zawór z syfonem: 0,8 l/s
- Sam zawór: 1,0 l/s
- Sam syfon: 0,85 l/s

### Wymogi normy EN274 Dla brodzików Opis rozmiarów

Rozmiary w mm	A- Otwór zaworu	B- Grubość	H- Minimalna wysokość od podłogi
Zawór Ø 70 mm	52 (+3-0)	6 a 18	85 min.
Zawór Ø 85 mm	62 (+3-2)	6 a 27	85 min.
Zawór Ø 115 mm	90 (+3-2)	6 a 27	85 min.

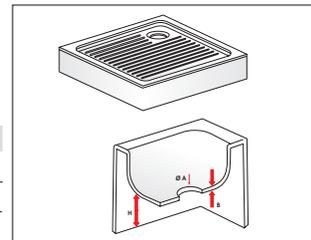

### Wymogi normy EN274-2 Dla brodzików Natężenie przepływu z odpływu

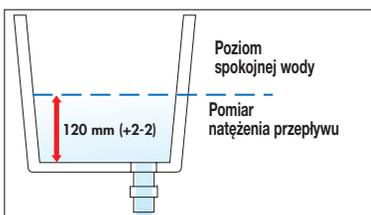

Natężenie przepływu z zaworu Ø50 i 60 mm, z syfonem: 0,4 l/s

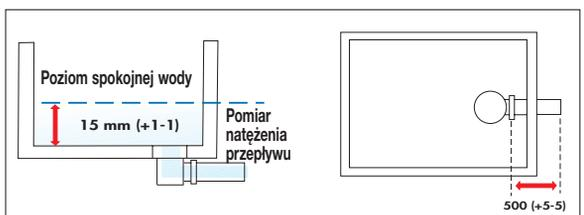

Natężenie przepływu z zaworu Ø90 mm, z syfonem: 0,4 l/s

Tabela podsumowująca minimalne natężenie przepływu dla elementów odpływowych urządzeń sanitarnych (w l/s)

Urządzenie sanitarne / Element odpływowy	Umywalkowo-bidetowy	Wannowy	Zlewozmywakowy	Brodzikowy z otworem Ø 52 lub 62 mm	Brodzikowy z otworem Ø 90 mm
Zawór odpływowy	0,6	1,0	0,7	-	-
Zawór odpływowy z syfonem	0,5	0,8	0,6	0,4	0,4
Sam syfon	0,6	0,85	0,7	-	-
Przelew	0,25	0,6	0,25	0,35	-



## Syfony proste

Building & Sanitary



EN  
274

### S-65

JUNTAFIX

	Kod			€
○ 1¼	02116	50	A-4	
○ 1½	02128	50	A-12	
1¼x1½	02376	50	A-12	
1½x2	02378	10	-	

Regulowany półsyfon butelkowy z poziomym wylotem.



### S-70

	Kod			€
1½	02428	50	A-5	

Regulowany półsyfon butelkowy z poziomym wylotem, z podwójnym wlotem na pralkę/zmywarkę



EN  
274

### S-304

MODEL OSZCZĘDZAJĄCY  
MIEJSCE

	Kod			€
1½	06968	25	A-12	

Syfon rurowy z poziomym wylotem, z wlotem na pralkę/zmywarkę. Maksym. 270, minim. 186.



MODEL OSZCZĘDZAJĄCY  
MIEJSCE

### S-409

	Kod			€
1½x115	07228	25	A-12	

Kolektor zlewozmywakowy, U-rurowy, oszczędzający miejsce, z odpływem koszowym o średnicy 115 mm i przyłączem na sprzęty gospodarstwa domowego, przelew prostokątny.



EN  
274

### S-69 V

JUNTAFIX

	Kod			€
1¼	04546	40	A-9	
1½	04548	40	A-4	

Regulowany krótki półsyfon butelkowy z poziomym wylotem i zaworem napowietrzającym



EN  
274

### S-70

	Kod			€
1½	02138	50	A-5	

Regulowany półsyfon butelkowy z poziomym wylotem, z wlotem na pralkę/zmywarkę



### S-354

JUNTAFIX

	Kod			€
1¼	04526	50	A-12	

Regulowany krótki półsyfon butelkowy z poziomym wylotem, umywalkowy



EN  
274

### S-325

JUNTAFIX

	Kod			€
1¼	02606	50	A-12	
1½	02628	50	A-13	

Regulowany półsyfon butelkowy z poziomym wylotem, gwintowany.





**S-355**

**JUNTAFIX**

	Kod			€
1½x70	<b>02646</b>	50	A-5	

Regulowany syfon butelkowy z poziomym wylotem, umywalkowy.



**S-543**

**JUNTAFIX**  
Click•Clack

	Kod			€
1½x70	<b>02786</b>	50	A-4	

Syfon umywalkowy krótki, regulowany, z korkiem typu Klik-Klask, z rurą odpływową i rozetą.



**S-353**

**JUNTAFIX**

	Kod			€
1¼	<b>06024</b>	50	A-12	

Półsyfon regulowany rurowy z poziomym wylotem, umywalkowy.



**S-352**

**JUNTAFIX**

	Kod			€
1½x70	<b>06014</b>	50	A-5	

Syfon regulowany rurowy z poziomym wylotem, umywalkowy.



**MI-209**

	Kod			€
1½x70	<b>40285</b>	35	A-7	

Syfon butelkowy z odpływem i przedłużką do ściany i podłogi, zlewozmywakowy.



**S-400**

**EN 274**

	Kod			€
1½x70	<b>06258</b>	25	A-12	

Syfon regulowany rurowy z poziomym wylotem, z wlotem na pralkę/zmywarkę, bez otworu rewizyjnego.



**S-380**

**EN 274**

	Kod			€
1½	<b>04528</b>	25	A-9	

Krótki syfon butelkowy pisuarowy, regulacja mimośrodowa.



**S-389**

**EN 274**

	Kod			€
1½	<b>06058</b>	50	A-15	

Półsyfon regulowany rurowy z poziomym wylotem, z wlotem na pralkę/zmywarkę.



EN 274

### S-439

JUNTAFIX

	Kod			€
1 1/4x40 M.	01596	25	A-4	

Regulowany półsyfon butelkowy z denkiem rewizyjnym, wylotem poziomym.



EN 274

### S-382

JUNTAFIX

	Maks-Min	Kod		€
A 1 1/4x32/40	840-410	11316	50 A-12	
A 1 1/4x40/50	995-410	11318	50 A-13	
B 1 1/4x32	765-370	11006	50 A-12	
B 1 1/4x40	920-370	11008	50 A-5	

Odpiływ z łącznikiem elastycznym, Zawór o Ø 70 (dla trudnodostępnych miejsc; nie powinien być stosowany jako syfon)



EN 274

### S-426

	Kod			€
1 1/4x 32	04576	50	A-9	
1 1/4x 40	04578	50	A-9	

Półsyfon pionowy do bidetów (o zmniejszonych gabarytach, wykonanie specjalne dla ciasnych przestrzeni), z nakretką.



### S-427

	Kod			€
1 1/4x 32	01576	50	A-9	
1 1/4x 40	01578	50	A-9	

Półsyfon pionowy do bidetów o mniejszej wysokości, z bosym końcem.

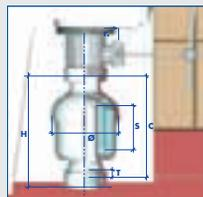

Nowy półsyfon S-426 produkcji Jimten służy do łatwiejszego wykonywania instalacji sanitarnych i orurowania bidetów z pionowymi odpływami, szczególnie tam, gdzie brakuje miejsca (bidety wyposażone w odpływy automatyczne).

r.	S	C	H	Ø	T
1 1/4"	51	114	120	75	10 *MAKS

\*Pozwala na łatwiejszy montaż wstępny i końcowy.

## JUNTAFIX

### PÓLSYFON BUTELKOWY JUNTAFIX



### S-870

	Kod			€
1 1/2"	01678	25	A-9	

Półsyfon zlewozmywakowy ze zintegrowanymi uszczelkami JUNTAFIX, regulowany, odpływ poziomy, bez rury odpływowej, z przyłączem na sprzęty gospodarstwa domowego.



### S-854

	Kod			€
1 1/2"	01668	25	A-4	

Półsyfon zlewozmywakowy krótki ze zintegrowanymi uszczelkami JUNTAFIX, regulowany, odpływ poziomy, z rurą odpływową i rozetą.

### Suchy syfon dla klimatyzacji

Zapobiega przedostawaniu się zapachów do kondensatora pochodzących z sieci odpływowej. Niezbędny szczególnie, kiedy instalacja jest używana jako pompa ciepła i dochodzi do kondensacji w jednostce zewnętrznej.

JEDEN PRODUKT, A POZOWALA NA WIELE ROZWIĄZAŃ PODCZAS INSTALACJI

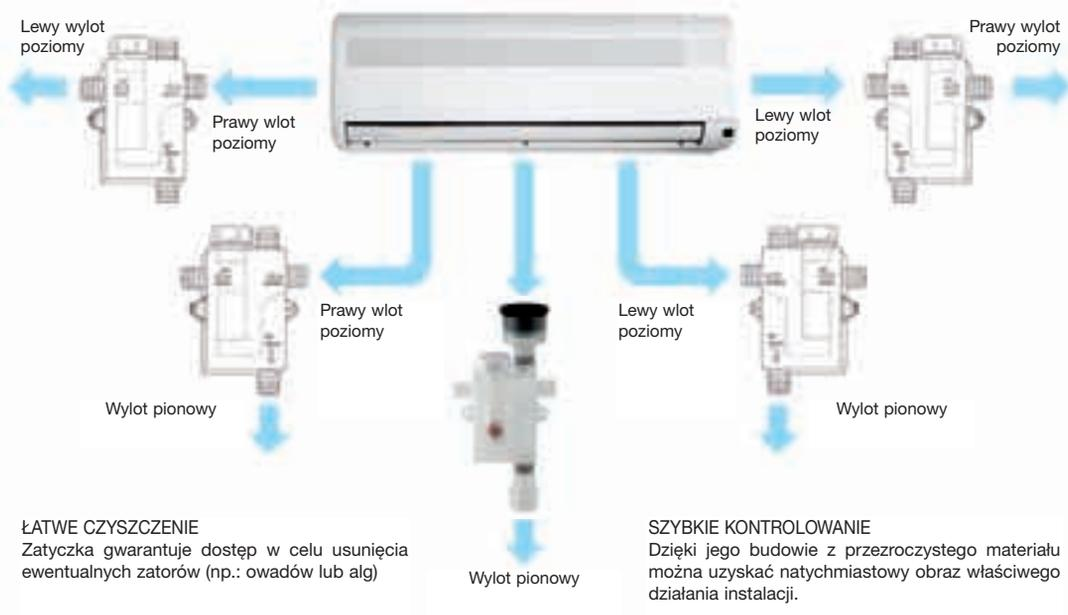

### ŁATWE CZYSZCZENIE



Suchy syfon: Kulka uniemożliwia powrót zapachów.

Syfon z wodą: W obecności wody kulka pływa.



- A - Tuleja wlotu z uszczelką.
- B - Wylot o wielu wymiarach.
- C - Podwójna uszczelka toroidalna na połączeniach. Wyloty wstępnie tłoczone.
- D - Dołączony przyrząd do odblokowywania wylotów.
- E - Zatyczka wyczystki.



#### S-265

	Kod			€
Ø40 H	<b>19028</b>	10	A-11	
Ø40 M	<b>19058</b>	10	A-11	

Syfon podtynkowy pralkowy.



#### S-508

+1 str. 11

	Kod			€
22-26-32	<b>19078</b>	10	A-11	

Syfon specjalny dla urządzeń klimatyzacyjnych.



	Kod			€
204x239x57	<b>22285</b>	10	A-9	

Skrzynka do umieszczenia w ścianie dla syfonu do urządzeń klimatyzacyjnych dostarczana wraz z pokrywą i wkrętami.

### PRZYŁĄCZA ELASTYCZNE



#### A-103

	Maks.-Min.	Kod			€
A 1½x32/40	825-360	<b>22042</b>	50	A-4	
A 1½x40/50	950-365	<b>22043</b>	50	A-12	
B 1½x32	800-370	<b>22331</b>	50	A-9	
B 1½x40	875-325	<b>22332</b>	50	A-4	
B 1½x50	875-325	<b>22345</b>	50	A-12	

Sztucer elastyczny ze złączką płaską. Nie nadaje się do użytku z klejami. (Dla trudnodostępnych miejsc; nie powinien być stosowany jako syfon).



#### A-111

	Maks.-Min.	Kod			€
A 32/40	910-480	<b>22048</b>	50	A-12	
A 40/50	980-445	<b>22049</b>	50	A-5	
B 32	815-385	<b>22335</b>	50	A-12	
B 40	880-345	<b>22336</b>	50	A-4	
C 40/50-40	930-395	<b>22347</b>	50	A-5	

Sztucer elastyczny z gładkimi końcówkami. Nie nadaje się do użytku z klejami. (Dla trudnodostępnych miejsc; nie powinien być stosowany jako syfon).



#### A-119

	Maks.-Min.	Kod			€
A 1½x32/40	445-255	<b>22066</b>	50	A-9	
B 1½x32	410-230	<b>22337</b>	50	A-9	

Sztucer elastyczny ze złączką płaską. Nie nadaje się do użytku z klejami. (Dla trudnodostępnych miejsc; nie powinien być stosowany jako syfon).



## Syfony podwójne

Building & Sanitary



EN  
274

**S-106**

**JUNTAFIX**

	Kod			€
1½x70	<b>05238</b>	25	A-13	

Kolektor poziomy z syfonem rurowym, regulowany, z poziomym wylotem, z dwoma odpływami i wlotem na pralkę/zmywarke.



**S-377**

	Code			€
1½	<b>05558</b>	20	A-13	

Półsyfon butelkowy dla zlewu dwukomorowego z przedłużalnymi wlotami i wlotem na pralkę/zmywarke.



MODEL OSZCZĘDZAJĄCY  
MIEJSCE

**S-307**

	Kod			€
1½	<b>07158</b>	10	A-12	

Podwójny poziomy kolektor z przesuniętym syfonem rurowym i wlotem na pralkę/zmywarke. Oszczędza miejsce. Maks. 255, min. 120.



**S-378**

	Kod			€
1½x70	<b>05568</b>	20	A-13	

Syfon butelkowy dla zlewu dwukomorowego z przedłużalnymi wlotami i wlotem na pralkę/zmywarke.



MODEL OSZCZĘDZAJĄCY  
MIEJSCE

**S-313**

	Kod			€
1½x115	<b>07218</b>	10	A-12	

Kolektor zlewozmywakowy U-rurowy, oszczędzający miejsce, z odpływem koszowym o średnicy 115 mm i przyłączem na sprzęty gospodarstwa domowego, przelew prostokątny.

## SYSTEMY WENTYLACJI AUTOMATYCZNEJ SIECI ODPLYWOWEJ



Nadciśnienie / zapachy



Podciśnienie

**A-112**

	Kod		€
1 ¼x32	<b>22052</b>	50	A-2
1 ½x40	<b>22053</b>	50	A-11

Zawór napowietrzający montowany na rurze.

### SZCZEGÓŁY FUNKCJONOWANIA ZAWORU NAPOWIETRZAJĄCEGO A-112

- Membrana otwiera się przy podciśnieniu 2 mm słupa wody zapobiegając opróżnieniu się syfonu.
- Dla właściwego funkcjonowania zawór musi znajdować się zawsze w pozycji pionowej.
- Należy go umieszczać między syfonem i siecią odpływu.



# Zawory odpływowe



Building & Sanitary

ZAWORY ODPŁYWOWE Z KORKIEM



EN 274

## S-13

JUNTAFIX

	Kod			€
1½x70	11016	100	A-4	
1½x70	11028	100	A-12	

Odpływ z korkiem i nakrętką.



## MI-195

	Kod			€
1½x70	40303	100	A-4	
1½x70	40264	100	A-4	

Odpływ z korkiem i gwintem zewnętrznym.



EN 274

## S-35

JUNTAFIX

	Kod			€
1¼x63	10036	100	A-4	
1½x63	10048	100	A-12	

Odpływ z bidetu.



EN 274

## S-174

	Kod			€
1½x85 <small>ZŁ ŚRUBA M6 X 65</small>	11078	50	A-9	
1½x85 <small>ZŁ ŚRUBA M6 X 65</small>	22187	50	A-9	

Odpływ specjalny Ø 85 dla zlewów kuchennych wykonanych z kamionki, Roca, materiałów kompozytowych, włókna szklanego itp.



## S-51

	Kod			€
1½x70	14038	25	A-9	

Elastyczny przewód prostokątny, dla zlewów kuchennych.



## S-408

	Kod			€
-	12399	50	A-13	

Odpływ z zaszyfonowaniem samoczyszczącym, wylot Ø 40 - Ø 50.



## S-540

JUNTAFIX  
Click•Clack

	Kod			€
1½x70	10186	10	A-2	
1½x70	10188	10	A-2	

Odpływ do umywalk/zlewozmywaków/bidetów z korkiem typu Klik-Klask. Siłko ze stali nierdzewnej Ø63 mm, zintegrowana uszczelka JUNTAFIX.



ZREDUKOWANA  
WYSOKOŚĆ

#### S-237

	Kod			€
1½x115	<b>14059</b>	25	A-4	

Odpiływ zlewozmywakowy koszowy z przelewem prostokątnym, elastycznym do zlewozmywaków ze stali nierdzewnej, gresu, kompozytu, włókna itp. Sitko ze stali nierdzewnej.



#### S-436

	Kod			€
1½x115	<b>14064</b>	25	A-4	

Wylot z sitkiem i elastycznym przelewem prostokątnym dla zlewów kuchennych wykonanych ze stali nierdzewnej, kamionki, materiałów kompozytowych, włókna szklanego itd.



#### S-437

	Kod			€
1½x115	<b>14065</b>	10	A-8	

Wylot z sitkiem i elastycznym przelewem okrągłym dla zlewów kuchennych wykonanych ze stali nierdzewnej, kamionki, materiałów kompozytowych, włókna szklanego itd.



#### S-636

	Kod			€
1½x115	<b>14070</b>	25	A-4	

Odpiływ zlewozmywakowy koszowy, poziomy, z przelewem prostokątnym, elastycznym, do zlewozmywaków ze stali nierdzewnej, gresu, kompozytu, włókna, itp. Sitko ze stali nierdzewnej.



ZREDUKOWANA  
WYSOKOŚĆ

#### S-236

	Kod			€
1½x115	<b>22185</b>	50	A-4	

Odpiływ zlewozmywakowy koszowy do zlewozmywaków ze stali nierdzewnej, gresu, kompozytu, włókna, itp. Sitko ze stali nierdzewnej.



#### S-435

	Kod			€
1½x115	<b>11538</b>	50	A-4	

Wylot z sitkiem dla zlewów kuchennych wykonanych ze stali nierdzewnej, kamionki, materiałów kompozytowych, włókna szklanego itd.



#### S-635

	Kod			€
1½x115	<b>11539</b>	50	A-4	

Odpiływ zlewozmywakowy koszyczkowy, poziomy, do zlewozmywaków ze stali nierdzewnej, gresu, kompozytu, włókna, itp. Sitko ze stali nierdzewnej.



#### S-637

	Kod			€
1½x115	<b>14071</b>	10	A-8	

Odpiływ zlewozmywakowy koszowy, poziomy, z przelewem okrągłym, elastycznym, do zlewozmywaków ze stali nierdzewnej, gresu, kompozytu, włókna, itp. Sitko ze stali nierdzewnej.



Uruchamianie ręczne

PVC

str. 17



Uruchamianie ręczne

ABS Chrom

str. 18

ELITE



Uruchamianie za pomocą systemu zamykającego i otwierającego „Klik-Klak” przez naciśnięcie

Mosiądz

str. 19



Uruchamianie automatyczne

Stal nierdzewna

str. 20



Uruchamianie automatyczne

Mosiądz

str. 21



### Uruchamianie ręczne



#### ROZCIĄGANA RURKA PRZELEWU Ø25 mm

Pozwala na połączenie zestawu odpływowego do każdego profilu wanny.  
\* Odporna na ponad 25.000 cykli rozciągania/ściągnięcia, wypróbowanych w laboratoriach firmy Jimten.

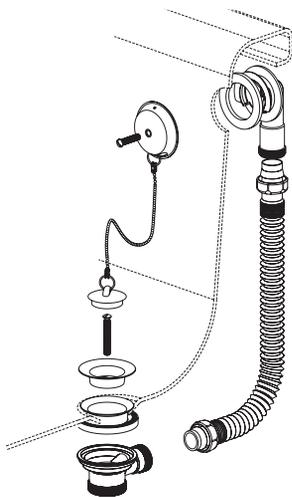

**+** Odpiływ

#### ZAWÓR I PRZELEW DEKORACYJNY ZE STALI NIERDZEWNEJ Ø 70 mm.



#### SAMONOŚNIE URZĄDZENIE PRZELEWOWE NA ZATRZASK

Montuje się je poprzez wykonanie ćwierć obrotu w tej samej chwili, w której zatrząsk umieszcza się wewnątrz otworu przelewowego odpływu. Zatrząsk pozwala na zamocowanie przelewu na wannie w czasie montażu lub wymiany pokrywy.

#### KOREK Z PCV Z 38 cm ŁAŃCUSZKIEM KULKOWYM.



#### ZAWÓR ODPIŁYWOWY ZE ZŁĄCZEM WIELOFUNKCYJNYM

Pozwala on na samoistne zaciśnięcie się odpływu, dzięki czemu jego montaż jest łatwiejszy. Nadaje się do wanien o różnicowanych grubościach zapewniając doskonałą szczelność.

### Z odpływem syfonowym

#### S-34



Kierunek odpływu można regulować. Wylot Ø 40 – 50 (złącze „męskie”)

#### S-34



Samoczyszczący, kierunek odpływu można regulować. Wylot Ø 40 – 50 (złącze „męskie”)

Kod	Przelew	Wymiary	Waga	Wymiary	Waga
40 - 50	15948	Regul. Ø25	45	A-13	€

Kod	Przelew	Wymiary	Waga	Wymiary	Waga
40-50	15738	Regul. Ø25	40	A-13	€

Uruchamianie ręczne



**ROZCIĄGANA RURKA PRZELEWU Ø 32 mm**

Pozwala na połączenie zestawu odpływowego do każdego profilu wanny.  
\* Odporna na ponad 25.000 cykli rozciągania/ ściągania, wypróbowanych w laboratoriach firmy Jimten.

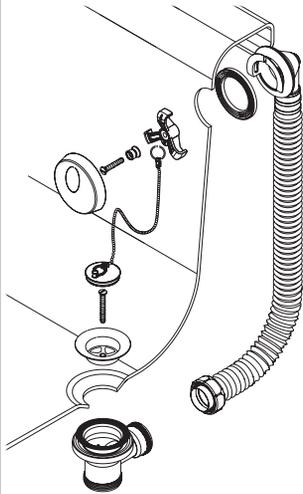

**PRZELEW DEKORACYJNY Z CHROMOWANEGO ABS Ø 70mm**



**KOREK Z CHROMOWANEGO ABS Z 38 cm ŁAŃCUSZKIEM KULKOWYM.**



**ZAWÓR ODPIŁYWOWY ZE ZŁĄCZEM WIELOFUNKCYJNYM**

Pozwala on na samoistne osadzanie się odpływu, dzięki czemu jego montaż jest łatwiejszy. Nadaje się do wanien o różnicowanych grubościach zapewniając doskonałą szczelność.

Z odpływem syfonym

**S-463**



Samoczyszcząca, kierunek odpływu można regulować. Wylot Ø 40 – 50 (złącze „męskie”)

	Kod	Przelew			€
-	15898	Regul. Ø32	40	-	

Uruchamianie za pomocą systemu zamykającego i otwierającego Klik-Klak przez naciśnięcie



### PRZEDŁUŻALNA RURA PRZELEWU Ø 32 mm

Pozwala na połączenie zespołu odpływu z jakimkolwiek profilem wanny. \*Wytrzymałe ponad 25.000 cykli wydłużenia/ściśnięcia, przetestowana w laboratoriach JIMTEN.

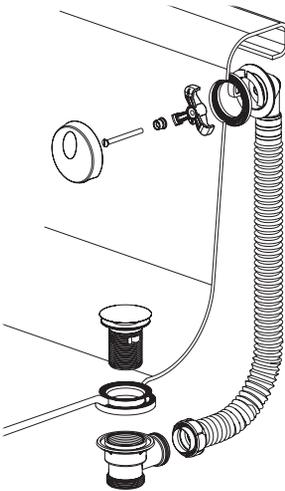

### POKRYWKA PRZELEWU Z CHROMOWANEGO ABS Ø 70 mm



### SYSTEM CLICK-CLACK

Korek wykonany z chromowanego mosiądzu Ø 70 mm

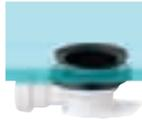

### ZAWÓR ODPŁYWOWY Z WIELOFUNKCYJNĄ USZCZELKĄ

Pozwala na samozamocowanie zaworu ułatwiając jego montaż. Dopasowuje się do różnych grubości wanien gwarantując idealną szczelność.

## Z odpływem syfonym

### S-490



Syfony, samoczyszczący, skośny i regulowany Ø 40/50.

	Kod / Kod	Przelew			€
-	15938	Regul. Ø32	40	A-9	



**STEROWANIE  
ERGONOMICZNE**

### Uruchamiane automatycznie

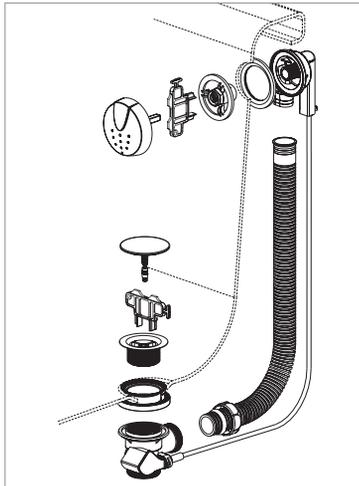

#### ZAWÓR ODPŁYWOWY ZE ZŁĄCZEM WIELOFUNKCYJNYM

Pozwala on na samoistne osadzeniu się odpływu, dzięki czemu jego montaż jest łatwiejszy. Nadaje się do wanien o różnicowanych grubościach zapewniając doskonałą szczelność.

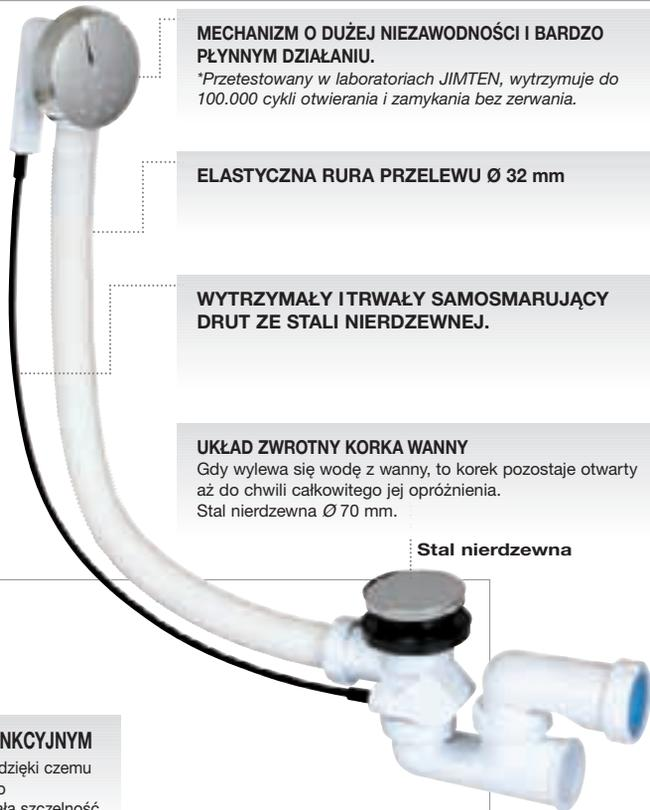

**MECHANIZM O DUŻEJ NIEZAWODNOŚCI I BARDZO PŁYNNYM DZIAŁANIU.**

*\*Przetestowany w laboratoriach JIMTEN, wytrzymał do 100.000 cykli otwierania i zamykania bez zerwania.*

**ELASTYCZNA RURA PRZELEWU Ø 32 mm**

**WYTRZYMAŁY I TRWAŁY SAMOSMARUJĄCY DRUT ZE STALI NIERDZEWNEJ.**

#### UKŁAD ZWROTNY KORKA WANNY

Gdy wylewa się wodę z wanien, to korek pozostaje otwarty aż do chwili całkowitego jej opróżnienia. Stal nierdzewna Ø 70 mm.

Stal nierdzewna

### Elementy specjalne

#### S-336

DŁUGOŚĆ 1 m

Odpływ w wykonaniu specjalnym dla wanien z hydromasażem, pionowy. Długość 1 m

EN  
274

Kod	Przelew	Regul.	Ø	10	A-4	€
1 m x 1 1/2"	15778	Regul.	Ø32	10	A-4	



### Z odpływem syfonowym

#### S-343



Samoczyszczący, kierunek odpływu można regulować. Wylot Ø 40 – 50 (złącze „męskie”)

Kod	Przelew	Regul.	Ø	10	-	€
40-50	15748	Regul.	Ø32	10	-	



**ERGONOMICZNE  
POKRĘTŁO  
STEROWANIA.**

### Uruchamianie automatyczne

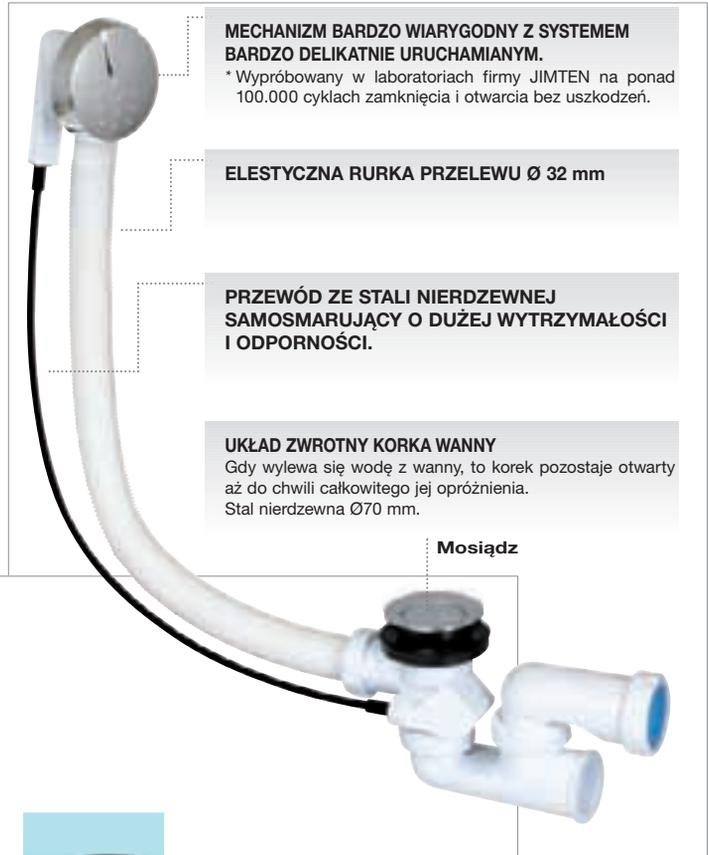
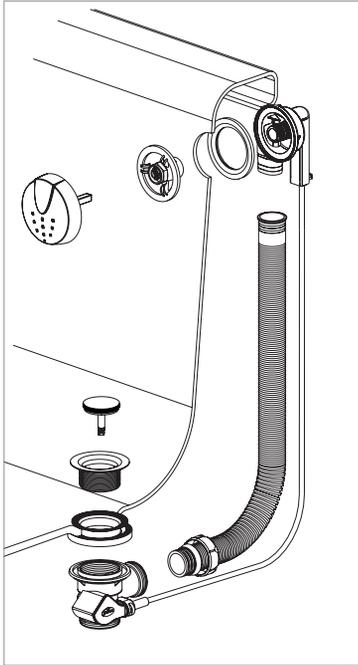

**MECHANIZM BARDZO WIARYGODNY Z SYSTEMEM BARDZO DELIKATNIE URUCHAMIANYM.**

\* Wypróbowany w laboratoriach firmy JIMTEN na ponad 100.000 cyklach zamknięcia i otwarcia bez uszkodzeń.

**ELESTYCZNA RURKA PRZELEWU Ø 32 mm**

**PRZEWÓD ZE STALI NIERDZEWNEJ SAMOSMARUJĄCY O DUŻEJ WYTRZYMAŁOŚCI I ODPORNOŚCI.**

**UKŁAD ZWROTNY KORKA WANNY**

Gdy wylewa się wodę z wanny, to korek pozostaje otwarty aż do chwili całkowitego jej opróżnienia. Stal nierdzewna Ø70 mm.

Mosiądz



**ZAWÓR ODPIŁYWOWY ZE ZŁĄCZEM WIELOFUNKCYJNYM**

Pozwala on na samoistne osadzenie się odpływu, dzięki czemu jego montaż jest łatwiejszy. Nadaje się do wanień o zróżnicowanych grubościach zapewniając doskonałą szczelność.



+ Odpływ

### Z odpływem syfonym

**S-251**



Samoczyszczący, kierunek odpływu można regulować. Wylot Ø 40 – 50 (złącze „męskie”)

	Kod	Przelew			€
40-50	15758	Regul. Ø32	-	-	



### A-66

EN 274

	Kod			€
1 1/2x40	22019	25	A-8	

Samoczyszcząca się syfon z regulowanym poziomym wylotem.

### ODPIŁY DO BRODZIKÓW



### S-28

JUNTAFIX

EN 274

	Ø Odpl. brodzika	Kod			€
○ 1 1/2x70	50	12026	50	A-8	
○ 1 1/2x70	50	12038	50	A-9	
1 1/2x80	60	12148	50	A-9	
1 1/2x115	90	12058	50	A-4	

Poziomy odpływ dla brodzika prysznicowego.



Dla brodzika prysznicowego z otworem wylotowym Ø 90.

### S-320

EN 274

	Ø Odpl. brodzika	Kod	Sitko			€
1 1/2x115	90	12288	ABS-Chrom	10	A-9	
1 1/2x115	90	12298	Metal-Chrom	10	A-9	

Odpływ dla brodzika prysznicowego. Kierunek wylotu poziomego można regulować, wylot Ø 40 - Ø 50



Kierunek wylotu poziomego można regulować, wylot Ø 40 - Ø 50 złącze „męskie”.

### S-373

	Ø Odpl. brodzika	Kod	Sitko			€
1 1/2x70	50	12368	Chrom	20	A-5	
1 1/2x85	60	12378	Chrom	20	A-5	
1 1/2x115	90	12289	Chrom	20	A-5	

Odpływ dla brodzików prysznicowych z otworem wylotowym Ø 50, Ø 60 lub Ø 90 mm.

\* (Nadaje się do brodzików wykonanych z granitu, włókna szklanego, kamionki i stali nierdzewnej).



### S-134

JUNTAFIX

	Ø Odpl. brodzika	Kod			€
○ 1 1/2x80	60	12068	50	A-9	
○ 1 1/2x70	50	12078	50	A-9	
1 1/2x115	90	12108	50	A-12	

Poziomy syfon dla brodzika prysznicowego

Kierunek wylotu poziomego można regulować, wylot Ø 40 - Ø 50 złącze „męskie”.



### S-374

	Ø Odpl. brodzika	Kod / Kod	Sitko			€
1 1/2x70	50	12348	Chrom	20	A-5	
1 1/2x85	60	12358	Chrom	20	A-5	
1 1/2x115	90	12528	Chrom	20	A-5	

Odpływ dla brodzików prysznicowych z otworem wylotowym Ø 50, Ø 60 lub Ø 90 mm.

### ODPIŁY BRODZIKOWE Z KRÓTCEM ODWODNIENIA DLA KABIN Z HYDROMASAŻEM



Kierunek wylotu poziomego można regulować, wylot Ø 40 - Ø 50 złącze „męskie”.

### S-419

	Ø Odpl. brodzika	Kod	Sitko			€
1 1/2x115	90	12508	Chrom	20	A-5	
1 1/2x70	50	12488	Chrom	20	A-5	
1 1/2x85	60	12498	Chrom	20	A-5	

Odpływ z wylotem od sauny dla brodzików prysznicowych z otworami wylotowymi Ø 50, Ø 60 lub Ø 90 mm.

# Camaleon®

Regulowany odpływ podłogowy dla brodzika z podłogą z płytek ceramicznych



## Camaleon 100

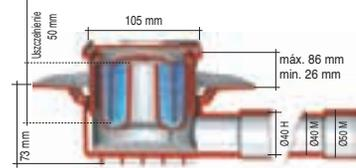

## Camaleon 150

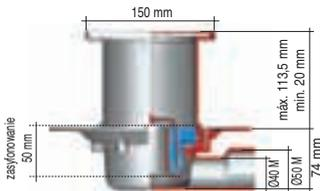

## Camaleon 120

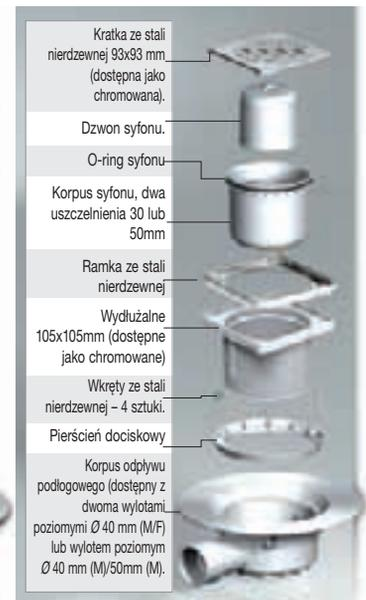
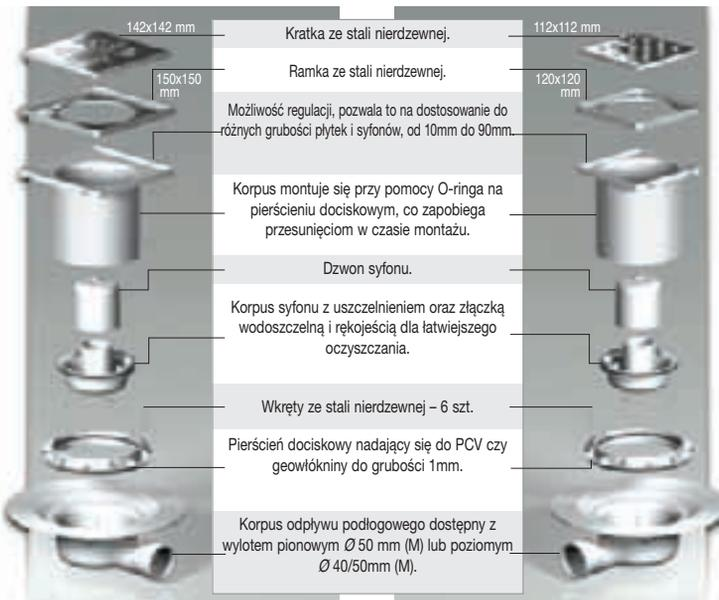
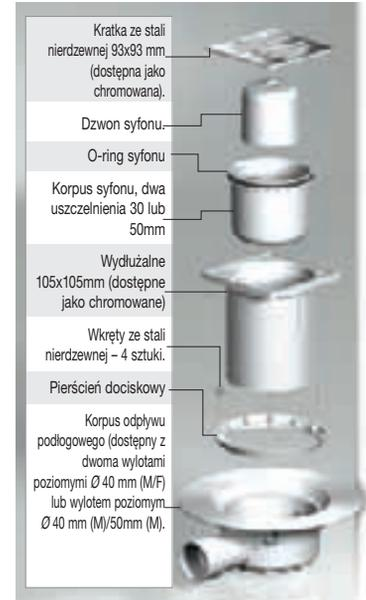
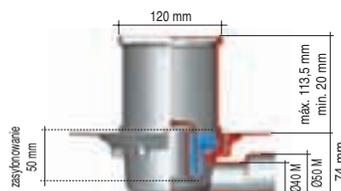

**120 mm**

KRATKA 120mm – ZASYFONOWANIE 50mm

Kratki i ramki wykonane ze stali nierdzewnej AISI304. Można je regulować w zakresie wysokości od 20mm do 113,5mm. Łączna wysokość (minimalna) 94mm. Dostępne z wyjściami pionowymi i poziomymi. Spełniają normę IN1253-2.

Model Bc: kratka i ramka wykonana ze stali nierdzewnej.

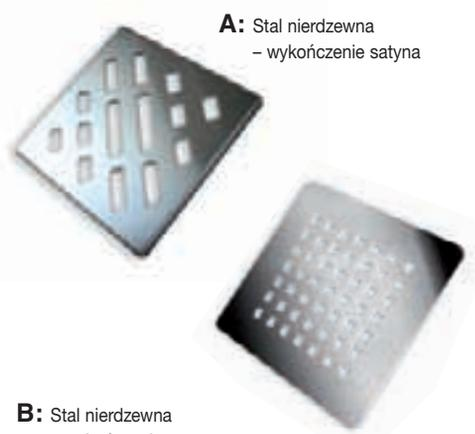

**A:** Stal nierdzewna  
– wykończenie satyna

**B:** Stal nierdzewna  
– wykończenie satyna

**Bc:** Stal nierdzewna  
– wykończenie chrom



### S-521

		Kod	odpiły	Wykończenie			€
50 M		<b>13822</b>	Pionowy	A	1	-	
40 M / 50 M		<b>13823</b>	Poziomy	A	1	-	
50 M		<b>*13828</b>	Pionowy	B	1	-	
50 M		<b>*13628</b>	Pionowy	Bc	1	-	
40 M / 50 M		<b>*13829</b>	Poziomy	B	1	-	
40 M / 50 M		<b>*13629</b>	Poziomy	Bc	1	-	

Odpiły podłogowy dla murowanych brodzików prysznicowych. Wylot pionowy lub poziomy. Kratka ze stali nierdzewnej 112x112mm. Tkanina uszczelniająca PCV 2x1,5m (wklejana).



### S-520

		Kod	odpiły	Wykończenie			€
50 M		<b>13820</b>	Pionowy	A	4	A-13	
40 M / 50 M		<b>13821</b>	Poziomy	A	4	A-13	
50 M		<b>*13826</b>	Pionowy	B	4	A-13	
50 M		<b>*13626</b>	Pionowy	Bc	4	A-13	
40 M / 50 M		<b>*13827</b>	Poziomy	B	4	A-13	
40 M / 50 M		<b>*13627</b>	Poziomy	Bc	4	A-13	

Odpiły podłogowy dla brodzików prysznicowych z wylotem poziomym lub pionowym PCV. Kratka ze stali nierdzewnej 112x112mm.

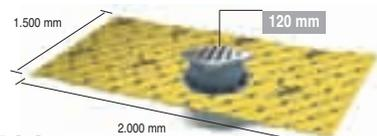

### S-522

		Kod	odpiły	Wykończenie			€
50 M		<b>13824</b>	Pionowy	A	1	-	
40 M / 50 M		<b>13825</b>	Poziomy	A	1	-	
50 M		<b>*13841</b>	Pionowy	B	1	-	
50 M		<b>*13641</b>	Pionowy	Bc	1	-	
40 M / 50 M		<b>*13842</b>	Poziomy	B	1	-	
40 M / 50 M		<b>*13642</b>	Poziomy	Bc	1	-	

Odpiły podłogowy dla murowanych brodzików prysznicowych. Wylot pionowy lub poziomy. Kratka ze stali nierdzewnej 142x142mm. Tkanina uszczelniająca z geowłókniny 2x1,5m (pre-instalowana).



**150 mm**

KRATKA 150mm – ZASYFONOWANIE 50mm

Kratki i ramki wykonane ze stali nierdzewnej AISI304. Można je regulować w zakresie wysokości od 20mm do 113,5mm. Łączna wysokość (minimalna) 94mm. Dostępne z wyjściami pionowymi i poziomymi. Spełniają normę EN1253-2; tempo odwadniania: do 0,81 l/s.

Model Bc: kratka i ramka wykonana ze stali nierdzewnej.



**A:** Stal nierdzewna  
– wykończenie satyna

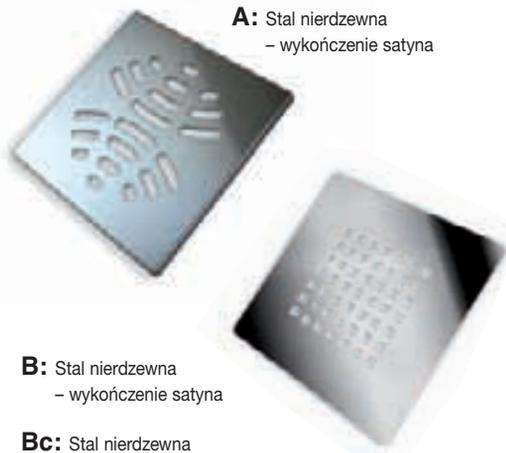

**B:** Stal nierdzewna  
– wykończenie satyna

**Bc:** Stal nierdzewna  
– wykończenie chrom



### S-551

	Kod	odpiły	Wykończenie			€
50 M	<b>13852</b>	Pionowy	A	1	-	
40 M / 50 M	<b>13853</b>	Poziomy	A	1	-	
50 M	<b>*13859</b>	Pionowy	B	1	-	
50 M	<b>*13659</b>	Pionowy	Bc	1	-	
40 M / 50 M	<b>*13860</b>	Poziomy	B	1	-	
40 M / 50 M	<b>*13660</b>	Poziomy	Bc	1	-	

Odpiły podłogowy dla murowanych brodzików prysznicowych. Wylot pionowy lub poziomy. Kratka ze stali nierdzewnej 142x142mm. Tkanina uszczelniająca PCV 2x1,5m (wklejana).



### S-550

	Kod	odpiły	Wykończenie			€
50 M	<b>13850</b>	Pionowy	A	4	A-13	
40 M / 50 M	<b>13851</b>	Poziomy	A	4	A-13	
50 M	<b>*13856</b>	Pionowy	B	4	A-13	
50 M	<b>*13656</b>	Pionowy	Bc	4	A-13	
40 M / 50 M	<b>*13857</b>	Poziomy	B	4	A-13	
40 M / 50 M	<b>*13657</b>	Poziomy	Bc	4	A-13	

Odpiły podłogowy dla brodzików prysznicowych z wylotem poziomym lub pionowym. Kratka ze stali nierdzewnej 142x142mm.

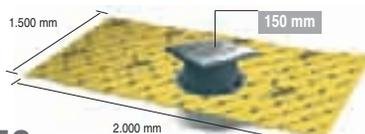

### S-552

	Kod	odpiły	Wykończenie			€
50 M	<b>13854</b>	Pionowy	A	1	-	
40 M / 50 M	<b>13855</b>	Poziomy	A	1	-	
50 M	<b>*13861</b>	Pionowy	B	1	-	
50 M	<b>*13661</b>	Pionowy	Bc	1	-	
40 M / 50 M	<b>*13862</b>	Poziomy	B	1	-	
40 M / 50 M	<b>*13662</b>	Poziomy	Bc	1	-	

Odpiły podłogowy dla murowanych brodzików prysznicowych. Wylot pionowy lub poziomy. Kratka ze stali nierdzewnej 142x142mm. Tkanina z geotekstury uszczelniająca 2x1,5m (pre-instalowana).

**100 mm**

**KRATKA 100 mm - ZASYFONOWANIE 30 i 50 mm**

Kratka 93x93mm wykonana ze stali nierdzewnej AISI 304. Zasyfonowanie 30 mm lub 50 mm.

Regulacja wysokości.

\* testowany zgodnie z normą EN1253-2.



	Zasyfonowanie 30 mm	Zasyfonowanie 50 mm
--	---------------------	---------------------

Regulacja	6 / 96 mm	26 / 86 mm
Wysokość całkowita	79 mm mínimo	99 mm mínimo
Współczynnik przepływu	-	* 0,81 l/s



### S-555

	Kod	Kolor Kratka	Uszczelnieniem			€
40 M / 40 H	<b>13800</b>	A	30 mm	4	A-9	
40 M / 50 M	<b>13802</b>	A	30 mm	4	A-9	

Odpiływ podłogowy dla murowanego brodzika prysznicowego z wylotem poziomym. Kratka ze stali nierdzewnej 98x98mm.



### S-556

	Kod	Kolor Kratka	Uszczelnieniem			€
40 M / 40 H	<b>13810</b>	A	30 mm	1	A-9	
40 M / 50 M	<b>13812</b>	A	30 mm	1	A-9	

Odpiływ podłogowy dla murowanego brodzika prysznicowego z wylotem poziomym. Kratka ze stali nierdzewnej 98x98mm. Z wodoszczelną tkaniną PCV 2x1,5m (wklejana).

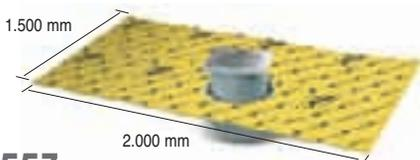

### S-557

	Kod	Kolor Kratka	Uszczelnieniem			€
40 M / 40 H	<b>13830</b>	A	30 mm	1	A-9	
40 M / 50 M	<b>13832</b>	A	30 mm	1	A-9	

Odpiływ podłogowy dla murowanego brodzika prysznicowego z wylotem poziomym. Kratka ze stali nierdzewnej 98x98mm. Z wodoszczelną geowłókniną 2x1,5m (pre-instalowana).



### S-429

	Kod	Kolor Kratka	Uszczelnieniem			€
40 M / 40 H	<b>12938</b>	A	50 mm	4	A-9	
40 M / 50 M	<b>12958</b>	A	50 mm	4	A-9	

Odpiływ podłogowy dla murowanego brodzika prysznicowego z wylotem poziomym.



### S-529

	Kod	Kolor Kratka	Uszczelnieniem			€
40 M / 40 H	<b>12009</b>	A	50 mm	1	A-9	
40 M / 50 M	<b>12029</b>	A	50 mm	1	A-9	

Odpiływ podłogowy dla murowanego brodzika prysznicowego z wylotem poziomym z wodoszczelną tkaniną z PCV 2x1,5m (wklejana).

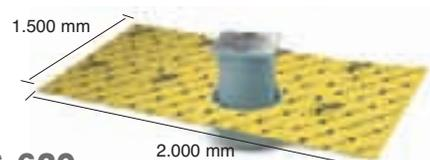

### S-629

	Kod	Kolor Kratka	Uszczelnieniem			€
40 M / 40 H	<b>12109</b>	A	50 mm	1	A-9	
40 M / 50 M	<b>12111</b>	A	50 mm	1	A-9	

Odpiływ podłogowy dla murowanego brodzika prysznicowego z wylotem poziomym, z wodoszczelną tkaniną z geowłókniną 2x1,5m (pre-instalowana).

**100 mm**

**KRATKA 100 mm - ZASYFONOWANIE 50 mm**

Zasyfonowanie 50mm, kratka i ramka ze stali nierdzewnej AISI 304, regulowana wysokość w zakresie 26 mm – 86mm. Całkowita wysokość 99 mm (minimalna). Dostępny z odpływem poziomym.

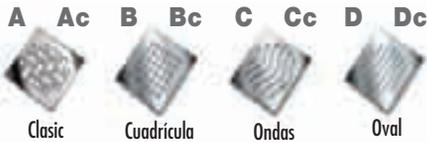

### S-430

Kod 40 M / 40 H	Kod 40 M / 50 M	Kolor Kratka			€
12927	12937	A	4	A-9	
12948	12968	Ac	4	A-9	
12955	12975	B	4	A-9	
*12945	*12965	Bc	4	A-9	
12956	12976	C	4	A-9	
*12946	*12966	Cc	4	A-9	
12957	12977	D	4	A-9	
*12947	*12967	Dc	4	A-9	

Odpiływanne podłogowe dla murowanego brodzika przyszcicowego z wylotem poziomym.

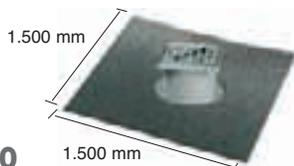

### S-530

Kod 40 M / 40 H	Kod 40 M / 50 M	Kolor Kratka			€
12017	12997	A	1	A-9	
12018	12998	Ac	1	A-9	
12950	12970	B	1	A-9	
*12940	*12960	Bc	1	A-9	
12952	12972	C	1	A-9	
*12942	*12962	Cc	1	A-9	
12954	12974	D	1	A-9	
*12944	*12964	Dc	1	A-9	

Odpiływanne podłogowe dla murowanego brodzika przyszcicowego z wylotem poziomym z wodoszczelną tkaniną z PCV 1,5x1,5m (wklejana).

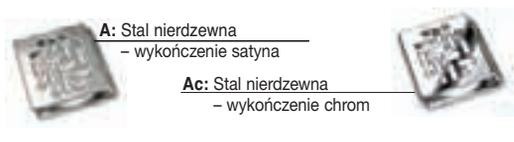

A: Stal nierdzewna  
– wykończenie satyna

Ac: Stal nierdzewna  
– wykończenie chrom

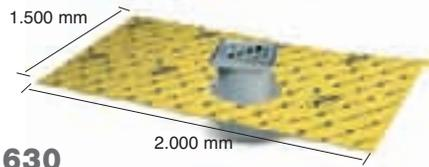

### S-630

Kod 40 M / 40 H	Kod 40 M / 50 M	Kolor Kratka			€
12120	12122	A	1	A-9	
12110	12112	Ac	1	A-9	
12123	12124	B	1	A-9	
*12113	*12114	Bc	1	A-9	
12125	12126	C	1	A-9	
*12115	*12116	Cc	1	A-9	
12127	12129	D	1	A-9	
*12117	*12119	Dc	1	A-9	

Odpiływanne podłogowe dla murowanego brodzika przyszcicowego z wylotem poziomym, z wodoszczelną tkaniną z geowłókniny 2x1,5m (pre-instalowana).



### S-530

Kod 40 M / 40 H	Kod 40 M / 50 M	Kolor Kratka			€
12016	12996	A	1	A-9	
12019	12999	Ac	1	A-9	
12951	12971	B	1	A-9	
*12941	*12961	Bc	1	A-9	
12953	12973	C	1	A-9	
*12943	*12963	Cc	1	A-9	
12959	12979	D	1	A-9	
*12949	*12969	Dc	1	A-9	

Odpiływanne podłogowe dla murowanego brodzika przyszcicowego z wylotem poziomym z wodoszczelną tkaniną z PCV 2x1,5m (wklejana).

**100 mm**

**KRATKA 100 mm - ZASYFONOWANIE 30 mm**

Zasyfonowanie 30mm, kratka i ramka ze stali nierdzewnej AISI 304, regulowana wysokość w zakresie 6 mm – 96mm. Całkowita wysokość 79 mm (minimalna). Dostępny z odpływem poziomym. Wiele wzorów kratki (wykończenie w chromie lub satynie). Zgodne z normą EN1253-2. Współczynnik przepływu 0/81 l/s.



### S-565

Kod 40 M / 40 H	Kod 40 M / 50 M	Kolor Kratka			€
13601	13603	A	4	A-9	
13801	13803	Ac	4	A-9	
13604	13605	B	4	A-9	
*13804	*13805	Bc	4	A-9	
13606	13607	C	4	A-9	
*13806	*13807	Cc	4	A-9	
13608	13609	D	4	A-9	
*13808	*13809	Dc	4	A-9	

Odpiływ podłogowy dla murowanego brodzika prysznicowego z wylotem poziomym..

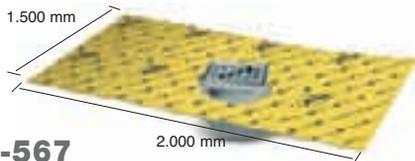

### S-567

Kod 40 M / 40 H	Kod 40 M / 50 M	Kolor Kratka			€
13631	13633	A	1	A-9	
13831	13833	Ac	1	A-9	
13634	13635	B	1	A-9	
*13834	*13835	Bc	1	A-9	
13636	13637	C	1	A-9	
*13836	*13837	Cc	1	A-9	
13639	13640	D	1	A-9	
*13839	*13840	Dc	1	A-9	

Odpiływ podłogowy dla murowanego brodzika prysznicowego z wylotem poziomym, z wodoszczelną tkaniną z geowłókniny 2x1,5m (pre-instalowana).

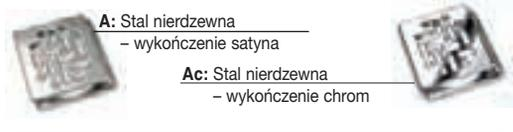
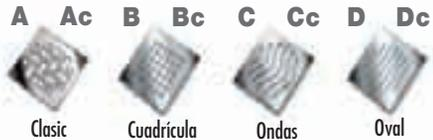

### S-566

Kod 40 M / 40 H	Kod 40 M / 50 M	Kolor Kratka			€
13611	13613	A	1	A-9	
13811	13813	Ac	1	A-9	
13614	13615	B	1	A-9	
*13814	*13815	Bc	1	A-9	
13616	13617	C	1	A-9	
*13816	*13817	Cc	1	A-9	
13618	13619	D	1	A-9	
*13818	*13819	Dc	1	A-9	

Odpiływ podłogowy dla murowanego brodzika prysznicowego z wylotem poziomym z wodoszczelną tkaniną z PCV 2x1,5m (wklejana).

## OSPRZĘT



### A-136

	Kod			€
1,5x1,5 m	22087	1	A-11	
2x1,5 m	22274	1	A-11	

Tkanina PCV, wodoodporna.



### A-145

	Kod			€
2x1,5 m	22303	1	A-2	

Geowłóknina, wodoodporna.xtil.

Więcej wodoszczelnych mat na str. 53

camaleon  
easy

Szeroki asortyment odpływów do brodzików prysznicowych z okładziną ceramiczną.

### Kiedy prostota jest zaletą.

Seria Camaleon EASY to seria odpływów brodzikowych funkcjonujących jako zestaw pokrywy i ramki ze stali nierdzewnej, połączonych z puszką odpływu, gotowy do wyłożenia płytkami oraz do podłączenia do rury odpływowej.

Seria ta przystosowana jest do standardowych wymiarów brodzików prysznicowych. W ofercie znajduje się szeroki asortyment odpływów możliwych do zainstalowania w każdym miejscu.

Prostota systemu instalacji umożliwia łatwy i szybki montaż, oszczędzając czas i zmniejszając ponoszone koszty.



### Szybka instalacja

System umożliwia zamontowanie gotowej do użycia instalacji w bardzo krótkim czasie i przy zmniejszonych kosztach.

### Zgodność z istniejącymi przepisami

Odpływy brodzikowe spełniają wymagania normy EN274 dotyczącej wielkości przepływu (0,8 l/s) i poziomu zasyfonowania (50 mm).

### Korzystaj z maksymalnego współczynnika przepływu

Płyta odpływu jest fabrycznie wyposażona w precyzyjnie wykonane nachylenia, trudne do uzyskania przy wykorzystaniu tradycyjnych materiałów budowlanych. Nachylenia te są konieczne aby kierować wodę do odpływu brodzika.

### Wytrzymałość

Wodoszczelna płyta, wykonana z wysokiej gęstości PS może wytrzymać nacisk do 25.000 kg/m<sup>2</sup>.

### W pełni regulowany system

Prefabrykowany system płyt PS jest dostępny w wielu rozmiarach, a łatwość ich cięcia umożliwia zaadaptowanie do każdego miejsca.

### Łatwość pokrywania terakotą

Bezpośrednio na geotkaninę można zastosować zaprawę cementową (klasa C2) i położyć płytki uzyskując doskonałe wykończenie.

Pokrywa ze stali nierdzewnej o wymiarach 150x150mm lub 112x112mm.

Rama ze stali nierdzewnej o wymiarach 152x152mm lub 120x120mm.

Budowa puszkii umożliwia ułożenie płytek o grubości od 10 do 90 mm. Perfekcyjne dopasowanie puszkii do korpusu odpływu dzięki zastosowaniu o-ring.

Mata EASY, z fabrycznymi nachyleniami i zintegrowanym materiałem wodoszczelnym, dostępna w rozmiarach 700x700, 800x800, 900x900, 1.000x800, 1.200x700 oraz 1.200x800 mm.

Pierścień dociskowy, umożliwiający uzyskanie szczelności na połączeniu z matą EASY.

Dzwon syfonu.

Korpus syfonu, 50 mm zasyfonowanie, o-ring, uchwyt umożliwiający łatwe wyciągnięcie syfonu.

Regulowany w płaszczyźnie 360°, system montażu maty EASY umożliwia umiejscowienie rury odpływu w dowolnie wybranej pozycji.

Korpus odpływu dostępny z rurą odpływową Ø40/50 mm – końcówka wtykana w kielich rury odpływowej.

**Doskonały poziom wielkości przepływu**

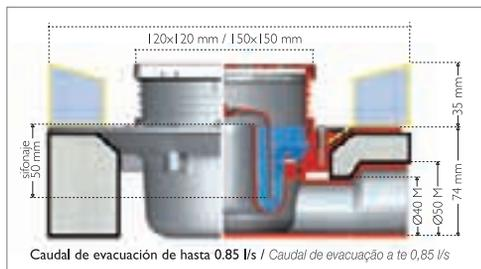

### Produkt kompaktowy

Grubość zewnętrzna polistyrenowej podstawy wynosi 35mm, natomiast wewnętrzna 25mm. Dolna podstawa jest dostosowana do minimalnej wysokości odpływu, gwarantując całkowitą wysokość 74mm, ponad którą bezpośrednio mogą być kładzone duże lub małe płytki o wymaganej grubości.



### Potrójne bezpieczeństwo

Podstawa polistyrenowa łączy warstwę wodoszczelną uformowaną przez geotkaninę, termo-formowany PS i geotkaninę.



### Podwójna łatwość w instalowaniu

Dostępne są dwie maty EASY, górna umożliwia zamontowanie odpływu prysznicowego z fabrycznymi nachyleniami w szybki i prosty sposób, podczas gdy dolna część PS pozwala zaoszczędzić czas instalacji i schnięcia wylewki.



### Niezawodne połączenie

Połączenie podstawy i odpływu jest realizowane przez termo-formowalny płat oraz uszczelkę wykonaną z NBR, łączone za pomocą sześciu standardowych śrub do pierścienia dociskowego, gwarantując łatwość instalacji i jej niezawodność.



### S-523

odpiływu		Kod			€
40 M / 50 M 700 x 700		<b>13970</b>	-	-	
40 M / 50 M 800 x 800		<b>13980</b>	-	-	
40 M / 50 M 900 x 900		<b>13990</b>	-	-	
40 M / 50 M 1.000 x 700		<b>13971</b>	-	-	
40 M / 50 M 1.000 x 800		<b>13981</b>	-	-	
40 M / 50 M 1.200 x 700		<b>13972</b>	-	-	
40 M / 50 M 1.200 x 800		<b>13982</b>	-	-	
40 M / 50 M 1.400 x 800		<b>13984</b>	-	-	

Odpiływ podłogowy do brodzików prysznicowych z płytek. Dostępny z bazą wykonaną z twardego PS i wodoszczelną geotkaniną, z fabrycznymi nachyleniami. Trzy warstwy: geotkanina, polistyren termo-formowalny i geotkanina. Możliwość kładzenia płytek na geotkaninę. Odpiływ poziomy 40M/50M. Pokrywa wykonana ze stali nierdzewnej 120x120mm. Wysokość zasyfonowania – 50mm. Możliwość wyciągnięcia i oczyszczenia syfonu.



### S-553

odpiływu		Kod			€
40 M / 50 M 700 x 700		<b>13870</b>	-	-	<b>316,80</b>
40 M / 50 M 800 x 800		<b>13880</b>	-	-	<b>362,40</b>
40 M / 50 M 900 x 900		<b>13890</b>	-	-	<b>375,20</b>
40 M / 50 M 1.000 x 700		<b>13871</b>	-	-	<b>337,90</b>
40 M / 50 M 1.000 x 800		<b>13881</b>	-	-	<b>377,70</b>
40 M / 50 M 1.200 x 700		<b>13872</b>	-	-	<b>352,00</b>
40 M / 50 M 1.200 x 800		<b>13882</b>	-	-	<b>392,90</b>
40 M / 50 M 1.400 x 800		<b>13884</b>	-	-	<b>437,50</b>

Odpiływ podłogowy do brodzików prysznicowych z płytek. Dostępny z bazą wykonaną z twardego PS i wodoszczelną geotkaniną, z fabrycznymi nachyleniami. Trzy warstwy: geotkanina, polistyren termo-formowalny i geotkanina. Możliwość kładzenia płytek na geotkaninę. Odpiływ poziomy 40M/50M. Pokrywa wykonana ze stali nierdzewnej 150x150mm. Wysokość zasyfonowania – 50mm. Możliwość wyciągnięcia i oczyszczenia syfonu.



### S-524

odpiływu		Kod			€
40 M / 50 M 700 x 700		<b>13920</b>	-	-	
40 M / 50 M 800 x 800		<b>13921</b>	-	-	
40 M / 50 M 900 x 900		<b>13922</b>	-	-	
40 M / 50 M 1.000 x 700		<b>13923</b>	-	-	
40 M / 50 M 1.000 x 800		<b>13924</b>	-	-	
40 M / 50 M 1.200 x 700		<b>13925</b>	-	-	
40 M / 50 M 1.200 x 800		<b>13926</b>	-	-	
40 M / 50 M 1.400 x 800		<b>13927</b>	-	-	

Odpiływ podłogowy do brodzików prysznicowych z płytek. Dostępny z bazą wykonaną z twardego PS i wodoszczelną geotkaniną, z fabrycznymi nachyleniami. Trzy warstwy: geotkanina, polistyren termo-formowalny i geotkanina. Możliwość kładzenia płytek na geotkaninę. Odpiływ poziomy 40M/50M. Pokrywa wykonana ze stali nierdzewnej 120x120mm. Wysokość zasyfonowania – 50mm. Możliwość wyciągnięcia i oczyszczenia syfonu. Dostępny z płytą PS o niskiej gęstości zastępującą wylewkę cementową.



### S-554

odpiływu		Kod			€
40 M / 50 M 700 x 700		<b>13928</b>	-	-	
40 M / 50 M 800 x 800		<b>13929</b>	-	-	
40 M / 50 M 900 x 900		<b>13930</b>	-	-	
40 M / 50 M 1.000 x 700		<b>13931</b>	-	-	
40 M / 50 M 1.000 x 800		<b>13932</b>	-	-	
40 M / 50 M 1.200 x 700		<b>13933</b>	-	-	
40 M / 50 M 1.200 x 800		<b>13934</b>	-	-	
40 M / 50 M 1.400 x 800		<b>13935</b>	-	-	

Odpiływ podłogowy do brodzików prysznicowych z płytek. Dostępny z bazą wykonaną z twardego PS i wodoszczelną geotkaniną, z fabrycznymi nachyleniami. Trzy warstwy: geotkanina, polistyren termo-formowalny i geotkanina. Możliwość kładzenia płytek na geotkaninę. Odpiływ poziomy 40M/50M. Pokrywa wykonana ze stali nierdzewnej 150x150mm. Wysokość zasyfonowania – 50mm. Możliwość wyciągnięcia i oczyszczenia syfonu. Dostępny z płytą PS o niskiej gęstości zastępującą wylewkę cementową.

### Charakterystyki systemu Camaleon

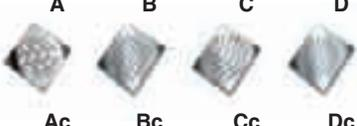
Pokrywa	100 x 100 mm						100 x 100 mm					
	 <p><b>A</b> (A - Ac. Inox.)</p>						 <p><b>A B C D</b> <b>Ac Bc Cc Dc</b> (Ac, Bc, Cc, Dc - Ac. Inox. Cromo)</p>					
Kratki B, C i D wycinane laserem – grubość 3 mm.												
Model	S-429	S-529	S-629	S-555	S-556	S-557	S-430	S-530	S-630	S-565	S-566	S-567
Przedłużka	 <p><b>PVC</b></p>						 <p><b>PVC Ac. Inox.</b> (Ac, Bc, Cc, Dc - Ac. Inox. Cromo)</p>					
Wysokość zaszyfonowania	50 mm			30 mm			50 mm			30 mm		
Odptyw poziomy	✓						✓					
Odptyw pionowy	✗						✗					
Wodoszczelna PVC	1.500 x 2.000 mm				1.500 x 2.000 mm		1.500 x 1.500 mm 1.500 x 2.000 mm				1.500 x 2.000 mm	
Wodoszczelna geotkanina			1.500 x 2.000 mm						1.500 x 2.000 mm		1.500 x 2.000 mm	
Podstawa EASY												
Podstawa EASY + podstawa na posadzkę samopoziomującą.												

Wymiary maty Easy: 700x700mm, 800x800mm, 900x900mm, 1000x700mm, 1000x800mm, 1200x700mm, 1200x800mm, 1400x800mm  
Maty Easy dostarczane są z kratką typu A wykonaną ze stali nierdzewnej.

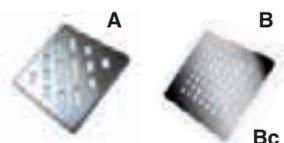
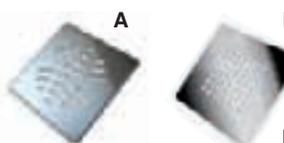

### Charakterystyki systemu Camaleon

Pokrywa	120 x 120 mm					150 x 150 mm				
	Kratki B wycinane laserem – grubość 3 mm.	 <p>(Bc - Ac. Inox. Cromo)</p>					 <p>(Bc - Ac. Inox. Cromo)</p>			
Model	S-520	S-521	S-522	S-523	S-524	S-550	S-551	S-552	S-553	S-554
Przedłużka	 <p>PVC Ac. Inox. (Bc - Ac. Inox. Cromo)</p>					 <p>PVC Ac. Inox. (Bc - Ac. Inox. Cromo)</p>				
Wysokość zasyfonowania	50 mm					50 mm				
Odpiły poziomy	✓					✓				
Odpiły pionowy	✓			✗		✓			✗	
Wodoszczelna PVC	1.500 x 2.000 mm					1.500 x 2.000 mm				
Wodoszczelna geotkanina			1.500 x 2.000 mm					1.500 x 2.000 mm		
Podstawa EASY				✓					✓	
Podstawa EASY + podstawa na posadzkę samopoziomującą.									✓	

### CZĘŚCI ZAMIENNE DO CAMALEON



A i B: Stal nierdzewna  
- wykończenie satyna  
Bc: Stal nierdzewna  
- wykończenie chrom

Kratki B wycinane laserem – grubość 3mm.

	Kod	Kolor Kratka			€
<b>1</b>	<b>31447</b>	A	10	A-10	
	<b>31485</b>	B	10	A-10	
	<b>31486</b>	Bc	10	A-10	
Kratka ze stali nierdzewnej 112x112mm.					
<b>2</b>	<b>31448</b>	A	10	A-10	
	<b>31487</b>	B	10	A-10	
	<b>31488</b>	Bc	10	A-10	
Kratka ze stali nierdzewnej 142x142mm.					
<b>3</b>	<b>31449</b>	Ac. inox.	10	A-8	
	<b>31492</b>	Cromo	10	A-8	
Przedłużka z ramką stalową 120x120mm.					
<b>4</b>	<b>31450</b>	Ac. inox.	10	A-9	<b>19,09</b>
	<b>31493</b>	Cromo	10	A-9	<b>26,97</b>
Przedłużka z ramką stalową 150x150mm.					

	Kod			€
<b>5</b>	<b>31451</b>	10	-	
Korpus syfonu ze złączką uszczelnienia go i rękojeścią.				
<b>6</b>	<b>31453</b>	10	4115	
Wkręty ze stali nierdzewnej (6 sztuk).				
<b>7</b>	<b>31452</b>	10	A-1	
Pierścień dociskowy.				
<b>8</b>	<b>31454</b>	10	A-9	
Korpus odpływu podłogowego. Wylot poziomy Ø 40/50mm (M).				
<b>9</b>	<b>31455</b>	10	A-9	
Korpus odpływu podłogowego. Wylot pionowy Ø 50mm (M).				

### CZĘŚCI ZAMIENNE DO CAMALEON

S-565, S-566, S-567, S-430, S-530 y S-630

**A, B, C i D:**  
Stal nierdzewna  
– wykończenie satyna

**Ac, Bc, Cc i Dc:**  
Stal nierdzewna  
– wykończenie chrom



Kratki B, C i D wycinane laserem – grubość 3 mm.

Kod	Kolor Kratka			€
<b>1</b> 31214	A	50	A-10	
Kratka ze stali nierdzewnej 98x98mm – Classic.				
<b>2</b> 31494	A	50	A-10	
31495	Ac	50	A-10	
Kratka ze stali nierdzewnej chromowana 98x98mm – Classic.				
<b>3</b> 31496	B	10	A-10	
31497	Bc	10	A-10	
Kratka ze stali nierdzewnej chromowana 98x98mm – Cuadrícula (wycinana laserem).				
<b>4</b> 31498	C	10	A-10	
31499	Cc	10	A-10	
Kratka ze stali nierdzewnej chromowana 98x98mm – Ondas (wycinana laserem).				
<b>5</b> 31500	D	10	A-10	
31501	Dc	10	A-10	
Kratka ze stali nierdzewnej chromowana 98x98mm – Oval (wycinana laserem).				
<b>7</b> 31502	Ac. inox.	10	A-10	
31503	Cromo	10	A-10	
Przedłużka chromowana.				

Kod			€
<b>6</b> 31405	10	A-11	
Przedłużka szara.			
<b>8</b> 31298	10	A-2	
Korpus syfonu 50mm z uszczelnieniem.			
<b>9</b> 31463	10	A-1	
Korpus syfonu 30mm z uszczelnieniem.			
<b>10</b> 31460	10	4114	
Wkręty ze stali nierdzewnej (4 szt.).			
<b>11</b> 31332	5	A-10	
Pierścień dociskowy.			
<b>12</b> 31461	10	-	
Korpus odpływu podłogowego z wylotem poziomym Ø 40mm (M)/40mm (F).			
<b>13</b> 31462	10	-	
Korpus odpływu podłogowego z wylotem poziomym Ø 40mm (M)/50mm (M).			

# Linnum®

Odpiływ liniowy dla brodzików murowanych

W jednej postaci dla wszystkich instalacji.

## Linnum® Zredukowana wysokość

**Tylko  
69 mm!**

Szerokość 50 mm



str. 38

Dostępny w czterech długościach: 650, 750, 850 i 950 mm.

2 średnice odpływu

Części zamienne str. 43



6 modeli pokryw do wyboru.



str. 41

## Linnum®

Szerokość 50 mm



str. 39

Dostępny w sześciu długościach: 350, 550, 650, 750, 850 i 950 mm.

2 średnice odpływu

Części zamienne str. 44



6 modeli pokryw do wyboru.



**NUOVO**

str. 41

## Linnum®

Szerokość 70 mm



str. 40

Dostępny w sześciu długościach: 350, 550, 650, 750, 850 i 950 mm.

2 średnice odpływu

Części zamienne str. 45



5 modeli pokryw do wyboru.



str. 42



### Charakterystyki ogólne:

Korpus odpływu ze zintegrowanym syfonem, który może być odłączany.  
Współczynnik przepływu do 0,8 l/s (norma EN 274 – 0,4 l/s).

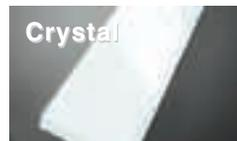
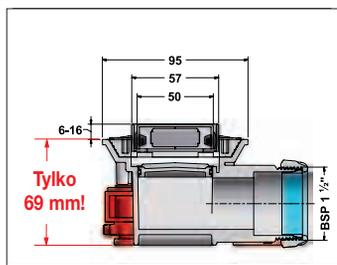

### Pokrywa „Crystal”:

Produkowana ze szkła utwardzanego o wysokiej odporności na uszkodzenia, dostępnego w różnych kolorach.



Ukryta rama pasująca do pełnej dostępnej gamy kratki

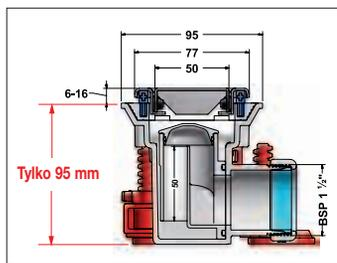

### Model Soft

### Wykończenia na żądanie.

Z uwagi na odwracalną budowę modelu Soft można uzyskać różne typy wykończenia (ceramika, marmur, szkło). Poprzez zwyczajne obrócenie kratki o 180° otrzymują Państwo ramkę dobraną do stylu łazienki.

Kratka jest dostępna dla modeli S-770 i S-750.

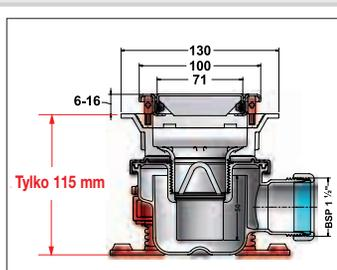

(\*) W zależności od grubości płytki należy wybrać wysokość dostarczonych kołków pomiędzy 7 a 16mm.

Odpiływ liniowy dostarcza się z ramką ze stali nierdzewnej, odłączanym syfonem, mechanicznym układem zaciskowym dla geowłókniny i wkrętami, kołkami regulacji wysokości, stopą i wkrętami do zamocowania w podłodze.





### PEŁNY ASORTYMENT Z KRATKĄ

**Linum®**  
Zredukowana wysokość

rama widoczna



\* rama schowana



\* (Kod powstaje poprzez dostawienie "1" z przodu standardowego kodu.)



### S-651

Ø odpływu		Kod			€
40 H/50 M	650	<b>13416</b>	1	-	
40 H/50 M	750	<b>13417</b>	1	-	
40 H/50 M	850	<b>13418</b>	1	-	
40 H/50 M	950	<b>13419</b>	1	-	

Odpyły liniowy z pokrywą Elegance o szerokości 50mm, różne długości.



### S-651

Ø odpływu		Kod			€
40/50 M	650	<b>13406</b>	1	-	
40/50 M	750	<b>13407</b>	1	-	
40/50 M	850	<b>13408</b>	1	-	
40/50 M	950	<b>13409</b>	1	-	

Odpyły liniowy z pokrywą Elegance o szerokości 50mm, różne długości, z regulowanym wylotem.



### S-659

Ø odpływu		Kod			€
40 H/50 M	650	<b>13446</b>	1	-	
40 H/50 M	750	<b>13447</b>	1	-	
40 H/50 M	850	<b>13448</b>	1	-	
40 H/50 M	950	<b>13449</b>	1	-	

Odpyły liniowy z pokrywą Soft o szerokości 50mm, różne długości.



### S-659

Ø odpływu		Kod			€
40/50 M	650	<b>13426</b>	1	-	
40/50 M	750	<b>13427</b>	1	-	
40/50 M	850	<b>13428</b>	1	-	
40/50 M	950	<b>13429</b>	1	-	

Odpyły liniowy z pokrywą Soft o szerokości 50mm, różne długości, z regulowanym wylotem.

### ODPŁYW LINIOWY BEZ POKRYWY

Dostarczane bez kratki



### S-650

Ø odpływu		Kod			€
40 H/50 M	650	<b>13461</b>	1	-	
40 H/50 M	750	<b>13471</b>	1	-	
40 H/50 M	850	<b>13481</b>	1	-	
40 H/50 M	950	<b>13491</b>	1	-	

Odpyły liniowy o szerokości 50mm, różne długości.

Dostarczane bez kratki



### S-650

Ø odpływu		Kod			€
40/50 M	650	<b>13460</b>	1	-	
40/50 M	750	<b>13470</b>	1	-	
40/50 M	850	<b>13480</b>	1	-	
40/50 M	950	<b>13490</b>	1	-	

Odpyły liniowy o szerokości 50mm, różne długości, z regulowanym wylotem.



### PEŁNY ASORTYMENT Z KRATKĄ

# Linum®

rama widoczna



\* rama schowana



\*(Kod powstaje poprzez dostawienie "1" z przodu standardowego kodu.)



## S-751

Ø odpływu		Kod			€
40 H	350	<b>13503</b>	1	-	
40 H	550	<b>13505</b>	1	-	
40 H	650	<b>13506</b>	1	-	
40 H	750	<b>13507</b>	1	-	
40 H	850	<b>13508</b>	1	-	
40 H	950	<b>13509</b>	1	-	

Odpiły liniowy z pokrywą Elegance o szerokości 50mm, różne długości.



## S-751

Ø odpływu		Kod			€
40/50 M	350	<b>13513</b>	1	-	
40/50 M	550	<b>13515</b>	1	-	
40/50 M	650	<b>13516</b>	1	-	
40/50 M	750	<b>13517</b>	1	-	
40/50 M	850	<b>13520</b>	1	-	
40/50 M	950	<b>13519</b>	1	-	

Odpiły liniowy z pokrywą Elegance o szerokości 50mm, różne długości, z regulowanym wylotem.



## S-759

Ø odpływu		Kod			€
40 H	350	<b>13523</b>	1	-	
40 H	550	<b>13525</b>	1	-	
40 H	650	<b>13526</b>	1	-	
40 H	750	<b>13527</b>	1	-	
40 H	850	<b>13528</b>	1	-	
40 H	950	<b>13529</b>	1	-	

Odpiły liniowy z pokrywą Soft o szerokości 50mm, różne długości.



## S-759

Ø odpływu		Kod			€
40/50 M	350	<b>13543</b>	1	-	
40/50 M	550	<b>13545</b>	1	-	
40/50 M	650	<b>13546</b>	1	-	
40/50 M	750	<b>13547</b>	1	-	
40/50 M	850	<b>13548</b>	1	-	
40/50 M	950	<b>13549</b>	1	-	

Odpiły liniowy z pokrywą Soft o szerokości 50mm, różne długości, regulowanym wylotem.

### ODPIŁYW LINIOWY BEZ POKRYWY

Dostarczane bez kratki



## S-750

Ø odpływu		Kod			€
40 H	350	<b>13530</b>	1	-	
40 H	550	<b>13550</b>	1	-	
40 H	650	<b>13560</b>	1	-	
40 H	750	<b>13570</b>	1	-	
40 H	850	<b>13580</b>	1	-	
40 H	950	<b>13590</b>	1	-	

Odpiły liniowy o szerokości 50mm, różne długości.

Dostarczane bez kratki



## S-750

Ø odpływu		Kod			€
40/50 M	350	<b>13531</b>	1	-	
40/50 M	550	<b>13551</b>	1	-	
40/50 M	650	<b>13561</b>	1	-	
40/50 M	750	<b>13571</b>	1	-	
40/50 M	850	<b>13581</b>	1	-	
40/50 M	950	<b>13591</b>	1	-	

Odpiły liniowy o szerokości 50mm, różne długości, z regulowanym wylotem.



### PEŁNY ASORTYMENT Z KRATKĄ

# Linum®

rama widoczna



\* rama schowana



\* (Kod powstaje poprzez dostawienie "1" z przodu standardowego kodu.)

**S-771**

Classic

Ø odpływu		Kod			€
40 H	350	<b>13703</b>	1	-	
40 H	550	<b>13705</b>	1	-	
40 H	650	<b>13706</b>	1	-	
40 H	750	<b>13707</b>	1	-	
40 H	850	<b>13708</b>	1	-	
40 H	950	<b>13709</b>	1	-	

Odpiływ liniowy z pokrywą Classic o szerokości 70mm, różne długości.

**S-771**

Classic

Ø odpływu		Kod			€
40/50 M	350	<b>13713</b>	1	-	
40/50 M	550	<b>13715</b>	1	-	
40/50 M	650	<b>13716</b>	1	-	
40/50 M	750	<b>13717</b>	1	-	
40/50 M	850	<b>13718</b>	1	-	
40/50 M	950	<b>13719</b>	1	-	

Odpiływ liniowy z pokrywą Classic o szerokości 70mm, różne długości, z regulowanym wylotem.

**S-779**

Soft

Ø odpływu		Kod			€
40 H	350	<b>13723</b>	1	-	
40 H	550	<b>13725</b>	1	-	
40 H	650	<b>13726</b>	1	-	
40 H	750	<b>13727</b>	1	-	
40 H	850	<b>13728</b>	1	-	
40 H	950	<b>13729</b>	1	-	

Odpiływ liniowy z pokrywą Soft o szerokości 70mm, różne długości.

**S-779**

Soft

Ø odpływu		Kod			€
40/50 M	350	<b>13743</b>	1	-	
40/50 M	550	<b>13745</b>	1	-	
40/50 M	650	<b>13746</b>	1	-	
40/50 M	750	<b>13747</b>	1	-	
40/50 M	850	<b>13748</b>	1	-	
40/50 M	950	<b>13749</b>	1	-	

Odpiływ liniowy z pokrywą Soft o szerokości 70mm, różne długości, z regulowanym wylotem.

### ODPIŁYW LINIOWY BEZ POKRYWY

Dostarczane bez kratki

**S-770**

Ø odpływu		Kod			€
40 H	350	<b>13730</b>	-	-	
40 H	550	<b>13750</b>	-	-	
40 H	650	<b>13760</b>	-	-	
40 H	750	<b>13770</b>	-	-	
40 H	850	<b>13780</b>	-	-	
40 H	950	<b>13790</b>	-	-	

Odpiływ liniowy o szerokości 70mm, różne długości.

Dostarczane bez kratki

**S-770**

Ø odpływu		Kod			€
40/50 M	350	<b>13731</b>	-	-	
40/50 M	550	<b>13751</b>	-	-	
40/50 M	650	<b>13761</b>	-	-	
40/50 M	750	<b>13771</b>	-	-	
40/50 M	850	<b>13781</b>	-	-	
40/50 M	950	<b>13791</b>	-	-	

Odpiływ liniowy o szerokości 70mm, różne długości, z regulowanym wylotem.





### KRATKI DOSTĘPNE DLA ODPŁYWU LINIOWEGO S-750 I S-650

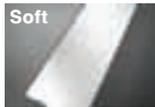

#### S-752

Model		Kod			€
Soft 350		13535	1	-	
Soft 550		13555	1	-	
Soft 650		13565	1	-	
Soft 750		13575	1	-	
Soft 850		13585	1	-	
Soft 950		13595	1	-	

Kratka typu Soft, w różnych długościach.

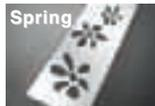

#### S-755

Model		Kod			€
Spring 350		13538	1	-	
Spring 550		13558	1	-	
Spring 650		13568	1	-	
Spring 750		13578	1	-	
Spring 850		13588	1	-	
Spring 950		13598	1	-	

Kratka typu Spring, w różnych długościach.



#### S-757

Model	Color Cór		Kod			€
Crystal	Negro Negro		650 13563	1	-	
Crysta	Blanco Branco		650 13564	1	-	

Pokrywa „Crystal”: produkowana ze szkła utwardzanego o wysokiej odporności na uszkodzenia, dostępnego w różnych kolorach.



#### S-753

Model		Kod			€
Elegance 350		13536	1	-	
Elegance 550		13556	1	-	
Elegance 650		13566	1	-	
Elegance 750		13576	1	-	
Elegance 850		13586	1	-	
Elegance 950		13596	1	-	

Kratka typu Elegance, w różnych długościach.



#### S-754

Model		Kod			€
Square 350		13537	1	-	
Square 550		13557	1	-	
Square 650		13567	1	-	
Square 750		13577	1	-	
Square 850		13587	1	-	
Square 950		13597	1	-	

Kratka typu Square, w różnych długościach.



#### S-756

Model		Kod			€
Bubble 350		13539	1	-	
Bubble 550		13559	1	-	
Bubble 650		13569	1	-	
Bubble 750		13579	1	-	
Bubble 850		13589	1	-	
Bubble 950		13599	1	-	

Kratka typu Bubble, w różnych długościach.



### KRATKI DOSTĘPNE DLA ODPŁYWU LINIOWEGO S-770

#### S-770



#### S-773

Model		Kod			€
Classic 350		<b>13736</b>	1	-	
Classic 550		<b>13756</b>	1	-	
Classic 650		<b>13766</b>	1	-	
Classic 750		<b>13776</b>	1	-	
Classic 850		<b>13786</b>	1	-	
Classic 950		<b>13796</b>	1	-	

Kratka typu Classic, w różnych długościach.



#### S-774

Model		Kod			€
Garden 350		<b>13737</b>	1	-	
Garden 550		<b>13757</b>	1	-	
Garden 650		<b>13767</b>	1	-	
Garden 750		<b>13777</b>	1	-	
Garden 850		<b>13787</b>	1	-	
Garden 950		<b>13797</b>	1	-	

Kratka typu Garden, w różnych długościach.



#### S-772

Model		Kod			€
Soft 350		<b>13735</b>	1	-	
Soft 550		<b>13755</b>	1	-	
Soft 650		<b>13765</b>	1	-	
Soft 750		<b>13775</b>	1	-	
Soft 850		<b>13785</b>	1	-	
Soft 950		<b>13795</b>	1	-	

Kratka typu Soft, w różnych długościach.



#### S-775

Model		Kod			€
Waves 350		<b>13738</b>	1	-	
Waves 550		<b>13758</b>	1	-	
Waves 650		<b>13768</b>	1	-	
Waves 750		<b>13778</b>	1	-	
Waves 850		<b>13788</b>	1	-	
Waves 950		<b>13798</b>	1	-	

Kratka typu Waves, w różnych długościach.



#### S-776

Model		Kod			€
Sequence 350		<b>13739</b>	1	-	
Sequence 550		<b>13759</b>	1	-	
Sequence 650		<b>13769</b>	1	-	
Sequence 750		<b>13779</b>	1	-	
Sequence 850		<b>13789</b>	1	-	
Sequence 950		<b>13799</b>	1	-	

Kratka typu Sequence, w różnych długościach.

### WODOSZCZELNA TKANINA Z WŁÓKNIŃ



Tkaniny tej można użyć dla trzech różnych długości i dwóch szerokości odpływu liniowego.

Model		Kod			€
<b>A-150</b>	1,5x0,6 m	<b>22390</b>	-	A-10	
<b>A-145</b>	2x1,5 m	<b>22303</b>	1	A-2	

Więcej wodoszczelnych mat na str. 56



### CZĘŚCI ZAMIENNE DLA ODPŁYWU LINIOWEGO S-650

Kratki kupuje się zawsze niezależnie od Odpiływanwanne liniowego.

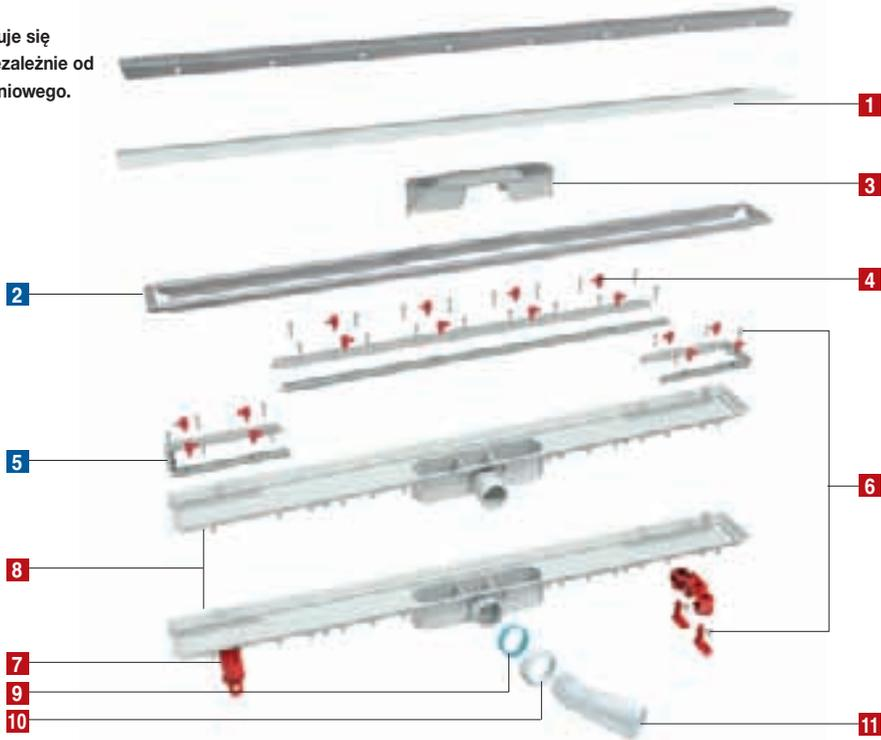

Kod			€
<b>1</b> 31422	1	-	
Naklejka ochronna.			
<b>3</b> 31552	1	-	
Zespół syfonu.			
<b>4</b> 31424	1	4115	
Komplet kołków do regulacji wysokości.			
31478	1	-	
Zestaw kołków do modelu Soft.			
<b>6</b> 31425	1	4115	
Komplet wkrętów i kołków.			
<b>7</b> 31426	1	4114	
Komplet stopy wsporczej (bez wkrętów).			

Kod			€
<b>9</b> 31160	1	-	
Uszczelka stożkowa (wylot).			
<b>10</b> 31058	1	-	
Nakrętka 1 1/2".			
<b>11</b> 22047	50	-	
Kolanko PP 45° 40/50mm „męskie”.			
<b>8</b>	<b>Nie występuje jako część zamienna.</b>		
Korpus odpiływanwanne liniowego.			

### PROSZĘ DOKONAĆ WYBORU WŁAŚCIWEJ CZĘŚCI ZAMIENNEJ DOBRANEJ DO DŁUGOŚCI ODPŁYWU LINIOWEGO.

	Kod			€
<b>2</b> 650	Cerco visible 31428 Cerco oculto* 31548	1	-	
<b>2</b> 750	31429 31549	1	-	
<b>2</b> 850	31506 31550	1	-	
<b>2</b> 950	31430 31551	1	-	

Ramka.

\*(kołki w komplecie)

	Kod			€
<b>5</b> 650	31434	1	-	
<b>5</b> 750	31435	1	-	
<b>5</b> 850	31512	1	-	
<b>5</b> 950	31436	1	-	

Komplet zamocowań mechanicznych (bez wkrętów).



### CZĘŚCI ZAMIENNE DLA ODPŁYWU LINIOWEGO S-750

Kratki kupuje się zawsze niezależnie od Odpływu liniowego.

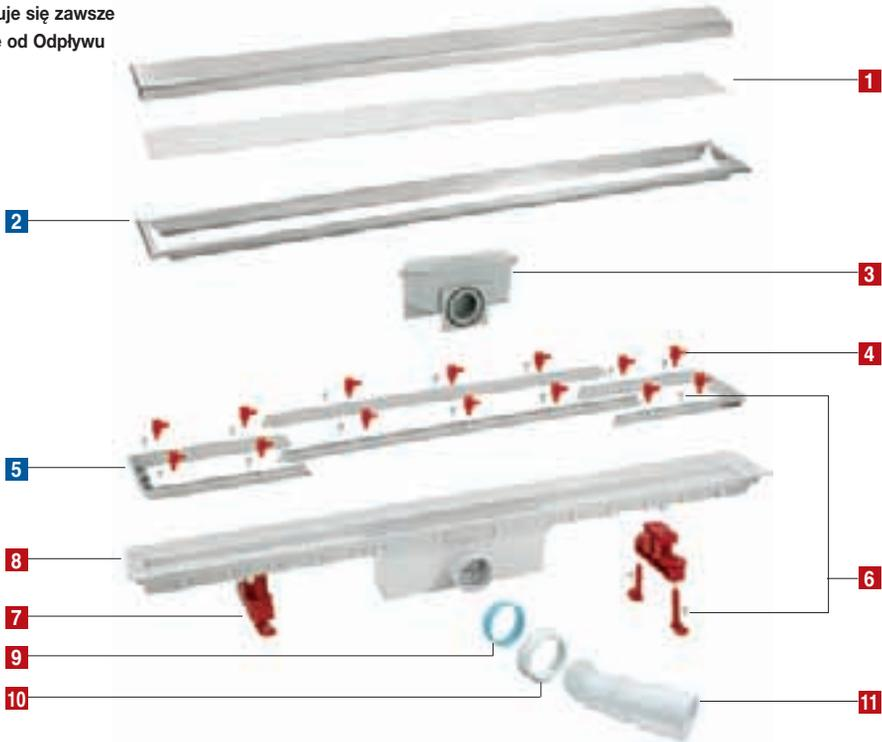

	Kod			€
<b>1</b>	<b>31422</b>	1	-	
	Naklejka ochronna.			
<b>3</b>	<b>31423</b>	1	-	
	Zespół syfonu.			
<b>4</b>	<b>31424</b>	1	4115	
	Komplet kołków do regulacji wysokości.			
	<b>31478</b>	1	-	
	Zestaw kołków do modelu Soft.			
<b>6</b>	<b>31425</b>	1	4115	
	Komplet wkrętów i kołków.			
<b>7</b>	<b>31426</b>	1	4114	
	Komplet stopy wsporczej (bez wkrętów).			

	Kod			€
<b>9</b>	<b>31160</b>	1	-	
	Uszczelka stożkowa (wylot).			
<b>10</b>	<b>31058</b>	1	-	
	Nakrętka 1 1/2".			
<b>11</b>	<b>22047</b>	50	-	
	Kolanko PP 45° 40/50mm „męskie”.			
<b>8</b>	<b>Nie występuje jako część zamienna.</b>			
	Korpus odpływu liniowego.			

### PROSZĘ DOKONAĆ WYBORU WŁAŚCIWEJ CZĘŚCI ZAMIENNEJ DOBRANEJ DO DŁUGOŚCI ODPŁYWU LINIOWEGO.

		Kod				€
		Cerco visible	Cerco occult*			
<b>2</b>	350	<b>31504</b>	<b>31546</b>	1	-	
<b>2</b>	550	<b>31505</b>	<b>31547</b>	1	-	
<b>2</b>	650	<b>31428</b>	<b>31548</b>	1	-	
<b>2</b>	750	<b>31429</b>	<b>31549</b>	1	-	
<b>2</b>	850	<b>31506</b>	<b>31550</b>	1	-	
<b>2</b>	950	<b>31430</b>	<b>31551</b>	1	-	

Ramka.

\*(kołki w komplecie)

		Kod				€
<b>5</b>	350	<b>31510</b>		1	-	
<b>5</b>	550	<b>31511</b>		1	-	
<b>5</b>	650	<b>31434</b>		1	-	
<b>5</b>	750	<b>31435</b>		1	-	
<b>5</b>	850	<b>31512</b>		1	-	
<b>5</b>	950	<b>31436</b>		1	-	

Komplet zamocowań mechanicznych (bez wkrętów).



### CZĘŚCI ZAMIENNE DLA ODPIŁYWANNE LINIOWEGO S-770

Kratki kupuje się zawsze niezależnie od Odpiływanne liniowego.



	Kod			€
<b>1</b>	<b>31422</b>	1	-	
	Naklejka ochronna.			
<b>3</b>	<b>31440</b>	1	-	
	Klucz do przykręcania.			
<b>4</b>	<b>31420</b>	10	A-10	
	Zespół syfonu.			
<b>5</b>	<b>31442</b>	1	-	
	Adapter gwintowany.			
<b>7</b>	<b>31424</b>	1	4115	
	Zespół kołków do regulacji wysokości.			
	<b>31478</b>	1	-	
	Zestaw kołków do modelu Soft.			
<b>9</b>	<b>31425</b>	1	-	
	Zespół wkrętów i kołków.			

	Kod			€
<b>10</b>	<b>31426</b>	1	-	
	Komplet stopy wsporczej (bez wkrętów).			
<b>11</b>	<b>22047</b>	50	-	
	Kolanko PP 45° 40/50 mm „męskie”.			
<b>12</b>	<b>31443</b>	1	-	
	Korpus odpływanne z prysznicą.			
<b>13</b>	<b>31160</b>	1	-	
	Uszczelka stożkowa 1 1/2" (wylot).			
<b>14</b>	<b>31058</b>	1	-	
	Nakrętka 1 1/2”.			
<b>8</b>	<b>Nie występuje jako część zamienna.</b>			
	Korpus.			

**PROSZĘ DOKONAĆ WYBORU WŁAŚCIWEJ CZĘŚCI ZAMIENNEJ DOBRANEJ DO DŁUGOŚCI ODPIŁYWANNE LINIOWEGO.**

		Kod			€
<b>2</b>	350	<b>31507</b>	1	-	
<b>2</b>	550	<b>31508</b>	1	-	
<b>2</b>	650	<b>31431</b>	1	-	
<b>2</b>	750	<b>31432</b>	1	-	
<b>2</b>	850	<b>31509</b>	1	-	
<b>2</b>	950	<b>31433</b>	1	-	

Ramka.

		Kod			€
<b>6</b>	350	<b>31513</b>	1	-	
<b>6</b>	550	<b>31514</b>	1	-	
<b>6</b>	650	<b>31437</b>	1	-	
<b>6</b>	750	<b>31438</b>	1	-	
<b>6</b>	850	<b>31515</b>	1	-	
<b>6</b>	950	<b>31439</b>	1	-	

Komplet zamocowań mechanicznych (bez wkrętów).



## Seria "Carta Oro"



### Building & Sanitary

#### SYFONY I ZAWORY CHROMOWANE



### S-402

ABS

Kolor	Kod			€
Chrom 1 1/4"	06316	10	A-9	

Regulowany półsyfon butelkowy krótki z poziomym wylotem.



### S-401

ABS

Kolor	Kod			€
Chrom 1 1/4"	06016	10	A-9	

Regulowany półsyfon rurowy z poziomym wylotem.



### S-509

ABS

Kolor	Kod			€
Cromo 1 1/4"x40 M.	01556	10	A-4	

Chromowany regulowany półsyfon butelkowy, z poziomym wylotem.



### S-205

EN 274

ABS/MOSIADZ

Kolor	Kod			€
Chrom 1 1/4"x70	04126	10	A-9	
Chrom 1 1/2"x70	04128	10	A-9	

Regulowany syfon butelkowy krótki z poziomym wylotem.



### S-438

EN 274

ABS

Kolor	Kod			€
Chrom 1 1/4"x40 M.	01586	10	A-4	

Chromowany regulowany półsyfon butelkowy z poziomym wylotem.

## Rozwiązania dla umywarek niestandardowych

Syfony z mosiądzu chromowanego, idealnie zaprojektowane dla umywarek najnowszej generacji z instalacjami zasilania i odpływu na zewnątrz.



Elastyczna przystawka przelewową model S-397, wykonana z ABS chromowanego pozwala na wprowadzenie różnorodnych rozwiązań dla umywarek ze stali nierdzewnej, szkła, ceramiki, kamienia naturalnego, itp. bez zintegrowanego przelewu.

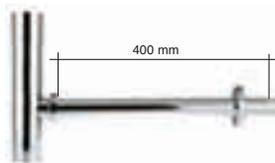

### S-414

MOSIĄDZ

Kolor	Kod			€
Chrom 1 1/4	30010	4	A-8	

Regulowany półsyfon butelkowy mosiężny z poziomym wylotem.

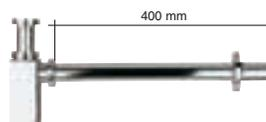

### S-415

MOSIĄDZ

Kolor	Kod			€
Chrom 1 1/4	30011	4	A-8	

Regulowany półsyfon butelkowy mosiężny z poziomym wylotem.



### S-429

MOSIĄDZ

Kolor	Kod			€
Chrom 1 1/4	30013	4	A-19	

Regulowany półsyfon butelkowy-trójścienny mosiężny z poziomym wylotem.

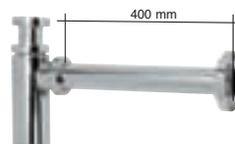

### S-411

MOSIĄDZ

Kolor	Kod			€
Chrom 1 1/4	30009	8	A-4	

Regulowany półsyfon butelkowy mosiężny z poziomym wylotem.

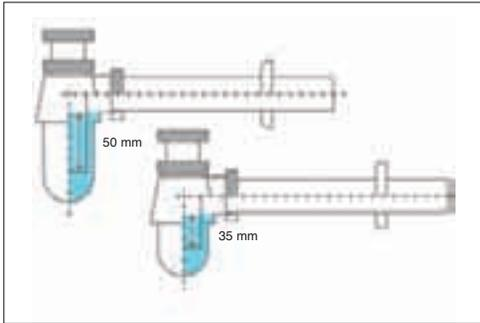

**S-252**

MOSIĄDZ

Kolor		Kod	Przedłużka			€
Chrom	1 ¼	<b>30001</b> (50mm)	250 mm	10	A-8	
Chrom	1 ¼	<b>30004</b> (35mm)	250 mm	10	A-8	
Chrom	1 ¼	<b>30007</b> (50mm)	300 mm	10	A-8	

Regulowany syfon butelkowy mosiężny z poziomym wylotem.



**S-451**

MOSIĄDZ

Kolor		Kod			€
Chrom	1 ¼"x63	<b>10056</b>	10	A-2	
Chrom	1 ½"x63	<b>10026</b>	10	A-2	

Odptyw typu „click-clack” dla umywalki.  
(Naprzemienne otwieranie-zamykanie).

AKCESORIA I CZĘŚCI ZAMIENNE CHROMOWANE

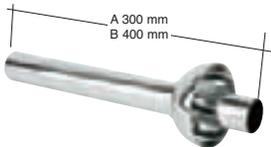

**A-110**

MOSIĄDZ / ABS

Kolor		Kod			€
Cromo	A 32X300	<b>30008</b>	10	A-2	
Cromo	B 32X400	<b>30012</b>	10	A-2	

Chromowana rura z rozetą dla syfonów z poziomym wylotem.



**A-131**

PP

	Maks-Min	Kod			€
A	1 ¼x32/40	825-360	<b>22089</b>	50	A-4
A	1 ½x40/50	950-365	<b>22090</b>	50	A-12
B	1 ¼x32	800-370	<b>22339</b>	50	A-4
B	1 ½x40	875-325	<b>22340</b>	50	A-12
B	1 ½x50	875-325	<b>22351</b>	50	A-12

Elastyczne sztelcery chromowane z płaską złączką. Nie nadają się do klejenia.

(Dla trudno dostępnych miejsc; nie powinno być stosowane jako syfony).



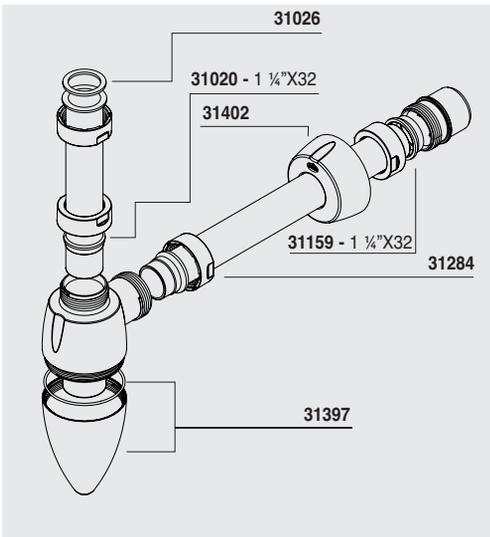
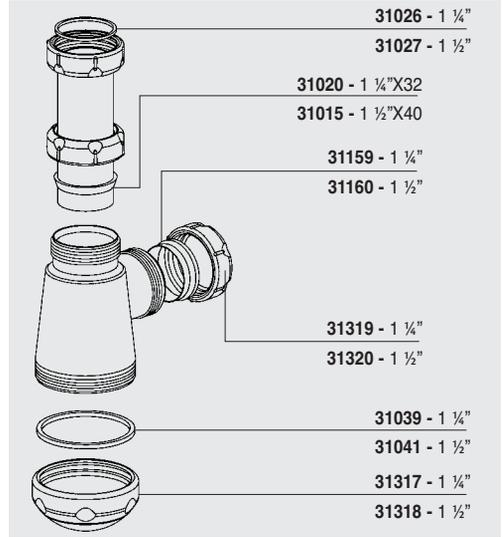
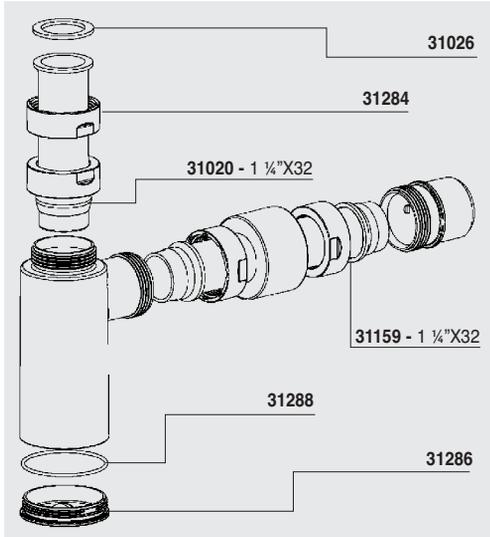



## Umywalki i zlewozmywaki syntetyczne



Building & Sanitary



### Najważniejsze zalety

Umywalki wielofunkcyjne Jimten są produkowane z polipropylenu najwyższej jakości techniką „sandwich” gwarantującą najwyższą elastyczność i odporność na pęknięcia.

### Oferujemy 2 letnią gwarancję na pęknięcia.

Umywalki tego typu są odporne zarówno na lodowatą jak i na bardzo gorącą wodę, rozcieńczone kwasy, roztwory alkaliczne oraz rozpuszczalniki.

Ich zaokrąglony kształt ułatwia zabiegi czyszczące, a wykończenie powierzchni zapobiega osiadaniu zanieczyszczeń w rogach, zagłębieniach i miejscach trudno dostępnych.

### UMYWALKA WIELOFUNKCYJNA

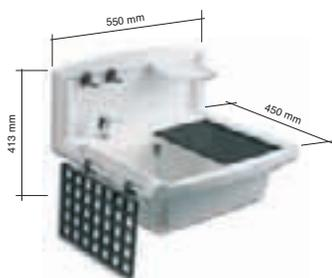

#### F-1

	Kod			€
-	22261	1	-	

Umywalka wielofunkcyjna (dostarczana wraz z uchwytami mocującymi do ściany i odpływu).

- Ten produkt dostarczany jest w ilościach parzystych. Przy ilościach nieparzystych doliczany jest narzut.

	Kod			€
1½"	22276	25	A-9	

Zawór odpływowy dla umywalki wielofunkcyjnej F-1.



#### F-2

	Kod			€
-	22262	1	-	

Kratka i ociekacz dla umywalki wielofunkcyjnej.



#### F-3

	Kod			€
-	22263	1	-	

Dozownik mydła dla umywalki wielofunkcyjnej.

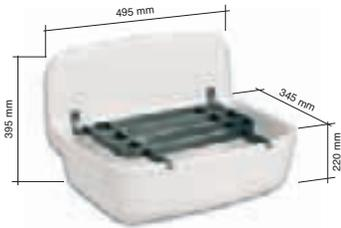

#### F-4

	Kod			€
-	<b>22264</b>	1	-	

Umywalka wielofunkcyjna (dostarczana wraz z uchwytami mocującymi do ściany i odpływu).

- Ten produkt dostarczany jest w ilościach parzystych. Przy ilościach nieparzystych doliczany jest narzut.



#### F-5

	Kod			€
-	<b>22265</b>	1	-	

Kratka dla umywalki ściiennej.

	Kod			€
1½"	<b>22278</b>	25	A-9	<b>9,07</b>

Zawór odpływowy dla umywalki ściiennej F-4.

### ZLEWY



#### F-6

	Kod			€
-	<b>22266</b>	1	-	

Zlew (dostarczany wraz z uchwytami mocującymi do ściany i odpływu, kratka nie załączona).



#### F-7

	Kod			€
-	<b>22267</b>	1	-	

Kratka do zlewu.



#### F-8

	Kod			€
-	<b>22268</b>	1	-	

Zlew z szafką podzlewową.

	Kod			€
1½"	<b>22277</b>	25	A-4	

Zawór odpływowy dla zlewu F-6.

	Kod			€
1½"	<b>22279</b>	25	A-9	

Zawór odpływowy dla puczeki zlewu z szafką F-8.



Building & Sanitary

## Systemy Odpływowe

Akcesoria sanitarne / Części zamienne sanitariatów





## Akcesoria sanitarne



### Building & Sanitary



#### A-1

	Kod			€
1½	<b>22228</b>	50	A-9	

Adapter odpływu pralka/zmywarka.



#### A-14

	Kod			€
1¼	<b>22236</b>	50	A-2	
1½	<b>22248</b>	50	A-11	

Złączka dla rur gładkich.



#### A-46

	Kod			€
70x45 <sup>A</sup>	<b>31012</b>	100	A-1	
70x45 <sup>B</sup> 270 mm	<b>31179</b>	100	A-1	
70x45 <sup>B</sup> 380 mm	<b>31180</b>	100	A-1	
63x38 <sup>A</sup>	<b>31203</b>	100	A-1	
63x38 <sup>B</sup> 270 mm	<b>31204</b>	100	A-1	

Korek do zaworów umywalkowo-bidetowych, zlewozmywakowych, wannowych, itp.



#### A-119

	Maks-Min	Kod			€
A	1¼x32/40	445-255	<b>22066</b>	50	A-9
B	1¼x32	410-230	<b>22337</b>	50	A-9

Elastyczne sztucery z płaską złączką. Nie nadają się do klejenia. (Dla trudno dostępnych miejsc; nie powinny być stosowane jako syfony).

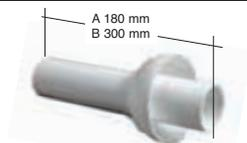

#### A-5

Ø zamocowania w ścianie = Ø rury zewnętrznej

	Kod			€
A 32x180	<b>22211</b>	50	A-9	
A 40x180	<b>22212</b>	50	A-9	
B 32x300	<b>22311</b>	50	A-4	

Rura z rozetą dla syfonów z poziomym wylotem.



#### A-24

	Kod			€
270	<b>22410</b>	100	A-10	
380	<b>22490</b>	100	A-10	

Łańcuszek kulkowy z pierścieniami.



#### A-106

	Kod			€
40 M / 50 M	<b>22047</b>	50	A-11	

Regulowane kolanko kierunkowe (PP).



#### A-111

	Maks-Min	Kod			€
A	32/40	910-480	<b>22048</b>	50	A-12
A	40/50	980-445	<b>22049</b>	50	A-5
B	32	815-385	<b>22335</b>	50	A-12
B	40	880-345	<b>22336</b>	50	A-4
C	40/50-40	930-395	<b>22347</b>	50	A-5

Elastyczne sztucery z płaską złączką na dopływie. Nie nadają się do klejenia. (Dla trudno dostępnych miejsc; nie powinny być stosowane jako syfony).



**A-103**

	Maks-Min	Kod			€
A	1 1/4x32/40 825-360	<b>22042</b>	50	A-4	
A	1 1/4x40/50 950-365	<b>22043</b>	50	A-12	
B	1 1/4x32 800-370	<b>22331</b>	50	A-9	
B	1 1/2x40 875-325	<b>22332</b>	50	A-4	
B	1 1/2x50 875-325	<b>22345</b>	50	A-12	

Elastyczne sztućcy z płaską złączką. Nie nadają się do klejenia. (Dla trudno dostępnych miejsc; nie powinny być stosowane jako syfony).



**A-128**

	Kod			€
1 1/2"	<b>22083</b>	50	A-12	

Zestaw oszczędzający przestrzeń.



**A-142**

	Kod			€
1 1/2" M - 1 1/4" H	<b>22302</b>	50	A-10	

Adapter gwintowany.

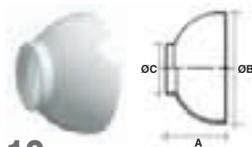

**S-119**

Ø WEW.- ZEW.	Kod			Szt/Torbie	€
32-17	<b>17090</b>	500	A-4	125	
40-17	<b>17100</b>	500	A-4	125	

Rozeta okrągła.

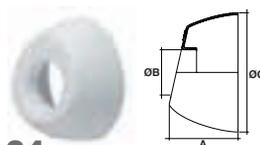

**S-124**

Ø	Kod			Szt/Torbie	€
Ø 32	<b>31304</b>	50	A-2	-	
Ø 40	<b>31305</b>	50	A-2	-	

Rozeta owalna.

OSPRZĘT



**A-136**

	Kod			€
1,5x1,5 m	<b>22087</b>	1	A-11	
2x1,5 m	<b>22274</b>	1	A-11	

Tkanina PCV, wodoodporna.

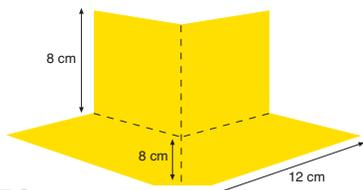

**A-153**

	Kod			€
-	<b>22322</b>	10	-	

Wodoszczelna geotkanina do narożników zewnętrznych.

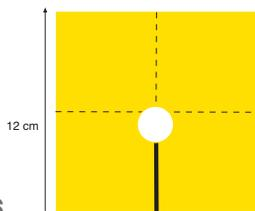

**A-156**

	Kod			€
-	<b>22325</b>	10	-	

Wodoszczelna geotkanina do rury przepływowej.



**A-145**

	Kod			€
2x1,5 m	<b>22303</b>	1	A-2	

Geowłóknina, wodoodporna.

**A-150**

	Kod			€
1,5x0,6 m	<b>22390</b>	1	A-2	

Geowłóknina, wodoodporna.

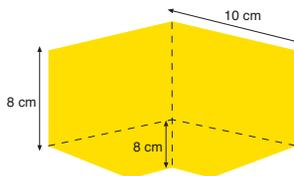

**A-142**

	Kod			€
-	<b>22321</b>	10	-	

Wodoszczelna geotkanina do narożników wewnętrznych.



**A-154**

	Kod			€
13,5cm x 30m	<b>22324</b>	1	-	
13,5cm x 5m	<b>22323</b>	1	-	

Wodoszczelna geotkanina – rolka.





# Części zamienne sanariatów



## Building & Sanitary

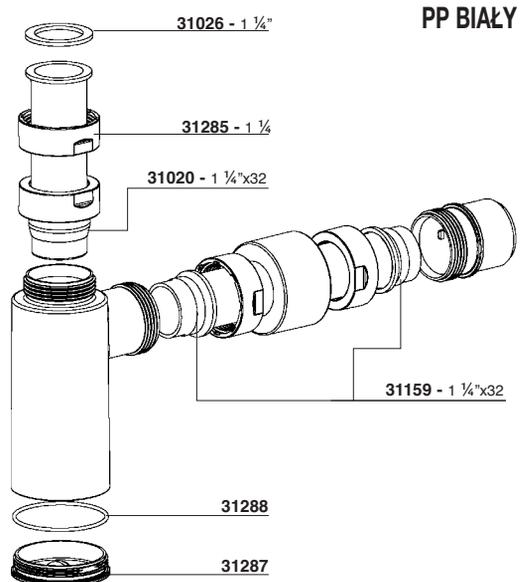
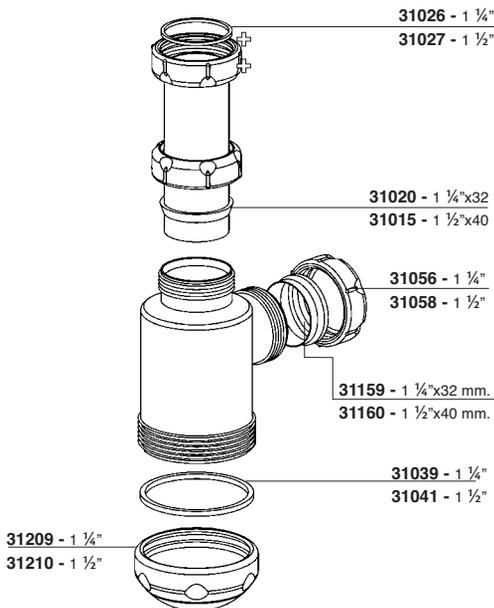
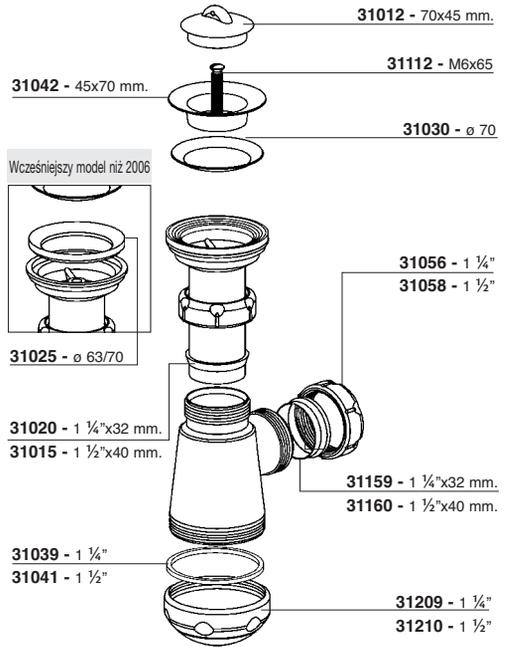
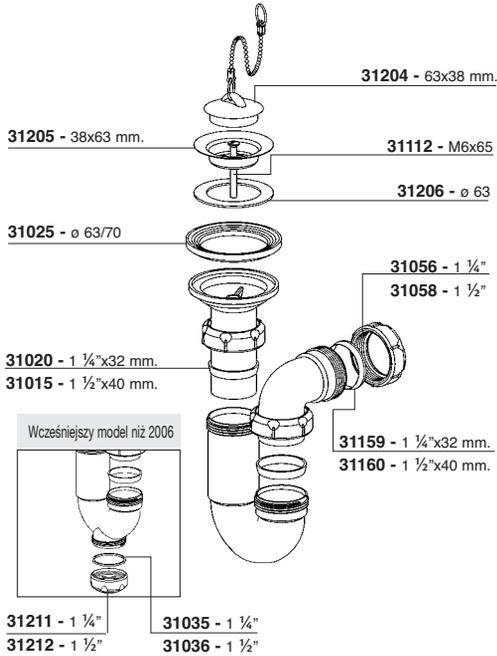

PP BIAŁY

\* ABS chromowany na str. 49

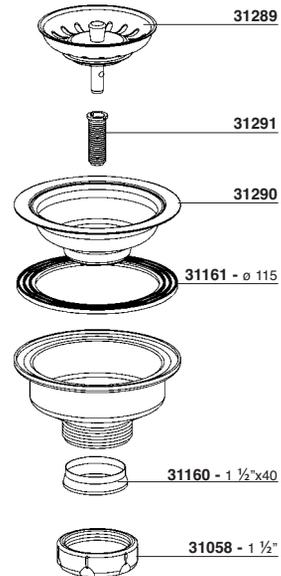
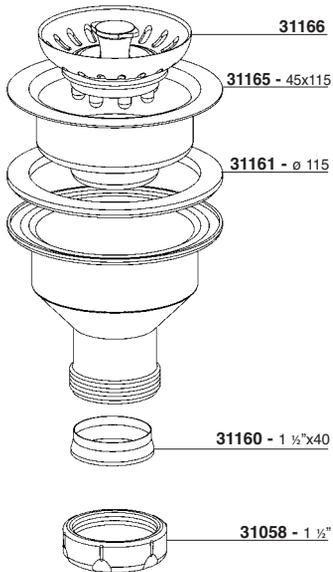
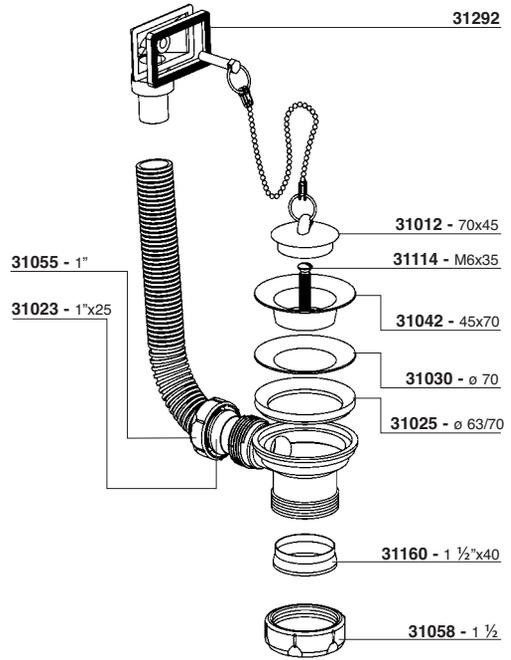
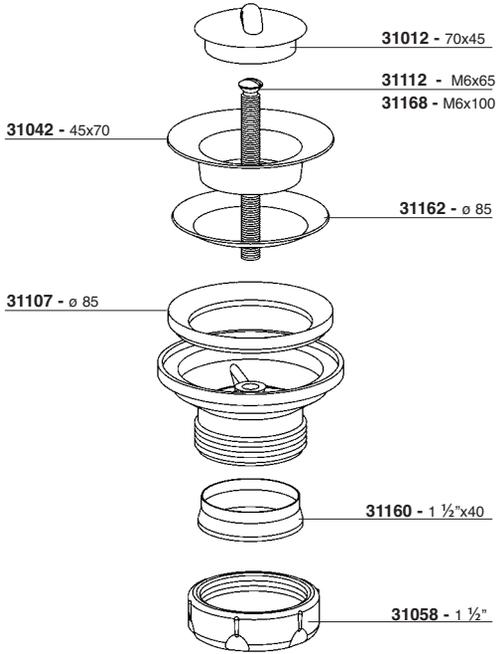

Uruchamianie ręczne

31215 - ø 70

31109 - ø 70

31113 - M6x45

31180 - 45x70

31114 - M6x35

31042 - 45x70

31216 - ø 70

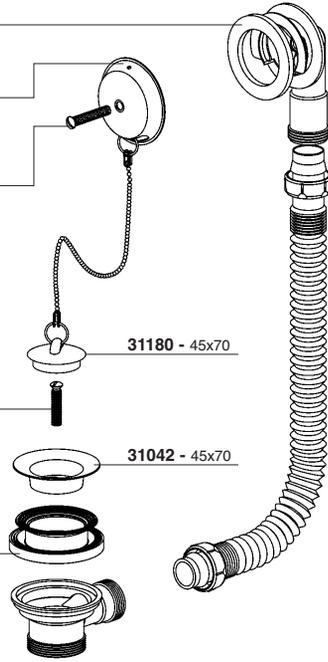

Uruchamianie ręczne

31215 - ø 70

31324

31323

31188 Joint

31119

31216 - ø 70

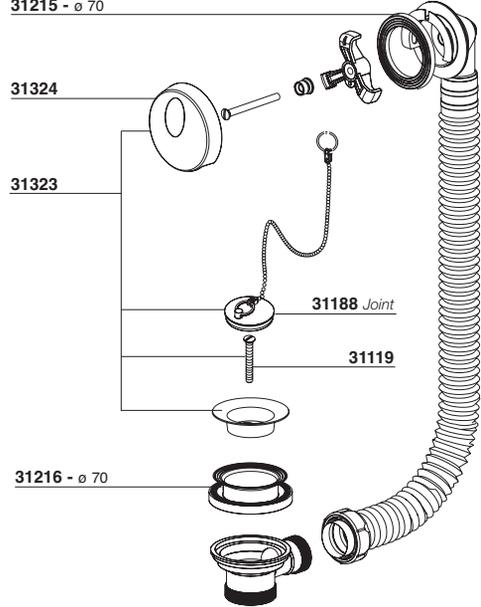

Uruchamianie automatyczne

31025 - ø 70

31244

31258

31216 - ø 70

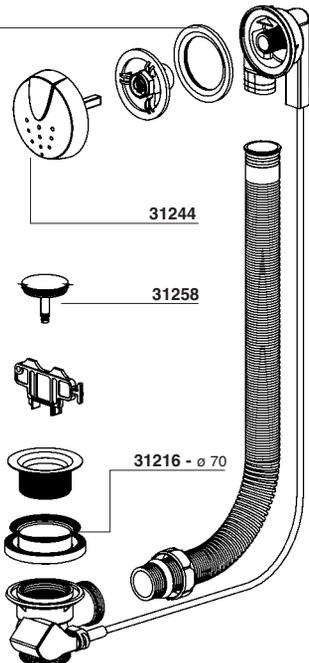

Uruchamianie automatyczne

31025 - ø 70

31243 - Złoty  
31244 - Chrom

31222  
Ze stali nierdzewnej.  
31223 - Złoty

31216 - ø 70

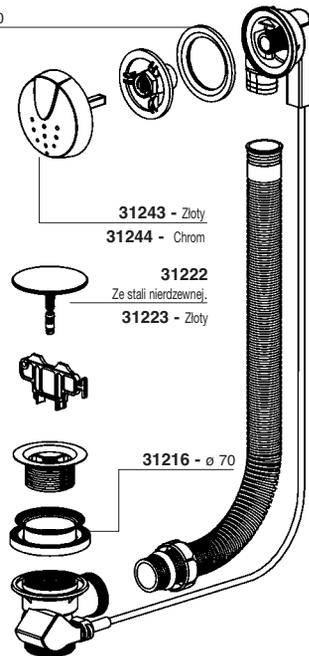

### Uruchamianie za pomocą systemu zamykającego i otwierającego „Klik-Klak” przez naciśnięcie

31215 - ø 70

31324

31400 - Bouchon

31403 - Joints

31216

31265 - Ø 115 Biały

31240 - Ø 115 Chrom

31421

31241

31230 - ø 45 - Złoty

31231 - ø 45 - Chrom

31232 - ø 45 - Biały

31336 - ø 69 - Złoty

31337 - ø 69 - Chrom

31338 - ø 69 - Biały

31224 - ø 70 - Złoty

31225 - ø 70 - Chrom

31226 - ø 70 - Biały

31227 - ø 85 - Złoty

31228 - ø 85 - Chrom

31229 - ø 85 - Biały

31333 - ø 115 - Złoty

31334 - ø 115 - Chrom

31335 - ø 115 - Biały

31237 - ø 70/85

31266 - ø 115

31235 - ø 70 - ABS - Chrom

31263 - ø 70 - ABS - Biały

31236 - ø 85 - ABS - Chrom

31264 - ø 85 - ABS - Biały

31239 - ø 115 - ABS - Chrom

31265 - ø 115 - ABS - Biały

31240 - ø 115 - Metal - Chrom

31457

31233 - ø 70

31234 - ø 85

31241 - ø 115

31266 - ø 115

31058 - 1 1/2"

31160 - 1 1/2"x40

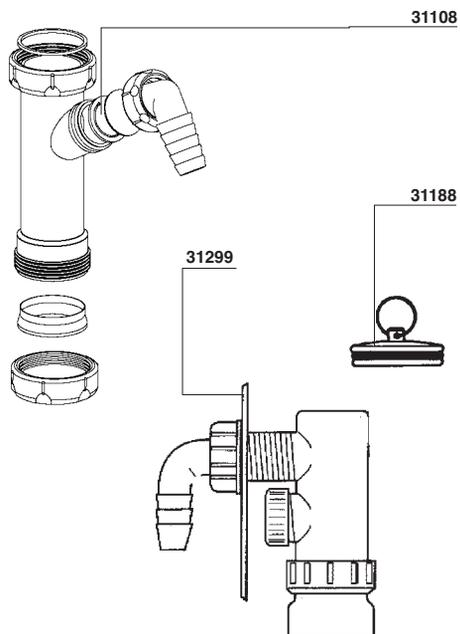

31021 - 1/4"x30 mm  
 31017 - 1/2"x32 mm  
 31016 - 1/2"x35 mm

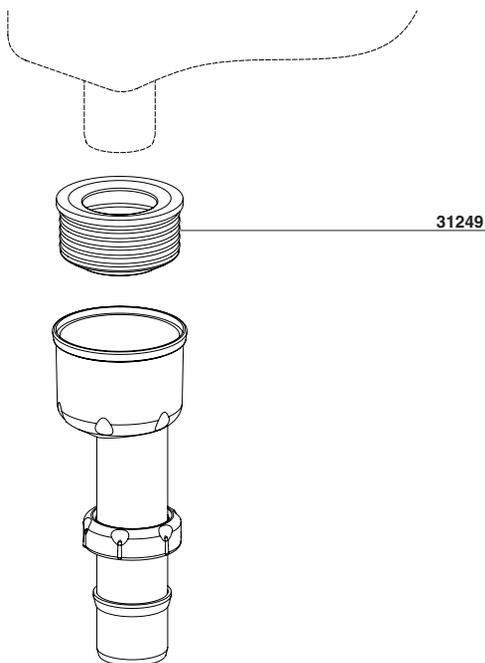
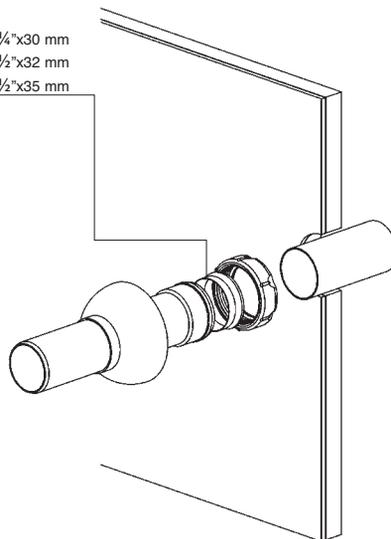

A-143  
 22259

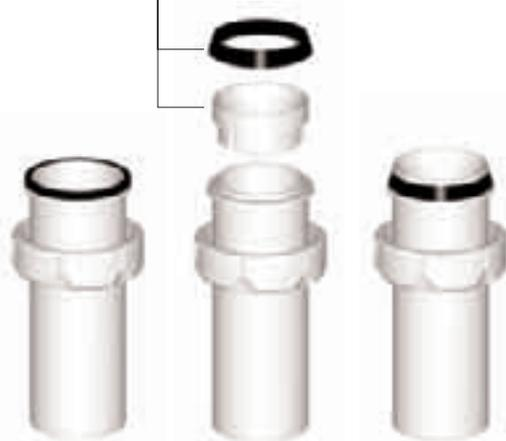

## CZĘŚCI



Kod

Opis



## USZCZELKI STOŻKOWE



1 ¼x32	<b>31159</b>	Uszczelka stożkowa PE	200	A-10
1 ½x40	<b>31160</b>	Uszczelka stożkowa PE	200	A-1



2x50	<b>31091</b>	Uszczelka stożkowa PVC, elastyczna. Do rur $\varnothing$ 50.	25	A-10
1 ½x40	<b>31015</b>	Uszczelka stożkowa PVC, elastyczna. Do rur $\varnothing$ 40.	200	A-10
1 ½x35	<b>31016</b>	Uszczelka stożkowa PVC, elastyczna. Do rur ołowianych $\varnothing$ 35.	200	A-10
1 ½x32	<b>31017</b>	Uszczelka stożkowa PVC, elastyczna. Do rur $\varnothing$ 32.	200	A-10
1 ¼x32	<b>31020</b>	Uszczelka stożkowa PVC, elastyczna. Do rur $\varnothing$ 32.	200	A-10
1 ¼x30	<b>31021</b>	Uszczelka stożkowa PVC, elastyczna. Do rur ołowianych $\varnothing$ 30.	200	A-10
1x25	<b>31023</b>	Uszczelka stożkowa PVC, elastyczna. Do rur $\varnothing$ 25.	50	4114

## USZCZELKI DO OTWORÓW SYFONOWYCH



-	<b>31039</b>	Syfony butelkowe 1 ¼.	50	A-10
-	<b>31041</b>	Syfony butelkowe 1 ½.	50	A-10
-	<b>31035</b>	Korpusy zagięte 1 ¼ i specjalne.	50	A-10
-	<b>31036</b>	Korpusy zagięte i sztorcowe 1 ½. (S-11 - 1 ¼")	50	4113
-	<b>31037</b>	Syfony sztorcowe 1 ¼.	50	A-10



-	<b>31188</b>	Uszczelka toroidalna korków Serii Cart Oro (złoto i chrom).	50	4115
---	--------------	---	----	------



52x2	<b>31288</b>	Uszczelka toroidalna do korków otworu syfonu butelkowego. (Dla modeli S-438, S-439, S-448, S-449 i S-470).	50	A-10
------	--------------	--	----	------

## USZCZELKI PŁASKIE DO ZAWORÓW



$\varnothing$ 70	<b>31025</b>	Uszczelka dolna zaworu.	50	A-10
------------------	--------------	-------------------------	----	------



$\varnothing$ 70	<b>31283</b>	Uszczelka dolna zaworu, przezroczysta.	50	A-10
------------------	--------------	--	----	------

$\varnothing$ 85	<b>31107</b>	Uszczelka dolna zaworu, przezroczysta.	50	A-10
------------------	--------------	--	----	------



$\varnothing$ 115	<b>31161</b>	Uszczelka wewnętrzna zaworu.	50	A-10
-------------------	--------------	------------------------------	----	------

	Kod	Opis			
	ø70 31216	Uszczelka wielofunkcyjna do zaworu wannowego.	50	A-1	
	ø 70/85 31237	Uszczelka dolna zaworu syfonowego brodzika 70/85 (S-373 i S-374).	50	A-10	
	- 31266	Uszczelka wielofunkcyjna do zaworu brodzika S-374 i S-419.	50	A-2	
	ø 63 31206	Uszczelka płaska górna zaworu.	50	A-10	
	ø 70 31030	Uszczelka płaska dolna zaworu.	50	A-10	
	ø 85 31162	Uszczelka płaska górna zaworu.	50	A-10	
	ø 115 31217	Uszczelka płaska dolna zaworu koszyczkowego.	50	A-10	
	ø 63 31403	Uszczelki zawór odpływowy „klik-klak” do umywalk S-451.	10	4114	
<b>USZCZELKI PŁASKIE DLA ZŁĄCZNIKÓW RUROWYCH</b>					
	1 ¼ 31026	Uszczelka płaska do złączników rurowych.	50	4113	
	1 ½ 31027	Uszczelka płaska do złączników rurowych.	50	A-10	
<b>USZCZELKI DO PRZELEWÓW</b>					
	ø 40 31219	Uszczelka płaska do przelewów okrągłych (S-337 i S-333).	50	A-10	
	ø 35,5 31220	Uszczelka płaska do przelewów okrągłych ze stali nierdzewnej(S-293).	50	A-10	
	- 31292	Komplet uszczelkek do przelewu prostokątnego.	25	A-10	
	ø70 31215	Uszczelka do przelewu wannowego typu klip.	50	A-10	

	Kod	Opis			€
---	-----	------	---	---	---

## USZCZELKI SPECJALNE



- **31108** Uszczelka zwrotna przyłącza odpływowego do sprzętów gosp. dom. 50 4115



- **31249** Uszczelka zamienna przystawki pisuarowej (dla S-380, S-393, S-394 i S-392). 25 A-1

## NAKRĘTKI SANITARIATÓW



1" **31055** Nakrętka. 50 A-10

1 ¼" **31056** Nakrętka. 100 A-1

1 ½" **31058** Nakrętka. 100 A-1

2" **31096** Nakrętka. 25 A-10



1 ¼" **31285** Nakrętka gładka (dla modeli S-439 i S-449). 50 -

## KORKI KONTROLNE DO SYFONÓW



- **31209** Syfony kontrolne butelkowe 1¼. 25 A-10

- **31210** Syfony kontrolne butelkowe 1½. 25 A-1

- **31211** Syfony kontrolne kątowe 1¼. 25 A-10

- **31212** Syfony kontrolne kątowe i sztorcowe 1½. (S-11 - 1 ¼") 25 A-10



1 ¼" **31287** Syfony butelkowe S-439 i S-449 (Z uszczelką) 25 A-10



	Kod	Opis			€
<b>SITKA I KRATKI</b>					
	38x63	<b>31205</b> Sitko do zaworu umywalkowo-bidetowego.	50	A-10	
	45x70	<b>31042</b> Sitko do zaworu zlewozmywakowego.	50	A-10	
	45x85	<b>31116</b> Sitko do zaworu zlewozmywakowego z gresu lub włókna.	25	A-10	
	ø 70	<b>31351</b> Sitko do odpływu wannowego.	50	A-10	
	45x115	<b>31164</b> Sitko do zaworu zlewozmywakowego ze stali nierdzewnej.	10	A-10	
	<b>Dla modeli S-236, S-237 i S-337.</b>				
	45x115	<b>31165</b> Sitko do zaworu koszowego.	10	A-1	
	<b>Dla modeli S-236, S-237 i S-337.</b>				
	-	<b>31166</b> Kratka - kosz do zaworu koszowego.	25	A-1	
	<b>Dla modeli S-435, S-436, S-437</b>				
	ø 115	<b>31290</b> Sitko do zaworu koszowego S-435, S-436, S-437.	10	A-10	
	<b>Dla modeli S-435, S-436, S-437</b>				
	-	<b>31289</b> Kompletna kratka do zaworów koszowych S-435, S-436, S-437.	25	A-1	
	ø 70	<b>31110</b> Sitko do zaworu brodzikowego.	25	A-10	
	ø 80	<b>31046</b> Sitko do zaworu brodzikowego.	25	4113	
	ø 115	<b>31352</b> Sitko do zaworu brodzikowego.	10	4113	
	ø 70/85	<b>31230</b> Kratka zaworu brodzikowego. S-373 i S-421, ABS-Złoto.	25	A-10	
	ø 70/85	<b>31231</b> Kratka zaworu brodzikowego. S-373 i S-421, ABS-Chrom.	25	A-10	
	ø 70/85	<b>31232</b> Kratka zaworu brodzikowego. S-373 i S-421, ABS-Biały.	25	A-10	
	ø 115	<b>31336</b> Kratka zaworu brodzikowego. S-373 i S-421, ABS-Złoto.	25	A-10	
	ø 115	<b>31337</b> Kratka zaworu brodzikowego. S-373 i S-421, ABS-Chrom.	25	A-10	
	ø 115	<b>31338</b> Kratka zaworu brodzikowego. S-373 i S-421, ABS-Biały.	25	A-10	

	Kod	Opis			
	ø 70	<b>31224</b> Przystawka gwintowana zaworu bidet. S-373 i S-421, ABS-Złoto.	25	A-1	
	ø 70	<b>31225</b> Przystawka gwintowana zaworu bidet. S-373 i S-421, ABS-Chrom.	25	A-1	
	ø 70	<b>31226</b> Przystawka gwintowana zaworu bidet. S-373 i S-421, ABS-Biały.	25	A-1	
	ø 85	<b>31227</b> Przystawka gwintowana zaworu bidet. S-373 i S-421, ABS-Złoto.	25	A-1	
	ø 85	<b>31228</b> Przystawka gwintowana zaworu bidet. S-373 i S-421, ABS-Chrom.	25	A-1	
	ø 85	<b>31229</b> Przystawka gwintowana zaworu bidet. S-373 i S-421, ABS-Biały.	25	A-1	
	ø 115	<b>31333</b> Przystawka gwintowana zaworu bidet. S-373 i S-421, ABS-Złoto.	25	A-1	
	ø 115	<b>31334</b> Przystawka gwintowana zaworu bidet. S-373 i S-421, ABS-Chrom.	25	A-1	
	ø 115	<b>31335</b> Przystawka gwintowana zaworu bidet. S-373 i S-421, ABS-Biały.	25	A-1	
		ø 70	<b>31235</b> Przykrywka dekor. zaworu bidet. S-320, S-374 i S-419, ABS-Chrom.	10	A-10
ø 70		<b>31263</b> Przykrywka dekor. zaworu bidet. S-320, S-374 i S-419, ABS-Biały.	10	A-10	
ø 85		<b>31236</b> Przykrywka dekor. zaworu bidet. S-320, S-374 i S-419, ABS-Chrom.	10	A-10	
ø 85		<b>31264</b> Przykrywka dekor. zaworu bidet. S-320, S-374 i S-419, ABS-Biały.	10	4109	
ø 115		<b>31239</b> Przykrywka dekor. zaworu bidet. S-320, S-374 i S-419, ABS-Chrom.	20	A-1	
ø 115		<b>31265</b> Przykrywka dekor. zaworu bidet. S-320, S-374 i S-419, ABS-Biały.	20	A-1	
ø 115		<b>31240</b> Przykrywka dekor. zaworu bidet. S-320, S-374 i S-419, METAL-Chrom.	20	A-2	
	ø 70	<b>31233</b> Adapter gwintowany do zaworów brodzikowych S-374 i S-419.	25	A-1	
	ø 85	<b>31234</b> Adapter gwintowany do zaworów brodzikowych S-374 i S-419.	25	A-1	
	ø 115	<b>31241</b> Adapter gwintowany do zaworów brodzikowych S-374 i S-419 i S-320.	20	A-1	
	-	<b>31221</b> Korek mosiężny autom. odpływu wannowego (S.C.O. starego systemu).	10	A-10	
	-	<b>31258</b> Korek mosiężny autom. odpływu wannowego (S.C.O. nowego systemu).	10	A-10	
	ø 70	<b>31222</b> Korek ze stali nierdzewnej autom. odpływu wannowego ø 70. Chrom.	10	A-10	
	ø 70	<b>31223</b> Korek ze stali nierdzewnej autom. odpływu wannowego ø 70. Złoto.	10	A-10	
	ø 70	<b>31399</b> Korek ze stali zawór odpływowy „klik-klak” do umywalk.	10	-	
	ø 70	<b>31400</b> Korek ze stali zawór odpływu wannowe „klik-klak”	10	-	

	Kod	Opis			
	- 31324	Pokrywa przelewu wannowego Seria Elite. Chrom.	10	A-10	
	- 31243	Pokrętło otwierające autom. spust wannowy. Chrom.	10	A-1	
	- 31244	Pokrętło otwierające autom. spust wannowy. Chrom.	10	A-10	
	ø 70 31109	Rozeta ozdobna do przelewu wannowego.	25	A-10	
	- 31299	Pokrywka prostokątna ze stali nierdzewnej (Syfon wbudowany S-265).	10	A-10	
<b>WKRETY</b>					
	M6X20 31218	Wkręt z łbem sześciokątnym. Bez wiercenia.	100	A-10	
	M6X35 31114	Wkręt ze stali nierdzewnej A2.	100	A-10	
	M6X35 31118	Wkręt zaworu wannowego. Złoty.	10	10,7x8,3x11	
	M6X35 31119	Wkręt zaworu wannowego. Chrom.	10	10,7x8,3x11	
	M6X35 31125	Wkręt zaworu wannowego. Biały.	10	10,7x8,3x11	
	M6X45 31113	Wkręt ze stali nierdzewnej A2.	100	4113	
	M6X45 31120	Wkręt przelewu wannowego. Złoty.	10	10,7x8,3x11	
	M6X45 31121	Wkręt przelewu wannowego. Chrom.	10	10,7x8,3x11	
	M6X45 31135	Wkręt przelewu wannowego. Biały.	10	10,7x8,3x11	
	M6X65 31112	Wkręt ze stali nierdzewnej A2.	100	A-10	
	M6X65 31122	Wkręt zaworu umywalkowego i brodzikowego. Złoty.	10	10,7x8,3x11	
	M6X65 31123	Wkręt zaworu umywalkowego i brodzikowego. Chrom.	10	10,7x8,3x11	
	M6X65 31145	Wkręt zaworu umywalkowego i brodzikowego. Biały.	10	10,7x8,3x11	
	M6x100 31168	Wkręt ze stali nierdzewnej A2.	100	A-10	

	Kod	Opis			€
	4,2X22 <b>31097</b>	Wkręt ze stali nierdzewnej do pokrywy półsyfonu.	100	6,7x9,2x12,1	
	4,2X22 <b>31157</b>	Śruba do pokrywki półsyfonu. Złota.	10	10,7x8,3x11	
	4,2X22 <b>31158</b>	Śruba do pokrywki bote sifonico. Chrom.	10	10,7x8,3x11	
	4,2X22 <b>31169</b>	Śruba do pokrywki bote sifonico. Biała.	10	10,7x8,3x11	
	- <b>31291</b>	Wkręt do zaworu koszykowego S-435, S-436 i S-437.	50	4112	
<b>INNE</b>					
	<b>31421</b>	Syfon do odpływu S-320.	10	A-10	
	<b>31420</b>	Syfon do odpływu S-373 i S-374.	10	A-10	
	70x45 <b>31323</b>	Komplet wannowy Seria Elite.	10	A-10	
	70x45 <b>31012</b>	A-46 - Korek z zawleczką.	100	A-1	
	70x45 <b>31179</b>	A-46 - Korek z łańcuszkiem 270mm.	100	A-1	
	70x45 <b>31180</b>	A-46 - Korek z łańcuszkiem 380mm.	100	A-1	
	63x38 <b>31203</b>	A-46 - Korek z zawleczką.	100	A-1	
	63x38 <b>31204</b>	A-46 - Korek z łańcuszkiem 270mm.	100	A-1	



Building & Sanitary

Syfony do Muszli Tureckiej  
Przyłącza do WC





## Syfony do muszli tureckiej - Przyłącza do WC



Building & Sanitary

### PRZYŁĄCZA I SYFONY DO MUSZLI TURECKIEJ

#### S-311



	Kod			€
Ø110-90°	<b>21230</b>	18	-	

Przyłącze do muszli klozetowej 90° (biały PP).

#### S-328



	Kod			€
110-45°	<b>21220</b>	18	A-12	

Przyłącze do muszli klozetowej 45° (biały PP).

#### S-310



	Kod			€
Ø110 - 22°	<b>21210</b>	18	-	

Przyłącze do muszli klozetowej 22° (biały PP).

#### S-512



	Kod			€
110	<b>21410</b>	10	A-12	
110	<b>21420*</b>	4	A-5	

Syfon do muszli tureckiej z podwójnym wylotem.

### PRZYŁĄCZA DO WC

Ø 90



Ø 110

#### S-218

WYDŁUŻALNY

	Kod			€
90	<b>21120</b>	45	A-5	
110	<b>21090</b>	45	A-5	

Przyłącze elastyczne do WC.

Ø 90



Ø 110

#### S-219

WYDŁUŻALNY

	Kod			€
90-18	<b>21130</b>	45	A-5	
110-16	<b>21110</b>	45	A-5	

Przyłącze elastyczne mimośrodowe do WC.



**S-383**

WYDEŁUŻALNY

	Kod			€
110-40	21270	36	A-5	

Przyłącze elastyczne mimośrodowe do WC.



**S-384**

WYDEŁUŻALNY

	Kod			€
110	21280	36	A-5	

Przyłącze elastyczne długie do WC.



**S-385**

WYDEŁUŻALNY

	Kod			€
110-14°	21290	36	A-5	

Przyłącze elastyczne kolanowe do WC.



**S-500**

WYDEŁUŻALNY

	Kod			€
110	21400	20	A-5	

Wydełużalne przyłącze do muszli klozetowej dla trudno dostępnych miejsc; maks. 535mm – min. 225mm.



**S-387**

WYDEŁUŻALNY

	Kod			€
110	21310	9	A-5	

Przyłącze do WC do połączeń trudno dostępnych.



**A-107**

WYDEŁUŻALNY

	Kod			€
90	21320	25	A-5	
110	21330	25	A-5	

Przedłużka dla przyłączy elastycznych do WC.

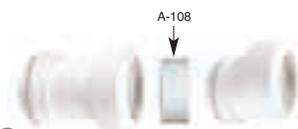

**A-108**

	Kod			€
110	21340	10	A-1	

Przystawka między przyłączeniowa.



**S-500**





Edificación y Sanitario

Rozdrabniarki i pompy sanitarne





Wejście na muszlę klozetową i dwa boczne przyłącza Ø 40 mm dla podłączenia dwóch urządzeń sanitarnych.

Wydajność: maks. wysokość podnoszenia 6m lub maks. odległość przesyłu w poziomie 62m.

Dostępne w szerokiej gamie kolorów.

System Caset pozwala na łatwy demontaż i czyszczenie.

Zredukowane wymiary.

Cicha.



Rozdrabniarka sanitarna

T-604



Kolor	Kod			€
	75001	1	-	
	75003	1	-	
	75004	1	-	
	75005	1	-	
	75006	1	-	
	75007	1	-	



Wejście na muszlę klozetową i dwa boczne wejścia Ø 40 mm do podłączenia dwóch urządzeń sanitarnych.

Pompowanie wody w pianie do 5 m, w poziomie do 52 m.

Dostępny w szerokiej gamie kolorów.

System kasetowy umożliwia łatwy demontaż i utrzymanie urządzenia w czystości.

Kompaktowy rozmiar.

Niski poziom hałasu.



Rozdrabniarka sanitarna

T-503



Kolor	Kod			€
	75501	1	-	
	75503	1	-	
	75504	1	-	
	75505	1	-	
	75506	1	-	
	75507	1	-	



Wejście na muszlę klozetową i boczne przyłącze  $\varnothing$  40 mm dla podłączenia urządzenia sanitarnego.

Wydajność: maks. wysokość podnoszenia 5m lub maks. odległość przesylu w poziomie 52m.

Dostępne w szerokiej gamie kolorów.

System Caset pozwala na łatwy demontaż i czyszczenie.

Zredukowane wymiary.

Cicha.



Rozdrabniarka sanitarna

**T-502**



Kolor	Kod			€
	75301	1	-	
	75303	1	-	
	75304	1	-	
	75305	1	-	
	75306	1	-	
	75307	1	-	



Dwa przyłącza górne  $\varnothing$  40 mm dla przyłączenia umywalk i zlewozmywaków, trzy przyłącza boczne o  $\varnothing$  40 mm z zaworem zwrotnym w celu połączenia urządzeń sanitarnych lub sprzętów gosp. dom. (pralek, zmywarek).

Wydajność: maks. wysokość podnoszenia 7m lub maks. odległość przesylu w poziomie 72m.

System Caset pozwala na łatwy demontaż i czyszczenie.

Zredukowane wymiary.

Cicha.



Pompa sanitarna

**EB-705**

Kolor	Kod			€
	75401	1	-	



Nowa gama Rozdrabniarek Sanitarnych Jimten pozwala na łatwe zainstalowanie łazienki lub kuchni w dowolnym miejscu.



Pozwala na utworzenie łazienki z ubikacją i umywalką.

Pozwala na utworzenie łazienki z kompletnym wyposażeniem: ubikacją, umywalką, brodzikiem prysznicowym.

Pozwala na zainstalowanie zlewozmywaków, umywarek, pralek lub zmywarek.

Dostępne w szerokiej gamie kolorów kompatybilnych z dodatkami łazienkowymi najbardziej reprezentacyjnych marek na rynku.



White



Pergamon



Agamar



Vison



Manhatan



Creta



Produkty posiadające certyfikaty zgodnie z normą EN 12050 przyznane przez najbardziej prestiżowe instytuty niemieckie i angielskie.

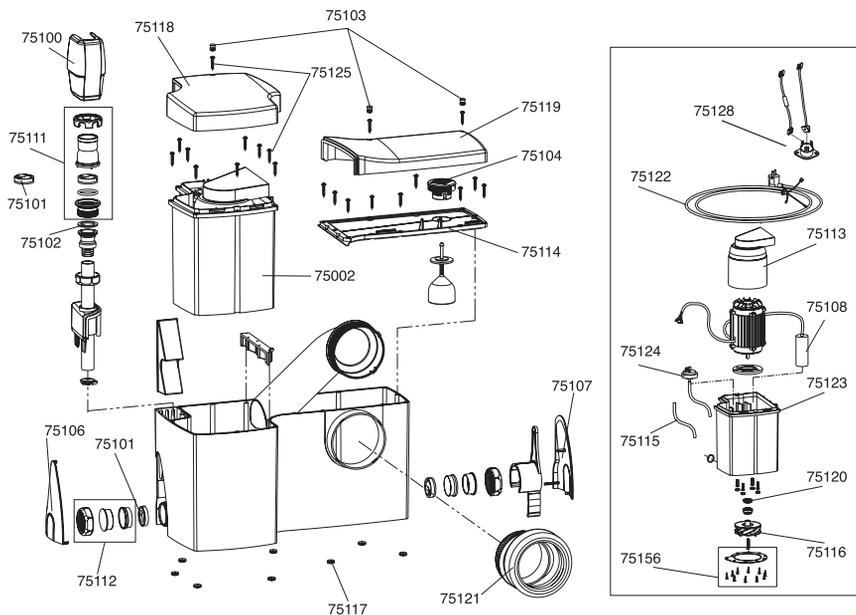

### Części składowe

Kod	U/	n.°	€
<b>75002</b>	-	-	
Zestaw kasetowy.			
<b>75100</b>	-	-	
Maskownica zaworu zwrotnego.			
<b>75101</b>	-	-	
Zawór zwrotny.			
<b>75102</b>	-	-	
Płaska uszczelka zaworu zwrotnego.			
<b>75103</b>	-	-	
Maskownica śrub.			
<b>75104</b>	-	-	
Włód aktywnego węgla.			
<b>75106</b>	-	-	
Korek boczny maskownica lewa.			
<b>75107</b>	-	-	
Korek boczny maskownica prawa.			
<b>75108</b>	-	-	
Kondensator			
<b>75111</b>	-	-	
Zestaw zaworu zwrotnego.			
<b>75112</b>	-	-	
Korek zamknięcia bocznego.			
<b>75113</b>	-	-	
Wylot wentylacyjny silnika.			
<b>75114</b>	-	-	
Szczelna pokrywa obudowy z uszczelką.			

Kod	U/	n.°	€
<b>75115</b>	-	-	
Rurka presostatu.			
<b>75116</b>	-	-	
Wirnik.			
<b>75117</b>	-	-	
Zestaw ograniczników obudowy dolnej			
<b>75118</b>	-	-	
Górna pokrywa kasetowa.			
<b>75119</b>	-	-	
Górna pokrywa obudowy.			
<b>75120</b>	-	-	
Zamknięcie ceramiczne.			
<b>75121</b>	-	-	
Przyłącze do ubikacji.			
<b>75122</b>	-	-	
Przewód z wtyczką.			
<b>75123</b>	-	-	
Kasetowa uszczelka uszczelniająca.			
<b>75124</b>	-	-	
Presostat z rurką.			
<b>75125</b>	-	-	
Śruby zewnętrzne.			
<b>75128</b>	-	-	
Zestaw TRIAK.			
<b>75156</b>	-	-	
Zestaw noża zewnętrznego.			

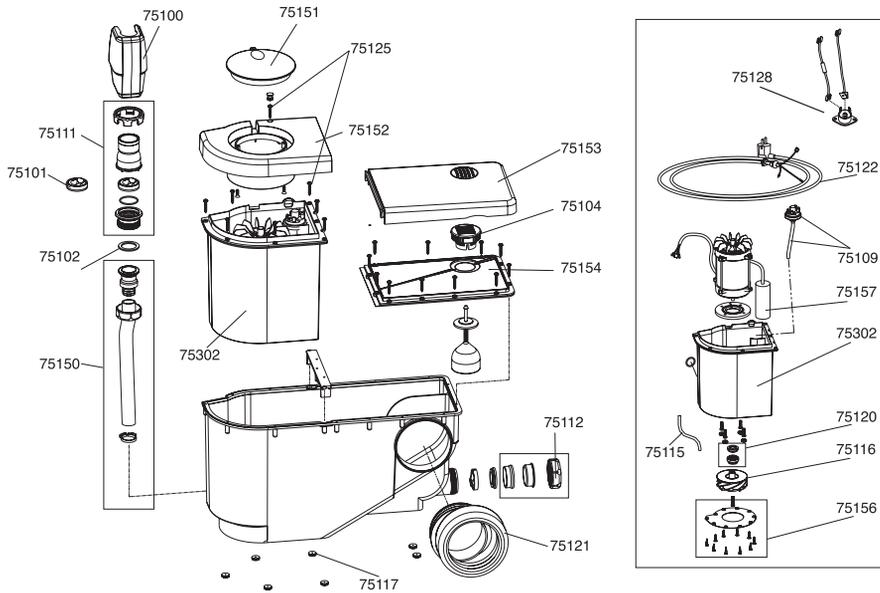

### Części składowe **CICLON XS**

Kod			€
<b>75302</b>	-	-	
Zestaw kasetowy.			
<b>75100</b>	-	-	
Maskownica zaworu zwrotnego.			
<b>75101</b>	-	-	
Zawór zwrotny.			
<b>75102</b>	-	-	
Płaska uszczelka zaworu zwrotnego.			
<b>75104</b>	-	-	
Wład aktywnego węgla.			
<b>75109</b>	-	-	
Presostat z rurką.			
<b>75111</b>	-	-	
Zestaw zaworu zwrotnego.			
<b>75112</b>	-	-	
Korek zamknięcia bocznego.			
<b>75115</b>	-	-	
Rurka presostatu.			
<b>75116</b>	-	-	
Wirnik.			
<b>75117</b>	-	-	
Zestaw ograniczników obudowy dolnej.			
<b>75120</b>	-	-	
Zamknięcie ceramiczne.			

Kod			€
<b>75121</b>	-	-	
Przyłącze do ubikacji.			
<b>75122</b>	-	-	
Przewód z wtyczką.			
<b>75125</b>	-	-	
Sruby zewnętrzne.			
<b>75128</b>	-	-	
Zestaw TRIAK.			
<b>75150</b>	-	-	
Rurka przesyłu.			
<b>75151</b>	-	-	
Maskownica górna.			
<b>75152</b>	-	-	
Pokrywa kasetowa.			
<b>75153</b>	-	-	
Maskownica obudowy.			
<b>75154</b>	-	-	
Zestaw szczelnej obudowy.			
<b>75156</b>	-	-	
Zestaw noża zewnętrznego.			
<b>75157</b>	-	-	
Kondensator.			

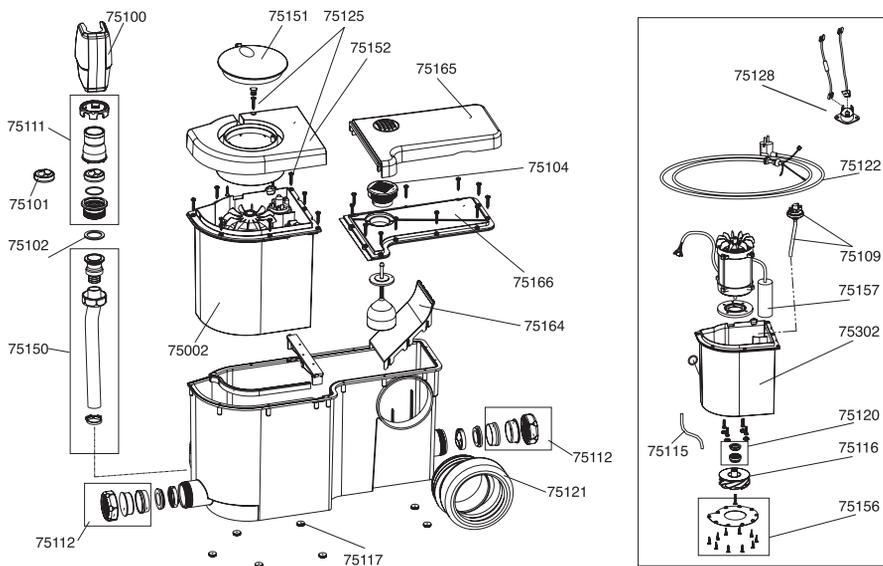

### Części składowe **CICLONFIT**

Code	U/	n.°	€
<b>75100</b>	-	-	
Maskownica zaworu zwrotnego.			
<b>75101</b>	-	-	
Zawór zwrotny.			
<b>75102</b>	-	-	
Płaska uszczelka zaworu zwrotnego.			
<b>75104</b>	-	-	
Wład aktywnego węgla.			
<b>75109</b>	-	-	
Presostat z rurką.			
<b>75111</b>	-	-	
Zestaw zaworu zwrotnego.			
<b>75112</b>	-	-	
Korek zamknięcia bocznego.			
<b>75115</b>	-	-	
Rurka presostatu.			
<b>75116</b>	-	-	
Wirnik.			
<b>75117</b>	-	-	
Zestaw ograniczników obudowy dolnej.			
<b>75120</b>	-	-	
Zamknięcie ceramiczne.			
<b>75121</b>	-	-	
Przyłącze do ubikacji.			
<b>75122</b>	-	-	
Przewód z wtyczką.			

Code			€
<b>75125</b>	-	-	
Śruby zewnętrzne.			
<b>75128</b>	-	-	
Zestaw TRIAK.			
<b>75150</b>	-	-	
Rurka przesyłu.			
<b>75151</b>	-	-	
Maskownica górna.			
<b>75152</b>	-	-	
Pokrywa kasetowa.			
<b>75154</b>	-	-	
Zestaw szczelnej obudowy.			
<b>75156</b>	-	-	
Zestaw noża zewnętrznego.			
<b>75157</b>	-	-	
Kondensator.			
<b>75164</b>	-	-	
Kierownica.			
<b>75165</b>	-	-	
Pokrywa zewnętrzna zbiornika.			
<b>75166</b>	-	-	
Pokrywa zbiornika.			
<b>75302</b>	-	-	
Kaseta.			

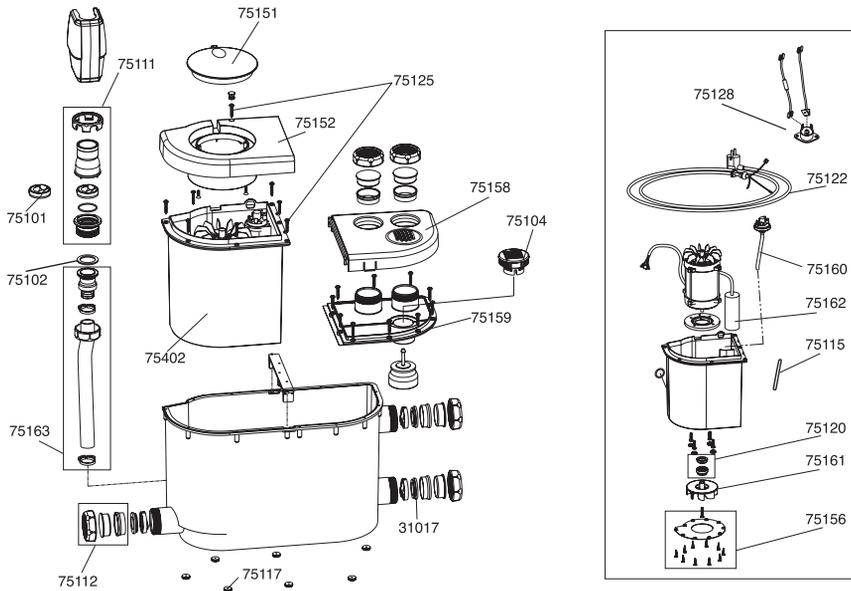

### Części składowe

Kod			€
<b>31017</b>	-	-	
Uszczelka redukcyjna 1 1/2 x 32.			
<b>75101</b>	-	-	
Zawór zwrotny.			
<b>75102</b>	-	-	
Płaska uszczelka zaworu zwrotnego.			
<b>75104</b>	-	-	
Wład aktywnego węgla.			
<b>75111</b>	-	-	
Zestaw zaworu zwrotnego.			
<b>75112</b>	-	-	
Korek zamknięcia bocznego.			
<b>75115</b>	-	-	
Rurka presostatu.			
<b>75117</b>	-	-	
Zestaw ograniczników obudowy dolnej			
<b>75120</b>	-	-	
Zamknięcie ceramiczne.			
<b>75122</b>	-	-	
Przewód z wtyczką.			
<b>75125</b>	-	-	
Śruby zewnętrzne.			

Kod			€
<b>75128</b>	-	-	
Zestaw TRIAK.			
<b>75151</b>	-	-	
Maskownica górna.			
<b>75152</b>	-	-	
Pokrywa kasetowa.			
<b>75156</b>	-	-	
Zestaw noża zewnętrznego.			
<b>75158</b>	-	-	
Maskownica górna.			
<b>75159</b>	-	-	
Przykrywa uszczelniająca.			
<b>75160</b>	-	-	
Presostat.			
<b>75161</b>	-	-	
Wirnik.			
<b>75162</b>	-	-	
Kondensator.			
<b>75163</b>	-	-	
Rurka przesyłu kompletna.			
<b>75402</b>	-	-	
Zestaw kasetowy.			



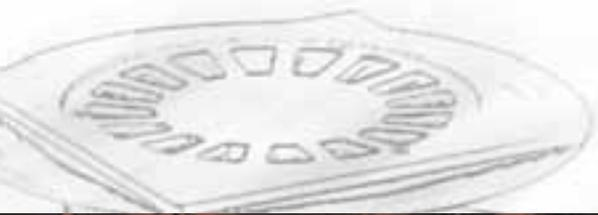

Building & Sanitary

## Aksesoria podłogowe

Odpływy i wpusty / Odwodnienia liniowe





# Odpływy i Studzienki



## Building & Sanitary



### S-192

Ø Wylot	Sięci	Kod			€
40/50	105x105 <small>Stal nierdzew.</small>	<b>24078</b>	25	-	

Odpyły podłogowy, wtykany, z wylotem pionowym (można klejać).



### S-191

Ø Wylot	Sięci	Kod			€
40	105x105 <small>Stal nierdzew.</small>	<b>24029</b>	25	-	
50	105x105 <small>Stal nierdzew.</small>	<b>24068</b>	25	-	

Odpyły podłogowy, wtykany, z wylotem poziomym (można klejać).

## ODPŁYWY I WPUSTY SAMOCZYSZCZĄCE

### SAMOCZYSZCZĄCY



PVC

### S-248

Ø Wylot	Sięci	Kolor	Kod.			€
75	150x150	● PVC	<b>08212</b>	10	A-4	
75	150x150	● PVC	<b>08211</b>	10	A-4	
75	150x150	● PP	<b>08210</b>	10	A-4	
90	200x200	● PVC	<b>08222</b>	10	A-13	
90	200x200	● PVC	<b>08221</b>	10	A-13	
90	200x200	● PP	<b>08220</b>	10	A-13	
110	200x200	● PVC	<b>08282</b>	10	A-13	
110	200x200	● PVC	<b>08281</b>	10	A-13	
110	200x200	● PP	<b>08280</b>	10	A-13	
110	250x250	● PVC	<b>08232</b>	5	A-5	
110	250x250	● PVC	<b>08231</b>	5	A-5	
110	250x250	● PP	<b>08230</b>	5	A-5	

Odpyły syfonowy regulowany, wylot poziomy wtykany, do klejenia.

### SAMOCZYSZCZĄCY



PVC

### S-247

Ø Wylot	Sięci	Kolor	Kod			€
75	150x150	● PVC	<b>08182</b>	10	A-4	
75	150x150	● PVC	<b>08181</b>	10	A-4	
75	150x150	● PP	<b>08180</b>	10	A-4	
90	200x200	● PVC	<b>08192</b>	10	A-5	
90	200x200	● PVC	<b>08191</b>	10	A-5	
90	200x200	● PP	<b>08190</b>	10	A-5	
90	250x250	● PVC	<b>08242</b>	6	A-12	
90	250x250	● PVC	<b>08241</b>	6	A-12	
90	250x250	● PP	<b>08240</b>	6	A-12	
110	200x200	● PVC	<b>08202</b>	6	A-4	
110	200x200	● PVC	<b>08201</b>	6	A-4	
110	200x200	● PP	<b>08200</b>	6	A-4	
110	250x250	● PVC	<b>08252</b>	5	A-4	
110	250x250	● PVC	<b>08251</b>	5	A-4	
110	250x250	● PP	<b>08250</b>	5	A-4	

Odpyły syfonowy regulowany, wylot pionowy wtykany, do klejenia.

Kratki produkowane są z materiału stabilizowanego przeciw promieniowaniu ultrafioletowemu.

**SAMOCZYSZCZĄCY**



**S-246**

PVC

Ø Wylot	Sieci	Kolor	Kod			€
50	150x150	PVC	<b>24060</b>	20	A-4	
50	150x150	PVC	<b>24061</b>	20	A-4	
75	200x200	PVC	<b>24100</b>	15	A-12	
75	200x200	PVC	<b>24101</b>	15	A-12	
90	250x250	PVC	<b>24080</b>	10	A-12	
90	250x250	PVC	<b>24081</b>	10	A-12	
110	250x250	PVC	<b>24090</b>	10	A-12	
110	250x250	PVC	<b>24091</b>	10	A-12	

Wpust ściekowy, wylot pionowy wtykany, do klejenia, kratka PVC.

**SAMOCZYSZCZĄCY**



Stal nierdzew.

**S-246**

PVC

Ø Wylot	Sieci	Kolor	Kod			€
50	150x150	Stal nierdzew.	<b>24170</b>	2	A-1	
75	200x200	Stal nierdzew.	<b>24180</b>	2	A-2	
90	250x250	Stal nierdzew.	<b>24190</b>	2	A-8	
110	250x250	Stal	<b>24200</b>	2	A-8	

Wpust ściekowy, wylot pionowy wtykowy, do klejenia, kratka i pierścieni ze stali nierdzewnej.

**SAMOCZYSZCZĄCY**



Stal nierdzew.

**S-247**

PVC

Ø Wylot	Sieci	Kolor	Kod			€
75	150x150	Stal nierdzew.	<b>08183</b>	2	A-2	
90	200x200	Stal nierdzew.	<b>08193</b>	2	A-8	
110	200x200	Stal nierdzew.	<b>08203</b>	2	A-8	
110	250x250	Stal nierdzew.	<b>08253</b>	2	A-9	

Odpyły syfonowy regulowany, wylot pionowy, wtykowy, do klejenia, kratki i pierścieni ze stali nierdzewnej.

**SAMOCZYSZCZĄCY**



Stal nierdzew.

**S-248**

PVC

Ø Wylot	Sieci	Kolor	Kod			€
75	150x150	Stal nierdzew.	<b>08213</b>	2	A-2	
90	200x200	Stal nierdzew.	<b>08223</b>	2	A-8	
110	200x200	Stal nierdzew.	<b>08283</b>	2	A-9	
110	250x250	Stal nierdzew.	<b>08233</b>	2	A-9	

Odpyły syfonowy regulowany, wylot poziomy, wtykowy, do klejenia, kratka i pierścieni ze stali nierdzewnej.

### CZĘŚCI ZAMIENNE I AKCESORIA



Wykończenie	Kod			€
Acer. inox.	<b>31214 A</b>	50	A-10	

Kratka ze stali nierdzewnej wpustu, dla modeli S-54, S-150, S-191, S-192, S-381, S-430 i S-530.

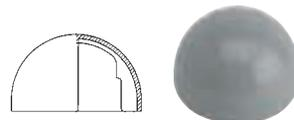

	Kod			€
-	<b>31238</b>	50	A-1	

Pokrywa zasyfonowania PVC, dla mod. S-191 i S-192.

Kratki produkowane są z materiału stabilizowanego przeciw promieniowaniu ultrafioletowemu.

Jeśli chodzi o kleje, to należy stosować klej „uniwersalny” Jimten.



### S-496

	Kod			€
Ø75 150x150	<b>08450</b>	6	A-8	
Ø90 200x200	<b>08460</b>	6	A-4	
Ø110 200x200	<b>08480</b>	6	A-4	
Ø110 250x250	<b>08490</b>	6	A12	

Korpus odpływu, wylot poziomy dla tkaniny uszczelniającej.  
Dla modeli S-246 i S-247 samoczyszczących.



### S-497

	Kod			€
Ø75 150x150	<b>08500</b>	6	A-8	
Ø90 200x200	<b>08510</b>	6	A-4	
Ø110 200x200	<b>08530</b>	6	A-4	
Ø110 250x250	<b>08540</b>	6	-	

Korpus odpływu, wylot pionowy dla tkaniny uszczelniającej.  
Dla modeli S-246 i S-247 samoczyszczących.

### SAMOCZYSZCZĄCY



### A-56

	Kolor	Kod			€
150 X 150-Ø135	● PVC	<b>31342</b>	5	A-1	
200 X 200-Ø176	● PVC	<b>31343</b>	5	A-2	
250 X 250-Ø225	● PVC	<b>31344</b>	5	A-8	
150 X 150-Ø135	● PVC	<b>31345</b>	5	A-1	
200 X 200-Ø176	● PVC	<b>31346</b>	5	A-2	
250 X 250-Ø225	● PVC	<b>31347</b>	5	A-8	
150 X 150-Ø135	● PP	<b>31348</b>	5	A-1	
200 X 200-Ø176	● PP	<b>31349</b>	5	A-2	
250 X 250-Ø225	● PP	<b>31350</b>	5	A-8	

Kratka płaska dla S-246, S-247 i S-248.

Kratki produkowane są z materiału stabilizowanego przeciw promieniowaniu ultrafioletowemu.

## KARTON

## PALETA

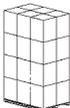
	Nr.	Wymiary w cm	Ilość kartonów/paletę	Objętość m <sup>3</sup>	
		SZEROKOŚĆ/ DŁUGOŚĆ/ WYSOKOŚĆ			
	<b>A-1</b>	20 x 20 x 20	96	0,9 m <sup>3</sup>	
	<b>A-2</b>	20 x 40 x 20	84	1,5 m <sup>3</sup>	
	<b>A-4</b>	40 x 40 x 40	30	2,0 m <sup>3</sup>	
	<b>A-5</b>	40 x 60 x 40	20	2,1 m <sup>3</sup>	
	<b>A-7</b>	60 x 80 x 40	10	2,1 m <sup>3</sup>	
	<b>A-8</b>	40 x 40 x 20	42	1,5 m <sup>3</sup>	
	<b>A-9</b>	40 x 40 x 30	36	1,9 m <sup>3</sup>	
	<b>A-10</b>	20 x 20 x 10	120	0,6 m <sup>3</sup>	
	<b>A-11</b>	20 x 40 x 30	60	1,5 m <sup>3</sup>	
	<b>A-12</b>	40 x 40 x 50	24	2,1 m <sup>3</sup>	
	<b>A-13</b>	40 x 60 x 50	16	2,0 m <sup>3</sup>	
	<b>*A-14</b>	59 x 59 x 57	12	2,5 m <sup>3</sup>	
	<b>*A-15</b>	59 x 59 x 43	20	3,1 m <sup>3</sup>	
	<b>*A-16</b>	29 x 63 x 37	16	1,0 m <sup>3</sup>	
	<b>*A-17</b>	62 x 62 x 17	16	1,1 m <sup>3</sup>	
	<b>A-18</b>	48 x 45 x 55,5			
	<b>A-19</b>	43,5 x 12 x 43,5			

\* Opakowania nienormalizowane.

## KARTON

## PALETA

	Nr.	Wymiary w cm	Ilość kartonów/paletę	Objętość m <sup>3</sup>
		SZEROKOŚĆ/ DŁUGOŚĆ/ WYSOKOŚĆ		
	<b>A-22</b>	33,5 x 28 x 20		_____
	<b>A-23</b>	30 x 25 x 13,5		_____
	<b>A-25</b>	80 x 25 x 24,5		_____
	<b>A-26</b>	34 x 29 x 31,5		_____
	<b>A-27</b>	116 x 18 x 90		_____
	<b>A-28</b>	114 x 17 x 12,5		_____
	<b>A-29</b>	70,5 x 19,5 x 16		_____
	<b>A-30</b>	39,5 x 26,2 x 21,5		_____
	<b>A-31</b>	33,5 x 27,5 x 18		_____
	<b>A-32</b>	33,5 x 14,5 x 15		_____
	<b>A-33</b>	50 x 32 x 32		_____
	<b>A-34</b>	27,8 x 18,3 x 10,6		_____
	<b>4110</b>	15 x 18 x 10,5		_____
	<b>4113</b>	12 x 14 x 78		_____
	<b>4139</b>	32 x 24,5 x 77,5		_____
	<b>4140</b>	31 x 24,5 x 66,5		_____
	<b>4163</b>	26 x 12,5 x 35		_____

## KARTON

## PALETA

Nr.	Wymiary w cm	Ilość kartonów/paletę	Objętość m <sup>3</sup>
<b>4164</b>	25 x 12,5 x 33		_____
<b>4109</b>	164 x 122 x 191		_____
<b>4115</b>	85 x 56 x 112		_____
<b>4114</b>	92 x 67 x 121		_____
<b>4762</b>	122 x 110 x 300		_____

- Opakowania stosowane do naszych produktów spełniają model modułowy pozwalający na spakowanie palety znormalizowanej EUROPALET (1,20 x 0,80m), wyłączone modele: A-14, A-15, A-16, A-17, A-19, A-20, A-21, A-22, A-23, A-24, A-25, A-26, A-27, A-31, A-32, A-33 i A-34.
- Niezależnie od wyżej wymienionych jednostek na paletę jest możliwość skonfigurowania palety o wysokości maksymalnej (2'20 m) z różnymi typami kartonów.

# Certificado del Sistema de Gestión Ambiental



**GA-1999/0156**

AENOR, Asociación Española de Normalización y Certificación, certifica que la organización

**JIMTEN, S.A.**

dispone de un sistema de gestión ambiental conforme con la norma UNE-EN ISO 14001:2004

para las actividades:

El diseño, el desarrollo y la producción de productos de materiales plásticos para la edificación y el transporte de fluidos, productos inyectados y estampados.

que se realizan en:

CR. DE OCAÑA, 125 01114 - ALICANTE

Fecha de emisión: 1999-11-26  
Fecha de renovación: 2013-11-26  
Fecha de expiración: 2014-11-26

  
Asociación Española de Normalización y Certificación  
El Director General de AENOR

**AENOR**

Asociación Española de Normalización y Certificación

Calle 4, 28014 Madrid, España  
Tel. 902 201 201 - www.aenor.es

Entidad de verificación de sistemas de gestión ambiental acreditada por ENAC con acreditación N.º 016-MA001

 AENOR es miembro de la ICCB (Red Internacional de Certificación)



# IQNet<sup>®</sup>

THE INTERNATIONAL CERTIFICATION NETWORK

## CERTIFICATE

IQNet and  
AENOR  
hereby certify that the organization

**JIMTEN, S.A.**

C/DE OCAÑA, 123  
03114 - ALICANTE  
España

for the following field of activities

The design and development and the production of products made of plastic, for building and transport of fluids, injected and extruded products.

has implemented and maintains a

**Environmental Management System**

which fulfils the requirements of the following standard

**ISO 14001:2004**

Issued on: 1999-11-26

Renewed on: 2011-11-26

Validity date: 2014-11-26

Registration Number: **ES-1999/0156**

IQNet

  
Michael Drechsel  
President of IQNet

  
AENOR  
Asociación Española de  
Normalización y Certificación  
Fundada 1942  
General Manager of AENOR

IQNet Partners\*  
AENOR Spain AFNOR Certification France AIB-Vacette International Belgium ANCC Mexico APCOR Portugal CQC Cyprus  
CIRQ Italy CQC China CQM China CQS Czech Republic CIB Cert Croatia CQS Holding Dubai Germany DQS Denmark  
ELOT Greece PCAV Brazil PORTINGMA Venezuela QUINTAS Colombia BNC Mexico  
Intertek Certification Finland BSM Argentina JQA Japan NPS Korea MBST Hungary BSM AD Norway SQA Ireland  
PCBC Poland Quality Austria Austria RQ Russia SI Instytut BQ Slovenia SIRM QAS International Malaysia TQS Switzerland BRC  
Romania ESTE IN Technology Slovakia TSE Turkey YUQS Serbia  
IQNet is represented in the USA by: AENOR Certification, CIBQ, DQS (Existing Quality and SQA) Inc.  
\* The list of IQNet partners is part of the list of scope of this certificate. Updated publications in printed matter [www.aenor-certification.com](http://www.aenor-certification.com)

*Dane umieszczone w katalogu technicznym są rezultatem stałego udoskonalania i wprowadzania naszych produktów i mogą się zmienić bez wcześniejszego powiadomienia.*

*Ten katalog nie jest ofertą handlową, a zawarte w nim dane służą jedynie celom informacyjnym. Nie bierzemy odpowiedzialności za ich błędne użycie.*

*Aktualna wersja katalogu dostępna jest na stronie internetowej:*

**[www.jimten.com](http://www.jimten.com)**



## Ogólne zasady

Zamówienia dokonywane są zawsze na pełne pudełko.

Minimalne ilości sprzedaży podane w niniejszym cenniku należy obowiązkowo wypełniać jak i dokonywać sprzedaży przez ich wielokrotność.

W przypadku, gdy JIMTEN, S.A. wyraźnie zezwoli na wysłanie pojedynczych sztuk, będą one miały narzut 20% z tytułu kosztów manipulacyjnych.

Nie będą przyjmowane zamówienia poniżej 300€.

JIMTEN, S.A. nie będzie realizował żadnych wysyłek na adresy inne, niż zwyczajowy adres Kupującego.

**ANULOWANIE ZAMÓWIEŃ:** Nie są przyjmowane anulowania zamówień, które już zostały wyprodukowane lub są w trakcie produkcji.

**ZWROTY MATERIAŁÓW:** Nie są przyjmowane zwroty materiałów, za wyjątkiem przypadku wady wynikającej z produkcji lub czynności transportowych, w tym ostatnim przypadku Kupujący powinien natychmiast po odbiorze sprawdzić towar. Jakiegokolwiek uszkodzenie zaobserwowane podczas rutynowej kontroli, a które będzie przypisane przewozowi, należy zgłosić do Jimten na piśmie w maksymalnym terminie 24 godzin od jego otrzymania, nie będą honorowane reklamacje które przekraczają ten okres.

**WARUNKI DOSTAWY:** Zamówienia mogą być dostarczane partiami i nie oznacza to ich anulowania.

**JAKOŚĆ I GWARANCJA:** Gwarancja na nasze materiały ogranicza się do wymiany produktu, modelu lub części, która uznana zostanie za wadliwą.

Podobnie pokrywa się wszelkie szkody osób trzecich poprzez polisę od odpowiedzialności cywilnej zawsze, gdy były przestrzegane specyfikacje i zalecenia dla właściwego użycia i instalacji opisane w dokumentacji technicznej produktu.

Z uwagi na właściwości materiałów wszelkie reklamacje dotyczące jakości należy zgłaszać w ciągu kolejnych 15 dni kalendarzowych począwszy od dostawy danego materiału.

Jakiegokolwiek zastosowanie lub użycie naszych materiałów dla celów innych, niż dla których zostały wyprodukowane zwalnia od jakiegokolwiek odpowiedzialności.

**PŁATNOŚCI:** Za wyjątkiem, kiedy uzgodnione zostały inne warunki z JIMTEN S.A. za towary będzie się płacić w terminie 30 dni od daty faktury.

Weksle, weksle własne lub czeki będą traktowane jako przyjęte przez JIMTEN S.A. wyłącznie z chwilą spieniężenia ich i w żadnym wypadku nie będą stanowić same w sobie wypełnienia odpowiedniego zobowiązania.

W przypadku, gdy istnieją zaległe płatności, odsetki od kwoty do zapłacenia powinny zostać uiszczone zgodnie ze stopą oprocentowania bankowego, wynoszącego zawsze przynajmniej 10,5% w skali rocznej, podobnie jak koszty, do których mogło dojść przez wspomniane niedopełnienie. Wszystko to niezależnie od czynności, które może to wywołać.

Aneks 1: W przypadku, kiedy zwłoka, upadłość lub zadłużenia ze strony Kupującego mogą zagrozić jego wypłacalności, wówczas JIMTEN, S.A. będzie upoważniony do zażądania natychmiastowego uregulowania wszystkich sum zadłużenia lub dostarczenia gwarancji zarówno w danym momencie jak i w przyszłości. JIMTEN, S.A. będzie mógł dokonać zaległych dostaw tylko, gdy one zostały zapłacone z góry lub zostały udzielone wystarczające zabezpieczenia. W przypadku, kiedy Kupujący nie może wypełnić powyższego w rozsądnym okresie czasu, JIMTEN, S.A. będzie mógł unieważnić umowę sprzedaży.

**ZASTRZEŻENIE WŁASNOŚCI:** JIMTEN, S.A. zachowa prawo własności do dostarczonego towaru, aż do uiszczenia pełnej zapłaty odpowiadającej cenie zakupu i do momentu uregulowania w całości zaległych należności przez Kupującego na rzecz JIMTEN, S.A.

W przypadkach wymienionych w Aneksie 1, JIMTEN, S.A. również będzie mógł nie dopuścić do przeprowadzenia i odsprzedaży dostarczonego towaru w trybie natychmiastowym. Oświadczenie unieważniające umowę ze strony JIMTEN, S.A. traktowane będzie również jako anulowanie upoważnienia do odsprzedaży i pobierania za prawa do odsprzedaży. W tych przypadkach JIMTEN, S.A. będzie mógł również zażądać natychmiastowego zwrotu dostarczonego towaru przez Kupującego.

**ZAKAZ DOKONYWANIA CESJI:** Kupujący będzie mógł sędować prawa i zadłużenia wynikające z umów sprzedaży na rzecz osób trzecich wyłącznie za wcześniejszą zgodą JIMTEN, S.A.

**ZASTRZEŻENIE:** Zastrzegamy sobie prawo do wprowadzenia zmian w modelach, rozmiarach i opakowaniach naszych wyrobów bez wcześniejszego powiadomienia.

**JURYSDYKCJA PRAWNA:** W celu rozwiązania kwestii, które mogą powstać podczas stosowania niniejszych norm zarówno JIMTEM, S.A. jaki i Kupujący uzgadniają poddać się sądom i trybunałom w Alicante zrzekając się swojego własnego prawa, jeżeli byłoby inne.

**OGRANICZENIA:** Zakazane jest powielanie całości lub części niniejszego katalogu bez wyraźnego upoważnienia przez JIMTEN, S.A.

Niniejszy katalog podlega zmianom bez wcześniejszego powiadomienia, wszystkie wymienione dane i specyfikacje techniczne są podawane w dobrej wierze i nie mają charakteru umowy. Zrzekamy się jakiegokolwiek odpowiedzialności w przypadku ich użycia.



#### PRZEDSTAWICIELSTWO W POLSCE



**ARKA Sp.J.**  
ul. Ogrodowa 5  
76-004 Sianów  
Tel. + 48 94 3417719  
Fax + 48 94 3462768  
e-mail: [arka@arka-instalacje.pl](mailto:arka@arka-instalacje.pl)  
[www.arka-instalacje.pl](http://www.arka-instalacje.pl)

#### FIRMA PRACUJĄCA ZGODNIE ZE STANDARDAMI

