



PROFILE
I AKCESORIA GK



Budmat.



PROFILE I AKCESORIA GK



Dla domu i przemysłu



Łatwy transport i składowanie



Ekonomiczne rozwiązania



Łatwy i szybki montaż



Tylko najlepsze materiały



Kompletna oferta



Spokój na lata



**KREUJ ŚWIAT,
KTÓRY CIĘ OTACZA.**

Wykreuj świat na swoje podobieństwo.

Jesteś bliski ideału? A Twoja przestrzeń?

Zabaw się w stwórcę. Niech otoczenie dostosuje się do Ciebie, a nie odwrotnie. Wykreuj swoje miejsce na Ziemi dokładnie tak, jak je sobie wymarzyłeś. To gdzie przebywasz, wpływa na to jakim człowiekiem jesteś.

W dobrze przemyślanym otoczeniu dostajesz wiatru w żagle i mkniesz przez życie niczym katamaran przez bezkres oceanów. Bądź wolny. Tak jak my. Korzystamy z najlepszych surowców, przemyślanych wzorców i bogatych doświadczeń. Zbuduj z nami swój idealny świat.

NADAJ ŻYCIU PROFIL.

Nasze profile to jeden z najpopularniejszych produktów na rynku. Dołącz do tysięcy osób, które z naszą pomocą zmieniły swoje wnętrza na lepsze. Jesteśmy przekonani, że większość pomieszczeń, w których czujesz się dobrze powstało dzięki naszym profilom. Produujemy je w naszym nowoczesnym parku maszyn. Przestrzegamy wyśrubowanych norm, dzięki czemu możemy zagwarantować naszym wyrobom nieosiągalną dla konkurencji jakość. To wszystko daje nam pewność wykonania najwyższej klasy konstrukcji ścian i sufitów. Zapewnimy Twoim wnętrzom komfort i bezpieczeństwo, podczas gdy Ty będziesz mógł poświęcić się kolejnym przygodom.

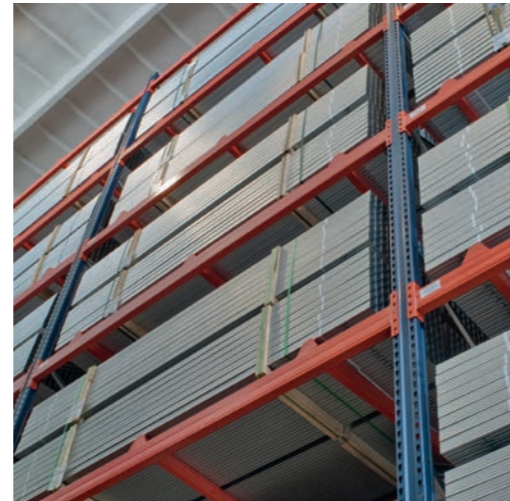

ZAWSZE NAJLEPSZE SUROWCE.

Nasze produkty zawsze powstają z najwyższej jakości materiałów. Nie inaczej jest z profilami – do ich produkcji używamy stalowej blachy pokrytej powłoką cynku. Ma to szczególne znaczenie w systemach suchej zabudowy. Gips ma kwaśny odczyn, dlatego stykające się z nim profile muszą być odpowiednio zabezpieczone. Dzięki zastosowanym technologiom i wypracowanym procedurom produkcji nasze profile spełniają wszelkie wymagane normy (ściany PN-EN 14195, sufity PN-EN 13964), a przyznany znak certyfikujący CE pozwala sprzedawać je na terenie całej Unii Europejskiej.

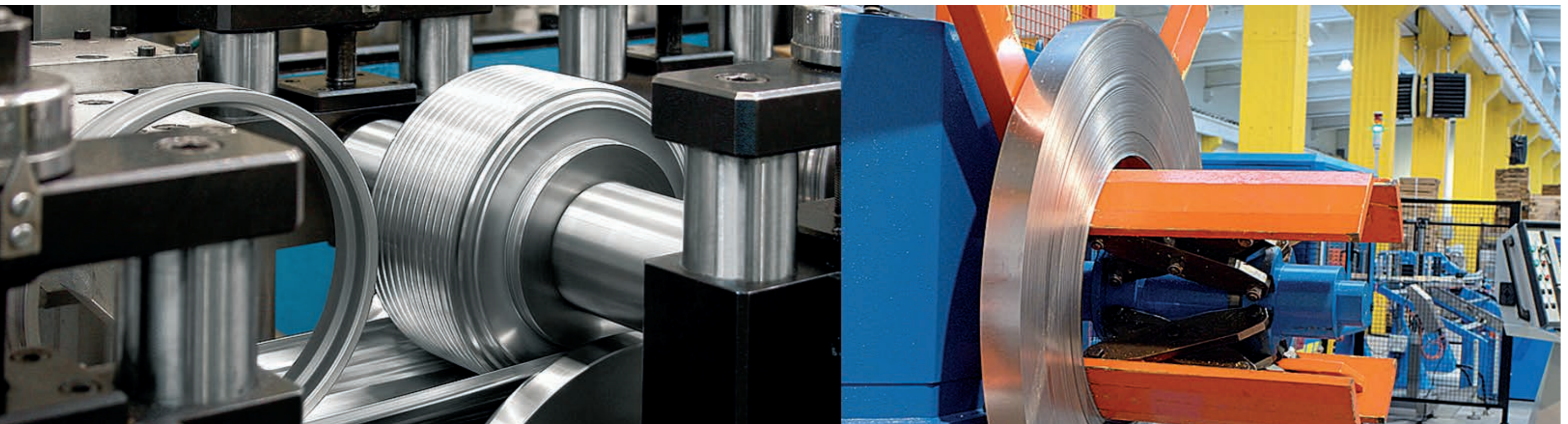



Zbudowaliśmy je ze stali.

Stal to jeden z najtrwalszych materiałów na Ziemi.



Stal jest nieśmiertelna.

Podlega recyklingowi w 100% i można ją przetwarzać w nieskończoność. To czyni ją jednym z najbardziej przyjaznych środowisku materiałów.



Jakość przyjazna środowisku.

Korzystamy tylko z najlepszych materiałów. Naszymi dostawcami są ArcelorMittal – największy producent stali na świecie.

STALE W RUCHU.



KSZTAŁTOWNIKI SUFITOWE I ŚCIENNE.

CD60 KSZTAŁTOWNIKI SUFITOWE

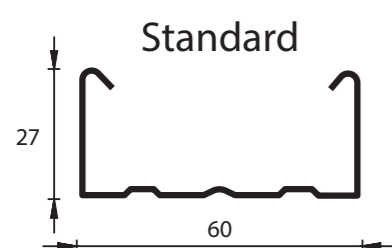

CD60 kształtowniki sufitowe

	CD60	
↓	2,6m	3m 4m
0,5 mm		
0,6 mm		
Szerokość:	60 mm	
Wysokość:	27 mm	
Ilość w dużej wiązce:	216 szt.	
Ilość w małej wiązce:	12 szt.	

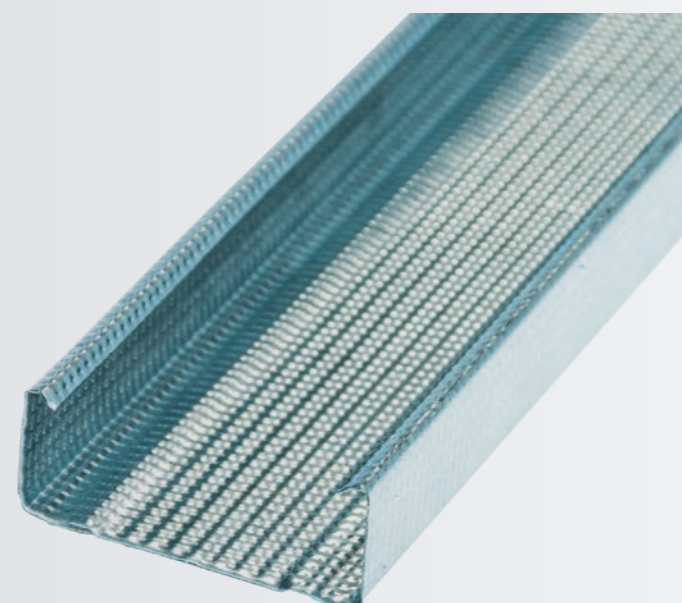

CD60

UD27 KSZTAŁTOWNIKI SUFITOWE

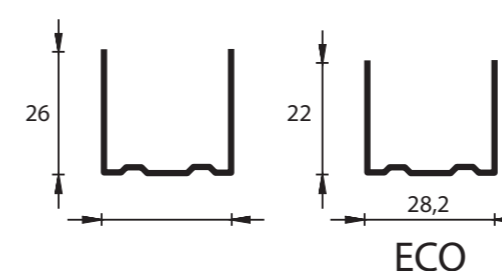

UD27 kształtowniki sufitowe

	UD27	
↓	3m	4m
0,5 mm		
0,6 mm		
Szerokość:	28,2 mm	
Wysokość:	26 mm	
Ilość w dużej wiązce:	192 szt.	
Ilość w małej wiązce:	16 szt.	

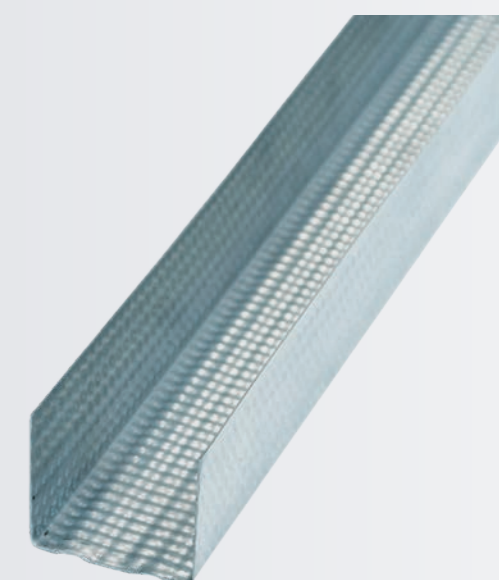

UD27

Profile sufitowe firmy Budmat pozwalają na wykonanie bezpiecznej i estetycznej konstrukcji, która posłużyć może jako trwała podstawa dla sufitów czy zabudowy poddaszy. Lata doświadczeń pozwoliły nam na zaprojektowanie profili o atrakcyjnym i innowacyjnym wyglądzie, co stwarza wiele możliwości aranżacji Twojego wnętrza. Pamiętaj, że tylko profile naszej produkcji zagwarantują Twoim przestrzeniom niepowtarzalny i dopasowany do Twoich upodobań kształt i wygląd.



ECO UD27 kształtowniki sufitowe

	UD27	
↓	3m	4m
0,5 mm		
Szerokość:	28,2 mm	
Wysokość:	22 mm	
Ilość w dużej wiązce:	192 szt.	
Ilość w małej wiązce:	16 szt.	



CW50 CW75 CW100

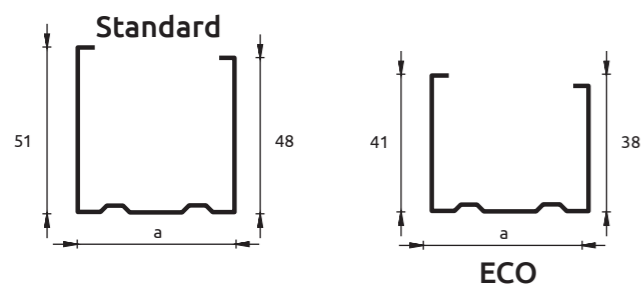

↓ ↑	CW50			CW75			CW100		
	2,6m	3m	4m	2,6m	3m	4m	2,6m	3m	4m
Szerokość:	48,8 mm			73,8 mm			98,8 mm		
Wysokość:	51/48 mm			51/48 mm			51/48 mm		
Ilość w dużej wiązce:	192 szt.			128 szt.			96 szt.		
Ilość w małej wiązce:	8 szt.			8 szt.			6 szt.		

↓ ↑	CW50			CW75			CW100		
	2,6m	3m	4m	2,6m	3m	4m	2,6m	3m	4m
Szerokość:	48,8 mm			73,8 mm			98,8 mm		
Wysokość:	41/38 mm			41/38 mm			41/38 mm		
Ilość w dużej wiązce:	192 szt.			128 szt.			96 szt.		
Ilość w małej wiązce:	8 szt.			8 szt.			6 szt.		

Dzięki naszym kształtownikom ściennym odpowiednio umocujesz konstrukcję do podłoża, co sprawi że zyska ona niespotykaną nigdzie indziej stabilność i trwałość. Zapomnij o odkształconych płytach lub pojawiających się pęknięciach w miejscach ich łączenia. Materiał z jakiego wykonujemy profile sprawia, że nie zmienia on swojego kształtu pod wpływem zbyt wysokiej lub niskiej temperatury.

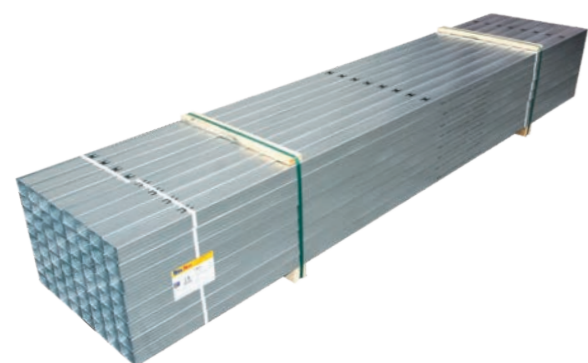

KSZTAŁTOWNIKI ŚCIENNE

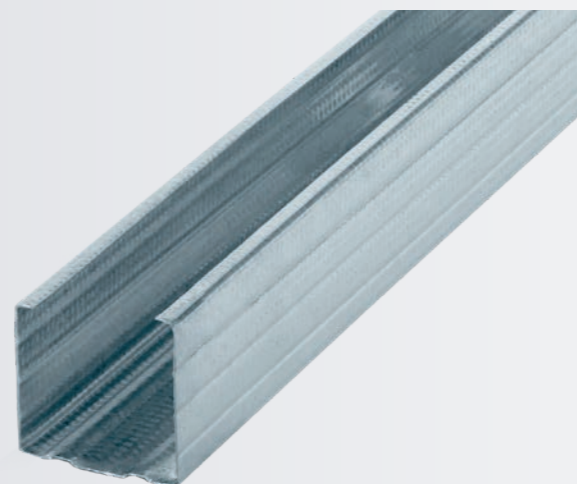

CW50

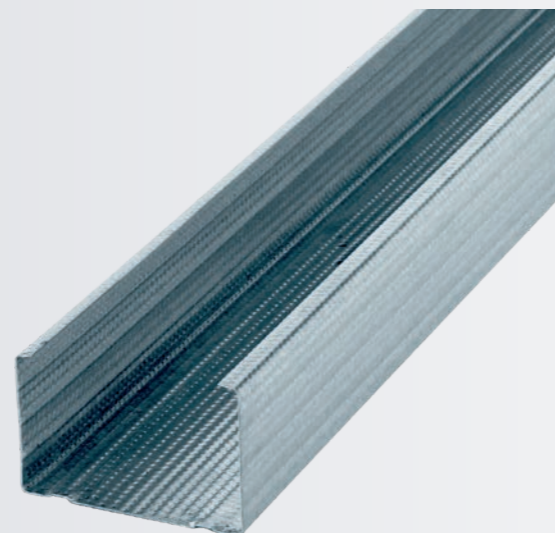

CW75



CW100

UW50 UW75 UW100

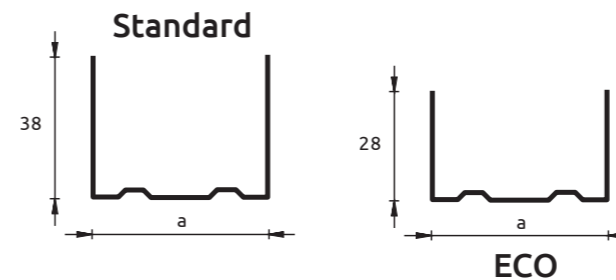

↓ ↑	UW50			UW75			UW100		
	3m	4m	3m	4m	3m	4m	3m	4m	
Szerokość:	50 mm			75 mm			100 mm		
Wysokość:	38 mm			38 mm			38 mm		
Ilość w dużej wiązce:	192 szt.			128 szt.			96 szt.		
Ilość w małej wiązce:	8 szt.			8 szt.			6 szt.		

↓ ↑	UW50			UW75			UW100		
	3m	4m	3m	4m	3m	4m	3m	4m	
Szerokość:	50 mm			75 mm			100 mm		
Wysokość:	28 mm			28 mm			28 mm		
Ilość w dużej wiązce:	192 szt.			128 szt.			96 szt.		
Ilość w małej wiązce:	8 szt.			8 szt.			6 szt.		

Profile ścienne firmy Budmat występują w wielu wariantach długości i kształtów, dzięki czemu wybierzesz takie, które dopasowane są do Twoich potrzeb. Pamiętaj, my nie narzucamy Ci nic z góry, to Ty jesteś Panem w swoim wnętrzu.

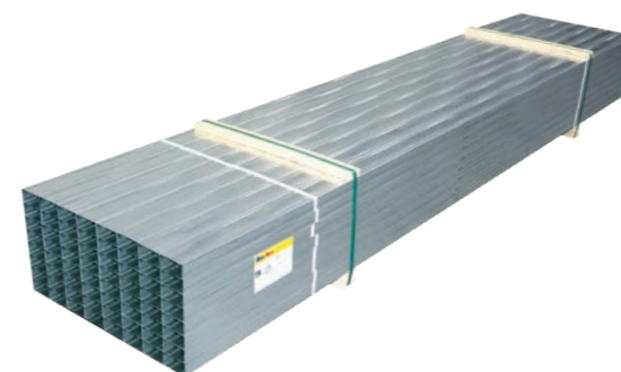

KSZTAŁTOWNIKI ŚCIENNE

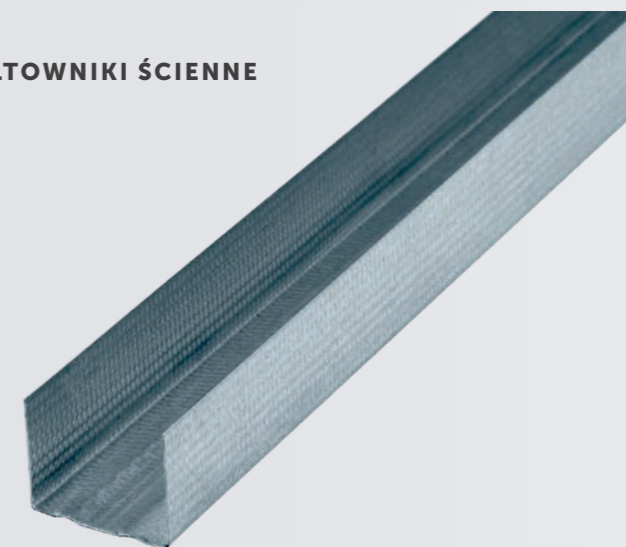

UW50

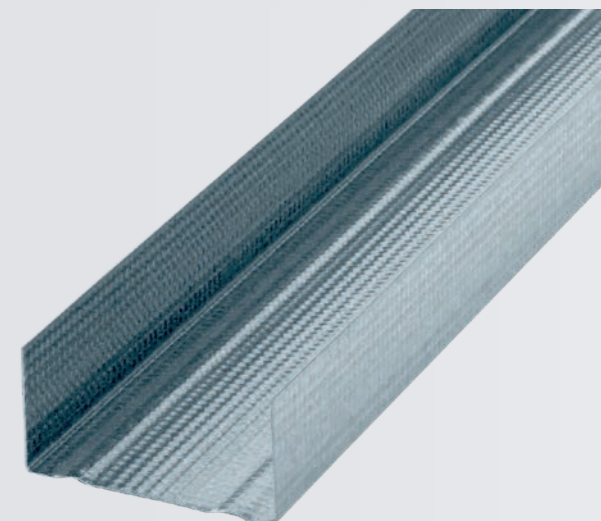

UW75

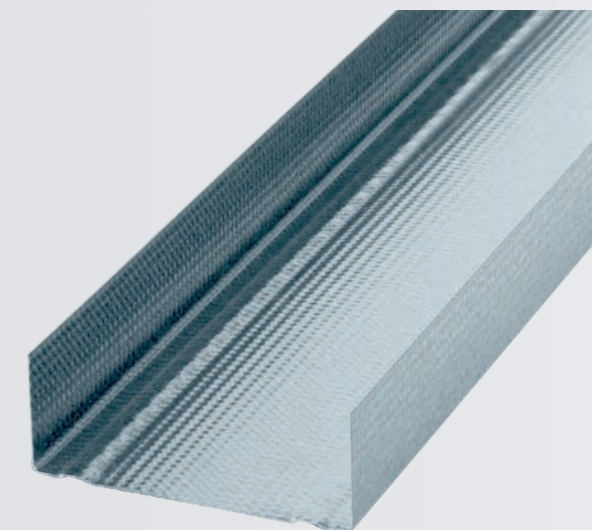

UW100

UA50 UA75 UA100 Kształtowniki ościeżnicowe

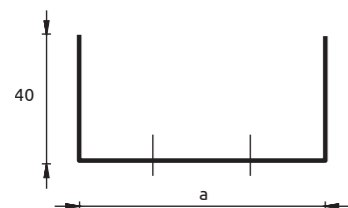

UA50	UA75	UA100	kształtowniki ościeżnicowe			
✂ 2,0 mm	UA50		UA75		UA100	
	3m	3,5m 4m	3m 3,5m	4m	3m 3,5m	4m
Szerokość:	48,8 mm	73,8 mm	98,8 mm			
Wysokość:	40 mm	40 mm	40 mm			
Ilość w dużej wiązce:	144 szt.	128 szt.	96 szt.			
Ilość w małej wiązce:	6 szt.	4 szt.	4 szt.			

Profile ościeżnicowe służą do usztywniania otworów, w których montowane są drzwi. Zastosowanie profilu pozwoli odciążyć ścianę działową, dzięki czemu zapobiegniemy jej uszkodzeniu bądź odkształceniu. Profile ościeżnicowe firmy Budmat występują oczywiście w różnych wariantach długości, co pozwoli idealnie dopasować je do Twoich potrzeb.



Śruba do profili UA
48 sztuk w opakowaniu

Kątownik do profili UA
48 sztuk w opakowaniu



UA50

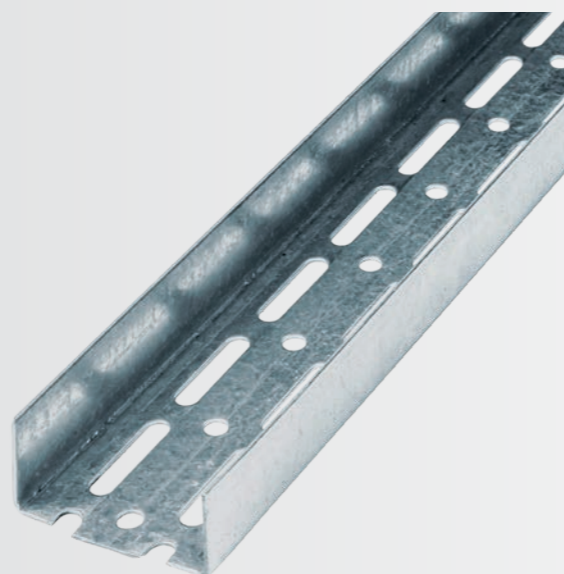

UA75

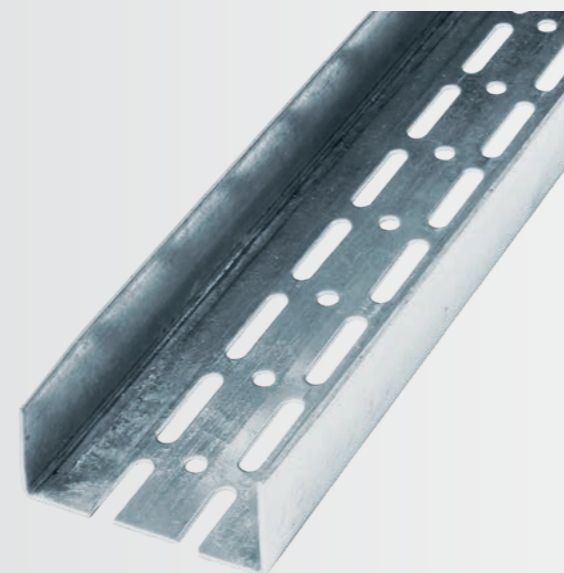

UA100

PROFILE INNE



Profil nacinany

4m
U50, U75
8 sztuk w opakowaniu

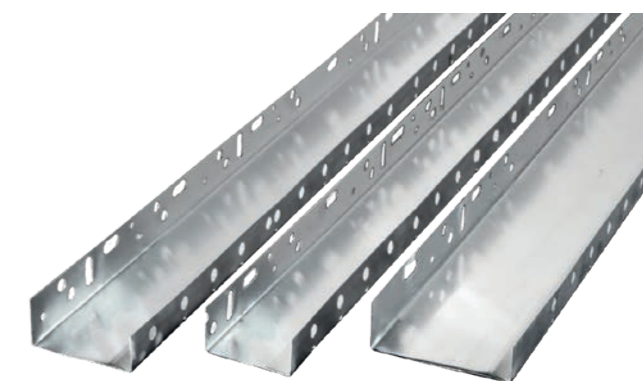

Profil cokołowy

2,5m
WB 53, WB 63, WB 83, WB 103, WB 123, WB 153
20 sztuk w opakowaniu

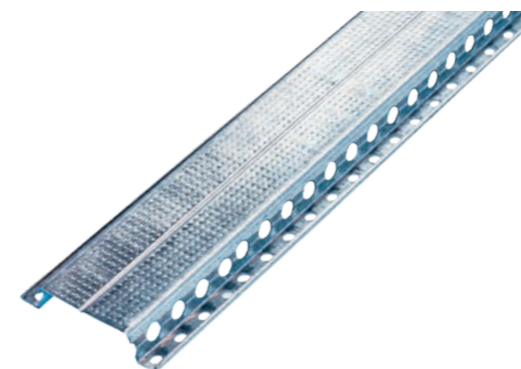

Profil kapeluszowy

3m
10 sztuk w opakowaniu



Profil V

2,6m
20 sztuk w opakowaniu



AKCESORIA DO PROFILI G/K.



Element do mocowania

ES 75, ES 125, ES 150, ES 175, ES 200, ES 225, ES 250

100 sztuk w opakowaniu



Wieszak obrotowy ze sprężyną

100 sztuk w opakowaniu

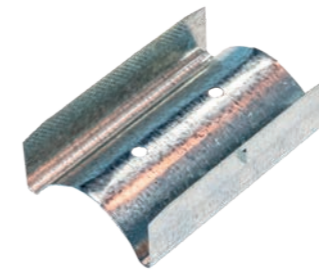

Łącznik wzdłużny

50 sztuk w opakowaniu



Pręt mocujący z oczkiem

L 125, 250, 500, 750, 1000, 1250, 1500

50 sztuk w opakowaniu



Wieszak do poddaszy

180mm 270mm

100 sztuk w opakowaniu



Łącznik krzyżowy

200 sztuk w opakowaniu

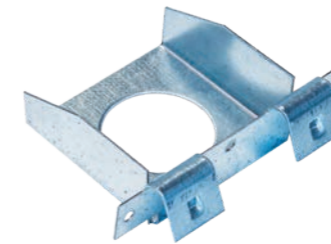

Łącznik poprzeczny

60 sztuk w opakowaniu



Łącznik poprzeczny dwustronny-KRAB

50 sztuk w opakowaniu



Wieszak obrotowy z noniuszem

100 sztuk w opakowaniu



Sprężyna do wieszaka dwuhakowego

100 sztuk w opakowaniu

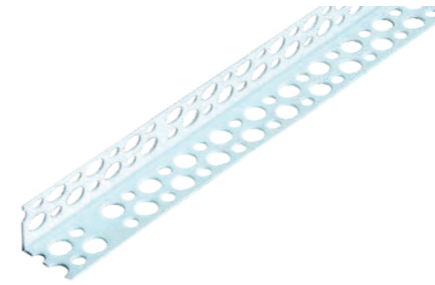

Narożnik PCV

2,5m 3m

50 sztuk w opakowaniu

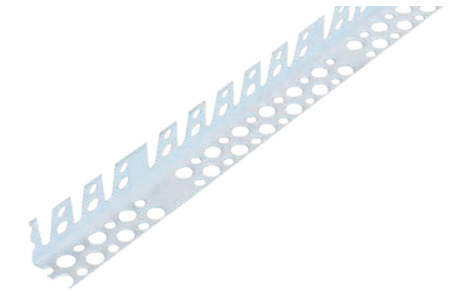

Narożnik PCV do łuków

2,5m 3m

50 sztuk w opakowaniu

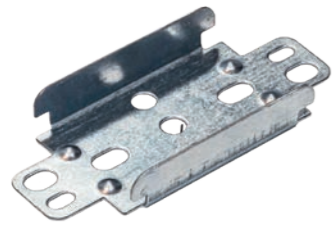

Wieszak bezpośredni do CD 60

100 sztuk w opakowaniu

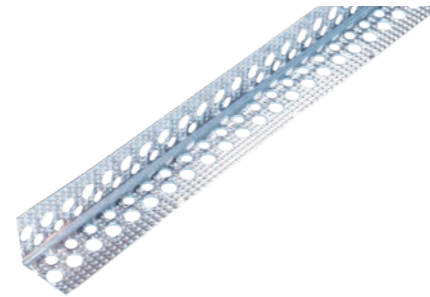

Narożnik aluminiowy moletowany 30x30

2,5m 3m

50 sztuk w opakowaniu

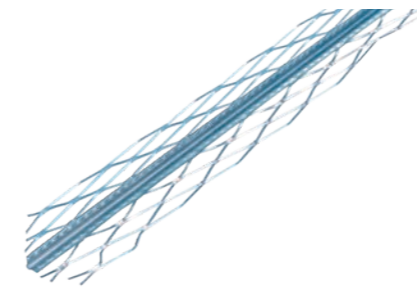

Narożnik do mokrego tynku

2,5m 3m

25 sztuk w opakowaniu

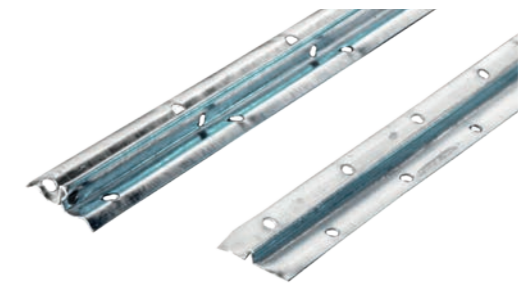

Listwa tynkarska

2,5m 3m

25 sztuk w opakowaniu



Narożnik aluminiowy 25x25

2,5m 3m

50 sztuk w opakowaniu

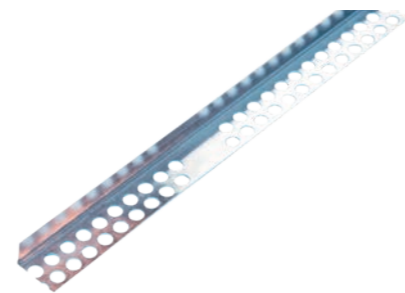

Półnarożnik aluminiowy

2,5m 3m

25 sztuk w opakowaniu

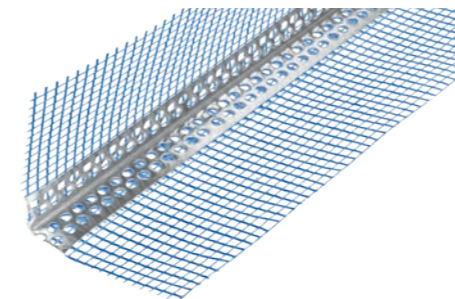

Narożnik aluminiowy z siatką PREMIUM

2,5m 3m

50 sztuk w opakowaniu

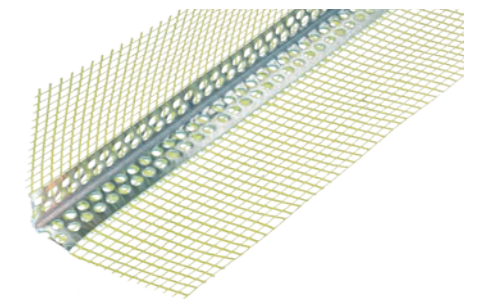

Narożnik aluminiowy z siatką GOLD

2,5m 3m

50 sztuk w opakowaniu

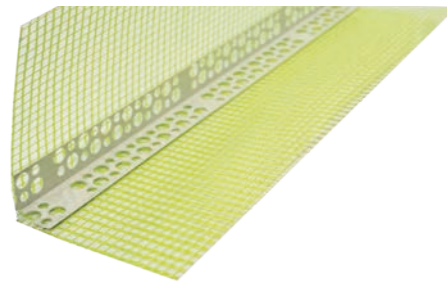

Narożnik PCV z siatką PLUS

2,5m 3m

50 sztuk w opakowaniu

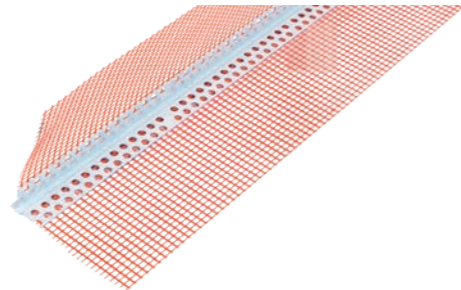

Narożnik PCV z kapinosem

2,5 m

25 sztuk w opakowaniu

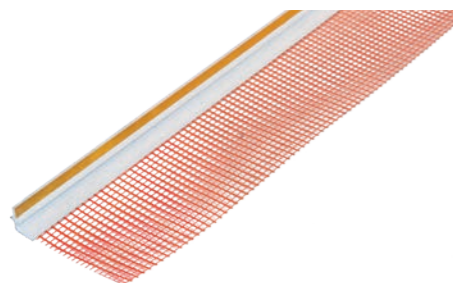

Listwa dylatacyjna przyokienna

3m

25 sztuk w opakowaniu



Listwa zamykająca PCV

2,5m 3m

25 sztuk w opakowaniu



Szczególną dbałość firmy Budmat o najwyższą jakość produktu potwierdza własne zaplecze magazynowe spełniające najwyższe standardy składowania towarów jako jedyni w Europie.

Magazyny Wysokiego Składowania w BUDMAT Profile to nowoczesne, estetyczne i profesjonalnie zaprojektowane oraz wyodrębnione powierzchnie magazynowe. Skonstruowane tak, by maksymalnie zabezpieczając składowany towar przed warunkami atmosferycznymi umożliwiając jednocześnie do niego łatwy i szybki dostęp.

NIE ZARAZ, NIE PÓŹNIEJ. WSZYSTKO OD RĘKI.

Nie musisz martwić o dostępność naszych produktów. Dzięki zautomatyzowanym systemom magazynowania oraz własnej flocie samochodów ciężarowych jesteśmy w stanie zapewnić stałą dostępność naszych produktów nawet w najdalszych zakątkach kraju.

OGÓLNE WARUNKI DOTYCZĄCE TRANSPORTOWANIA I PRZECHOWYWANIA KSZTAŁTOWNIKÓW OCYNKOWANYCH

- Sprawdź, czy specyfikacja dostawcy zgadza się rzeczywiście z dostarczonym towarem. Dostarczony towar należy dokładnie obejrzeć, a w przypadku stwierdzenia widocznych uszkodzeń lub braków należy je dokładnie opisać w protokole odbioru lub liście przewozowym i potwierdzić podpisem przewoźnika.
- Do rozładunku zaleca się stosowanie zawiesz pasowych lub wózków widłowych z odpowiednim rozstawem widet i zabezpieczonych przed uszkodzeniem powierzchni (zarysowania, wgniecenia, itp.)
- Zaleca się składowanie paczek jednowarstwowo. Odległość paczek od podłoża powinna wynosić min. 20 cm.
- Kształtowniki należy przechowywać pod dachem, w pomieszczeniach suchych i przewiewnych. W czasie przechowywania chronić przed nagłymi zmianami temperatur i wilgotności powietrza, które mogą spowodować kondensację pary wodnej (absorbują wilgotność z powietrza) zwłaszcza na powierzchniach blach wzajemnie stykających się, co może być przyczyną powstania białych plam korozyjnych na blachach. Kształtowników nie wolno przechowywać w pobliżu nawozów, kwasów, tęgów itp. oraz w innym agresywnym środowisku.
- W przypadku konieczności krótkotrwałego usytuowania profili na otwartej przestrzeni (na czas wykonywania robót montażowych), zapewnić pochylenie pakietów wzdłuż arkusza celem odprowadzenia wody. Ostonić pakiet przed odpadami atmosferycznymi zapewniając swobodną cyrkulację powietrza. Kontrolować stan zawilgocenia.
- W przypadku zamknięcia kręgów należy je bezwarunkowo oddzielić od siebie przekładkami.
- W przypadku odbiorów samochodowych przewoźnik winien zabezpieczyć materiał przed zmoknięciem i uszkodzeniem.
- Po zakończeniu prac montażowych powierzchnie kształtowników należy dokładnie oczyścić, aby nie pozostały żadne zanieczyszczenia (zwłaszcza metalowe) mogące spowodować uszkodzenia powłok cynkowych (zarysowania, rdzawe naloty, perforacja, itp..)
- Wystąpienie uszkodzeń powierzchni kształtowników w wyniku zawilgocenia oraz uszkodzeń mechanicznych spowoduje oddalenie ewentualnych reklamacji.



PRZYBLIŻONE ZUŻYCIE MATERIAŁÓW NA M²

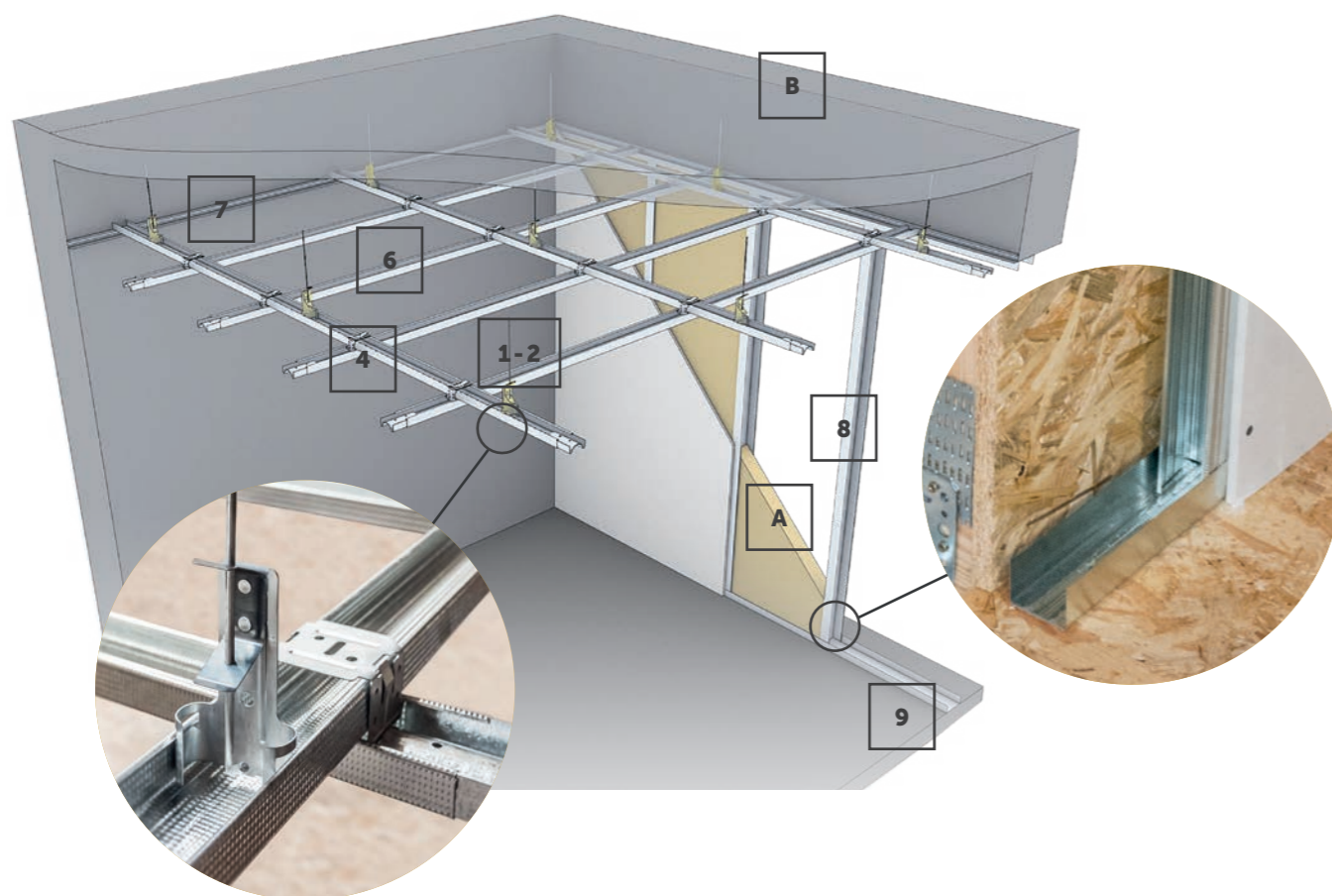

	A	B
1. Wieszak obrotowy	-	2,5
2. Pręt mocujący	-	2,5
3. Wieszak do poddaszy	-	-
4. Łącznik krzyżowy	-	2,5
5. Łącznik wzdłużny	-	0,6
6. Profil CD60	-	3,9
7. Profil UD30	-	0,6
8. Profil CW50/75/100	2,0	-
9. Profil UW50/75/100	0,8	-

A - ściana działowa
B - Sufit na konstrukcji dwupoziomowej krzyżowej

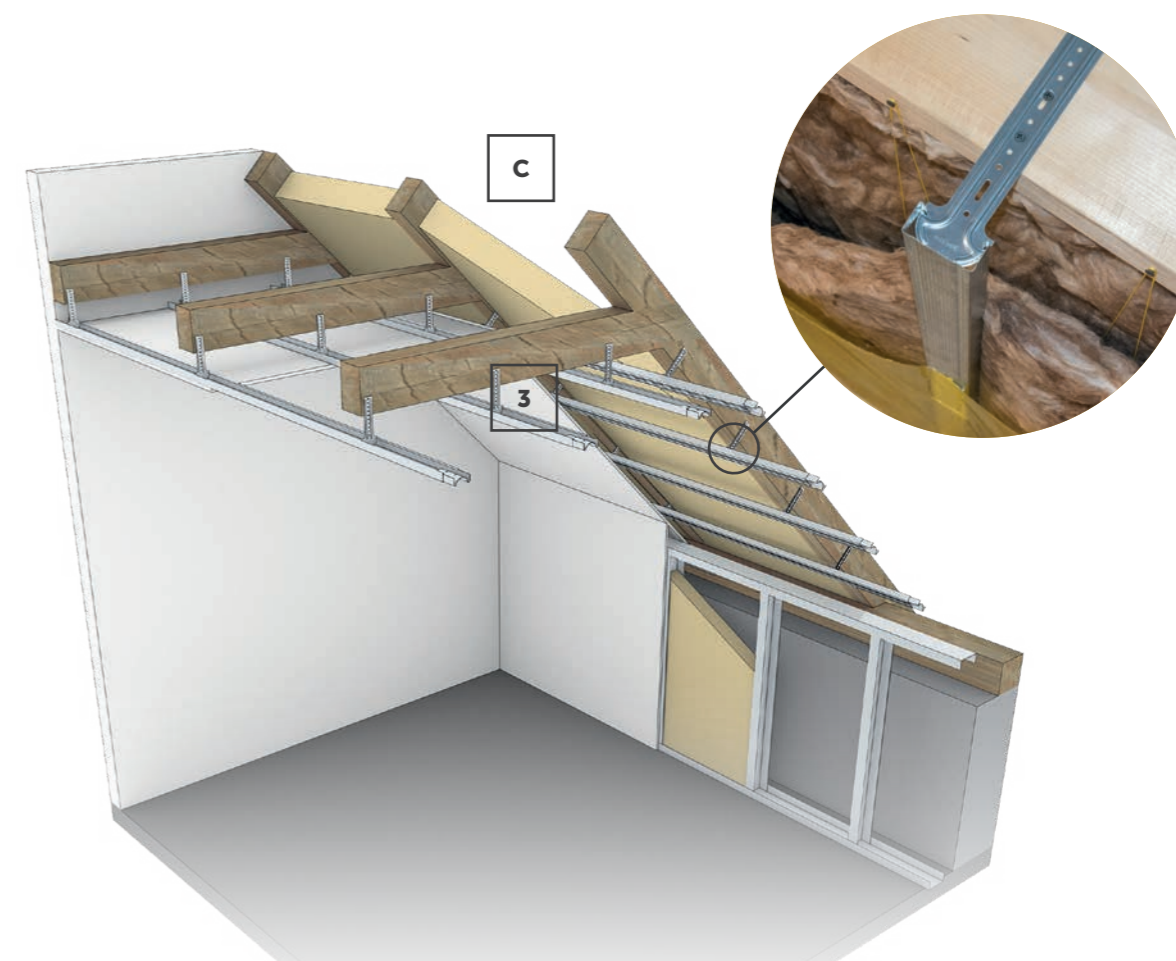

	C
1. Wieszak ES	-
2. Wieszak obrotowy	-
3. Wieszak do poddaszy	3,5
4. Łącznik krzyżowy	-
5. Łącznik wzdłużny	0,6
6. Profil CD60	2,6
7. Profil UD30	0,6

C - Zabudowa poddasza

BEZPIECZEŃSTWO PRZEDE WSZYSTKIM.

Śpij spokojnie. Nie moglibyśmy zagwarantować Ci najwyższej jakości bez zastosowania certyfikatów zgodności. Bezpieczne materiały zapobiegające uszkodzeniom i nowoczesny sposób etykietowania sprawiają, że nasz towar zawsze dociera do Ciebie na czas i bez wad.



Certyfikat zgodności

Wyposażone przy wsparciu UE



Dla jeszcze większego zabezpieczenia i ochrony oferowanych przez BUDMAT profili i systemu akcesoriów opracowano specjalny system pakowania. Odpowiednio dobrane i specjalnie zaprojektowane opakowania, czytelnie opisane etykiety znakujące poszczególne produkty pozwalają na ich profesjonalne magazynowanie.

Pewność i zaufanie do produktów Firmy BUDMAT® zapewnia również wykorzystanie własnego zaplecza transportowego i spedycyjnego. Firma posiada nowoczesny tabor pojazdów dostawczych i specjalistycznych, których wykorzystanie gwarantuje szybką dostawę towaru w każde wskazane miejsce. Wleńkość i zakres realizowanych zamówień mogą być nieograniczone, dzięki możliwości przyjmowania przez BUDMAT® dostaw również transportem kolejowym.



PROFILE I AKCESORIA GK



 DACHY MODUŁOWE

 BLACHODACHÓWKI

 PANELE DACHOWE

 ELEMENTY WYKOŃCZENIOWE

 SYSTEMY RYNNOWE

 PODSUFITKI DACHOWE

 PROFILE I AKCESORIA GK

 SYSTEMY OGRODZEŃ

 SYSTEMY ELEWACYJNE

 PROFILE KONSTRUKCYJNE