

CLASSEN®

KATALOG DRZWI



2021

Profil Hard Edge PF

Zaoblona krawędź skrzydła o promieniu 4mm, wykończona elastycznymi laminatami CPL, uzyskana dzięki nowoczesnej technologii uszlachetniania płyt - postformingu. Charakterystyczne cechy – odporność na ścieranie oraz bezpieczeństwo.



Classen Primo

Podstawowa grupa oklein drewnopodobnych, impregnowana, charakteryzująca się wymaganą odpornością na ścieranie.

Profil Hard Edge K

Szeroko stosowana i estetycznie wykonana krawędź o profilu przylgi K to standardowe wykończenie krawędzi skrzydła drzwiowego. Krawędź o profilu K jest stylowa i ponadczasowa.



Classen 3D Look

Okleiny z efektem porów synchronicznych. Pory zsynchronizowane z rysunkiem słoїв optycznie je uwypuklają. Powstaje efekt trójwymiarowy - 3D. Dekory te idealnie imitują naturalną okleinę jaką jest fornir.

Classen Hard Edge R

Estetycznie zaoblona krawędź o promieniu 5 mm. Praktyczne rozwiązanie gwarantuje większe bezpieczeństwo np. naszych dzieci, jak i łatwiejszą pielęgnację.



Classen Iridium

Laminat o wysokiej odporności na zarysowanie i ścieranie, sprasowany na gorąco z kilku warstw, nasączonych specjalnymi klejami, pokryty powierzchniowo trwałym lakierem overlay. Główne zalety to szczególna odporność na zadrapanie i ścieranie, promieniowanie UV, środki chemiczne oraz walory estetyczne uzyskane dzięki możliwości zastosowania struktury drewna.

Profil Hard Edge B

Estetycznie wykonana, ponadczasowa i praktyczna. Rozwiązanie to podnosi walory użytkowe produktu, gwarantując jakość i trwałość.



Classen CPL

Laminat o bardzo wysokiej odporności na zarysowanie i ścieranie, składający się z czterech sprasowanych na gorąco warstw, nasączonych specjalnymi klejami, pokryty powierzchniowo trwałym lakierem overlay. Główne zalety to szczególna odporność na zadrapanie i ścieranie, wysokie temperatury i promieniowanie UV, środki chemiczne.

Płyta HDF lakierowana

Produkt drewnopochodny, charakteryzujący się wysoką gęstością, pokryty jednostronnie specjalistycznym lakierem ekologicznym.



Classen HPL

Laminat dekoracyjny o grubości 0,8mm na bazie żywic termoutwardzalnych. Zbudowany z kilku warstw, składających się z melaminowych papierów dekoracyjnych oraz z jednego lub więcej impregnowanego żywicą papieru wzmacniającego. Charakteryzują się bardzo wysoką odpornością na działanie czynników chemicznych jak i mechaniczne uszkodzenia.

Classen LAK PU

Gładka powierzchnia HDF pokryta lakierem poliuretanowym. Standardowy kolor biały Lak stanowi odpowiednik RAL 9003. Jakość stosowana w kolorach z palety RAL.



Konstrukcja ramowa

Składa się z pojedynczych elementów wykonanych w całości z materiału drewnopochodnego MDF, okleinowanego dekoracją Classen, połączonych ze sobą za pomocą solidnych kołków montażowych.

Classen LAK UV, UV Pure

Gładka powierzchnia HDF pokryta lakierem ekologicznym utwardzanym promieniami UV. Standardowy kolor biały Lak stanowi odpowiednik RAL 9003.



Plaster miodu

Wysokospecjalistyczna faktura o strukturze i budowie zbliżonej do plastra miodu, służąca jako standardowe wypełnienie stabilizujące pomiędzy konstrukcją / ramiakiem skrzydła drzwiowego.

Płyta wiórowo - otworowa

Konstrukcja składająca się z drewnopochodnej płyty wiórowo - otworowej umieszczonej pomiędzy ramiakiem z drewna iglastego. Tak zbudowane skrzydło drzwiowe gwarantuje nam wysoką stabilność oraz podwyższoną dźwiękochłonność.



Płyta HLT - wiórowa, akustyczna

Konstrukcja składająca się z pełnej płyty wiórowej o podwyższonych parametrach akustycznych, umieszczonej pomiędzy ramiakiem z drewna iglastego i sklejką.

Płyta wiórowa

Konstrukcja składająca się z pełnej płyty wiórowej, umieszczonej pomiędzy ramiakiem z drewna iglastego i sklejką. Tak zbudowane skrzydło drzwiowe gwarantuje nam wysoką stabilność oraz bardzo dobrą dźwiękochłonność.

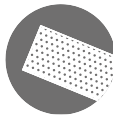

Izolacja akustyczna

Drzwi o zwiększonej izolacyjności akustycznej. Gwarantują pełny komfort i swobodę działania.

Antywłamaniowość

Drzwi wewnętrzne wejściowe spełniające wymagania klasy antywłamaniowej RC2, zapewniające większe bezpieczeństwo dla Twojego mieszkania.



Kolory z palety RAL

Możliwość wykończenia drzwi w kolorach z palety RAL za dopłatą. Tabela dopłat na **stronie 140**. Minimalna ilość zamówienia - 3 komplety (skrzydło + ościeżnica). Wszystkie kolekcje w RAL są wykończone w jakości lakieru poliuretanowego.

Drzwi przeciwpożarowe EI30, EI60

Drzwi przeciwpożarowe przeznaczone do stosowania, jako drzwi wewnętrzne wejściowe w budownictwie mieszkaniowym, użyteczności publicznej oraz zamieszkania zbiorowego. Grubość skrzydła drzwiowego 50 mm (dla EI 30) 60 mm (dla EI 60).



SPIS TREŚCI

DRZWI LAKIEROWANE	4
▪ Brenta NOWOŚĆ	6
▪ Venis	8
▪ Diamond	10
▪ Larix	12
▪ Linea	14
▪ Linea Premium	16
▪ Linea Premium Loft NOWOŚĆ	18
▪ Morano NOWY MODEL	20
▪ Grafen	22
▪ Salvano	24
▪ Classic	26
DRZWI RAMOWE	28
▪ Clif NOWOŚĆ	30
▪ Magnetic	32
▪ Greco	34
▪ Traffic	36
▪ Havana	38
▪ Lukka	40
▪ Tosca	42
▪ Ferro	44
▪ Kofano	46
▪ Antica	48
DRZWI PŁYTOWE OKLEINOWANE	50
▪ Saga	52
▪ Asteria NL	54
▪ Asteria	56
▪ Discovery	58
▪ Tetyda	60
▪ Natura HR	62
▪ Andromeda	64
▪ Demeter	66
▪ Arena	68
▪ Century	70
▪ Malaga	72
▪ Modena 4	74
▪ Natura	76
▪ Antiope	78
▪ Ksantos New	80
DRZWI TECHNICZNE	82
▪ Natura HK CPL / HB CPL	84
▪ Natura HK HPL / HB HPL	86
▪ Guard	88
▪ Bord	90
▪ Bord W3	92
▪ Przeciwpozarowe EI30 / EI60	94
▪ EI30 42 dB NOWOŚĆ	96
▪ Venom	98
▪ Venom Alu	100
▪ Drzwi akustyczne	102
DRZWI ZLICOWANE ZE ŚCIANĄ	104
▪ Compact	106
DRZWI PRZESUWNE	108
▪ System przesuwny dwuskrzydłowy	110
▪ System przesuwny jednoskrzydłowy	111
▪ Diva	112
▪ Sytem przesuwny Designe	114
DOSTAWKA - SKRZYDŁO BIERNE	116
▪ Dostawka	116
OŚCIEŻNICE DREWNOPOCHODNE	117
▪ Regulowana	118
▪ Regulowana 80	118
▪ Regulowana bezprzylgowa	119
▪ regulowana bezprzylgowa 80	119
▪ New Arcus	120
▪ Arcus	121
▪ Standard 2 pack	122
▪ Cmok	123
▪ Hybryda	124
OŚCIEŻNICE STALOWE	
▪ Regulowana stalowa	125
▪ Regulowana stalowa bezprzylgowa	126
▪ stała stalowa	127
▪ stała stalowa bezprzylgowa	127
OŚCIEŻNICE DEDYKOWANE	
▪ BORD stalowa narożna	128
▪ BORD stalowa stała	129
▪ BORD MDF	130
▪ BORD stalowa stała	131
▪ Guard stalowa stała	132
▪ Guard stalowa regulowana	132
▪ PPOŻ drewniana	133
▪ PPOŻ stalowa stała	133
▪ Stała MDF 42 dB NOWOŚĆ	134
▪ Stała bezprzylgowa MDF 42 dB NOWOŚĆ	134
INFORMACJE, WYMIARY, AKCESORIA	
▪ ABC drzwi - baza informacji	136
▪ Elementy dodatkowe	140
▪ Kolor RAL	140
▪ Korony i listwy nakładkowe	141
▪ Akcesoria	142
▪ Klamki	144
▪ Dekory CLassen	148
▪ Dekory CPL / HPL UNI	150
▪ Dekory CPL / HPL drewnopodobne	151

minimalizm i elegancja
NA PRZEŁAMANIE KOLORU



DRZWI LAKIEROWANE

Wyśmienite połączenie nowoczesnego wzornictwa i wysokiej jakości wykonania. Prawdziwa gratka dla perfekcjonistów. W naszych kolekcjach najczęściej pojawiają się w kolorze ponadczasowej bieli, która czyni je doskonałym środkiem do optycznego powiększenia wnętrza. Minimalizm zdobień nadaje im eleganckiego charakteru. Powierzchnia skrzydeł wykończonych lakierem jest idealnie gładka. W parze z estetyką idzie użyteczność. Drzwi są łatwe w czyszczeniu i pielęgnacji. Wyróżniają je także wysoka trwałość i odporność na uszkodzenia, dzięki czemu stają się dobrą inwestycją na lata.



KOCHASZ ZDECYDOWANE KOLORY? Czujesz, że wyrażają Twoją osobowość? Nie rezygnuj z nich! Drzwi lakierowane będą pięknie harmonizować z nawet najbardziej szaloną paletą barw, jednocześnie wprowadzając równowagę w wystroju wnętrza.

PREFERUJESZ PROSTOTĘ ORAZ MONOCHROMATYCZNE BARWY? Znajdziesz je w drzwiach lakierowanych o minimalistycznym designie. Dzięki nim podkreślisz elegancki i stonowany charakter Twojego mieszkania.





panele: Classen L3793

NOWOŚĆ

BRENTA

STANDARD WYKONANIA

- skrzydło drzwiowe lakierowane, przylgowe lub bezprzylgowe
- wykończenie: lakier UV Pure, powierzchnia gładka
- **konstrukcja skrzydła przylgowego:**
- profil krawędzi Hard Edge K:
- wypełnienie stabilizujące „plaster miodu”, ramiak z drewna iglastego
- dwa srebrne zawiasy czopowe wkręcane (skrzydła 100' oraz skrzydła wzmocnione niezależnie od wymiaru – 3 zawiasy)
- zamek na klucz, łazienkowy, pod wkładkę patentową, oszczędnościowy
- jednoskrzydłowe 60'- 100'
- dwuskrzydłowe 120'-200'
- drzwi przesuwne 1 i 2 skrzydłowe
- **konstrukcja skrzydła bezprzylgowego B:**
- konstrukcja Classen Hard/ramiak z drewna iglastego
- profil krawędzi Hard Edge B
- dwa gniazda pod zawiasy chowane 3D
- zamek magnetyczny: oszczędnościowy, na klucz, łazienkowy, pod wkładkę patentową
- jednoskrzydłowe 60'- 100'

OPCJE ZA DOPŁATĄ

WENTYLACJA

- podcięcie wentylacyjne: **20,00** / 24,60 zł
- podcięcie wentylacyjne 15mm (rekuperacja): **20,00** / 24,60 zł
- tuleje wentylacyjne (białe): **20,00** / 24,60 zł

KONSTRUKCJA

- trzeci zawias: **15,00** / 18,45 zł
- płyta wiórowo-otworowa (przylgowe i bezprzylgowe B): **85,00** / 104,55 zł
- skrzydło bezprzylgowe B: **50,00** / 61,50 zł
- skrzydło drzwiowe 100': **+ 20%**

DEDYKOWANE OŚCIEŻNICE

HARD EDGE K:

- ościeżnice drewnopochodne lakierowane UV

HARD EDGE B:

- ościeżnica regulowana bezprzylgowa lakierowana UV





m. 1



m. 2



m. 3



m. 4



m. 5



m. 6



m. 7



profil frezu

CENY netto / brutto zł

	LAK
modele 1-7	479,00 / 589,17

tabela dopłat do skrzydeł drzwiowych - kolor RAL^{*)} netto / brutto zł

grupa I	grupa II	grupa III	grupa IV
190,00 / 233,70	280,00 / 344,40	350,00 / 430,50	390,00 / 479,70

*) minimalna ilość zamówienia przy wykończeniach w kolorze RAL - 3 komplety (skrzydło + ościeznica)

Lakier



Biały UV Pure





Listwy nakładkowa: Classen LN2, podłoga: Classen Villa 4V Gloria 47207

VENIS

STANDARD WYKONANIA

- skrzydło drzwiowe lakierowane, przylgowe lub bezprzylgowe
- wykończenie: lakier UV Pure, powierzchnia gładka
- **konstrukcja skrzydła przylgowego:**
- profil krawędzi Hard Edge K:
- wypełnienie stabilizujące „plaster miodu”, ramiak z drewna iglastego
- dwa srebrne zawiasy czopowe wkręcane (skrzydła 100' oraz skrzydła wzmocnione niezależnie od wymiaru – 3 zawiasy)
- zamek na klucz, łazienkowy, pod wkładkę patentową, oszczędnościowy
- jednoskrzydłowe 60'- 100'
- dwuskrzydłowe 120'-200'
- drzwi przesuwne 1 i 2 skrzydłowe
- **konstrukcja skrzydła bezprzylgowego B:**
- konstrukcja Classen Hard/ramiak z drewna iglastego
- profil krawędzi Hard Edge B
- dwa gniazda pod zawiasy chowane 3D
- zamek magnetyczny: oszczędnościowy, na klucz, łazienkowy, pod wkładkę patentową
- jednoskrzydłowe 60'- 100'

OPCJE ZA DOPŁATĄ

WENTYLACJA

- podcięcie wentylacyjne: **20,00** / 24,60 zł
- podcięcie wentylacyjne 15mm (rekuperacja): **20,00** / 24,60 zł
- tuleje wentylacyjne (białe): **20,00** / 24,60 zł

KONSTRUKCJA

- trzeci zawias: **15,00** / 18,45 zł
- płyta wiórowo-otworowa (przylgowe i bezprzylgowe B): **85,00** / 104,55 zł
- skrzydło bezprzylgowe B: **50,00** / 61,50 zł
- skrzydło drzwiowe 100': **+ 20%**

DEDYKOWANE OŚCIEŻNICE

HARD EDGE K:

- ościeżnice drewnopochodne lakierowane UV

HARD EDGE B:

- ościeżnica regulowana bezprzylgowa lakierowana UV





m. 1



m. 2



m. 3



m. 4



profil frezu



ramka przyszybowa



szkło bezpieczne hartowane
mleczne z aplikacją

CENY netto / brutto zł

	LAK
modele 1, 3	490,00 / 602,70
modele 2	679,00 / 835,17
modele 4	729,00 / 896,67

tabela dopłat do skrzydeł drzwiowych - kolor RAL* netto / brutto zł

grupa I	grupa II	grupa III	grupa IV
190,00 / 233,70	280,00 / 344,40	350,00 / 430,50	390,00 / 479,70

*) minimalna ilość zamówienia przy wykończeniach w kolorze RAL - 3 komplety (skrzydło + ościeżnica)

Lakier



Biały UV Pure





DIAMOND

STANDARD WYKONANIA

- skrzydło drzwiowe lakierowane, przylgowe lub bezprzylgowe
- wykończenie: lakier biały PU, powierzchnia gładka
- aplikacja: szyba malowana, fazowana, w kolorach czarny lub szary
- **konstrukcja skrzydła przylgowego:**
 - profil krawędzi Hard Edge K
 - wypełnienie stabilizujące płytą komórkową, ramiak z drewna iglastego
 - trzy srebrne zawiasy czopowe wkręcane
 - zamek na klucz, łazienkowy, pod wkładkę patentową, oszczędnościowy
 - jednoskrzydłowe 60' - 100'
 - dwuskrzydłowe 120' - 200'
- drzwi przesuwne 1 i 2 skrzydłowe
- **konstrukcja skrzydła bezprzylgowego B:**
 - profil krawędzi Hard Edge B
 - dwa gniazda pod zawiasy chowane 3D
 - zamek magnetyczny oszczędnościowy, na klucz, łazienkowy, pod wkładkę patentową
 - jednoskrzydłowe 60' - 100'

OPCJE ZA DOPŁATĄ

WENTYLACJA

- podcięcie wentylacyjne: **20,00** / 24,60 zł
- podcięcie wentylacyjne 15mm (rekuperacja): **20,00** / 24,60 zł

KONSTRUKCJA

- skrzydło bezprzylgowe B: **50,00** / 61,50 zł
- skrzydło drzwiowe 100': + **20%**

DEDYKOWANE OŚCIEŻNICE

HARD EDGE K:

- ościeżnice drewnopochodne lakierowane PU

HARD EDGE B:

- ościeżnica regulowana bezprzylgowa lakierowana PU





m. 1



m. 2



m. 3



m. 4



m. 5



m. 6



Aplikacja - szyba malowana fazowana kolor czarny lub szary

CENY netto / brutto zł

	LAK
model 1-6	849,00 / 1044,27

Lakier



Biały PU



LARIX

STANDARD WYKONANIA

- skrzydło drzwiowe lakierowane, przylgowe lub bezprzylgowe
- wykończenie: lakier UV Pure, powierzchnia gładka
- konstrukcja skrzydła przylgowego:**
- profil krawędzi Hard Edge K:
- ramiak z drewna iglastego wypełniony płytą wiórowo-otworową.
- trzy srebrne zawiasy czopowe wkręcane
- zamek na klucz, łazienkowy, pod wkładkę patentową, oszczędnościowy
- jednoskrzydłowe 60'- 100'
- dwuskrzydłowe 120'-200'
- drzwi przesuwne 1 i 2 skrzydłowe
- konstrukcja skrzydła bezprzylgowego B:**
- profil krawędzi Hard Edge B
- dwa gniazda pod zawiasy chowane 3D
- zamek magnetyczny: oszczędnościowy, na klucz, łazienkowy, pod wkładkę patentową
- jednoskrzydłowe 60'- 100'

OPCJE ZA DOPŁATĄ

WENTYLACJA

- podcięcie wentylacyjne: **20,00** / 24,60 zł
- podcięcie wentylacyjne 15mm (rekuperacja): **20,00** / 24,60 zł
- tuleje wentylacyjne (białe): **20,00** / 24,60 zł

KONSTRUKCJA

- skrzydło bezprzylgowe B: **50,00** / 61,50 zł
- skrzydło drzwiowe 100': **+ 20%**

DEDYKOWANE OŚCIEŻNICE

HARD EDGE K:

- ościeżnice drewnopochodne lakierowane UV

HARD EDGE B:

- ościeżnica regulowana bezprzylgowa lakierowana UV



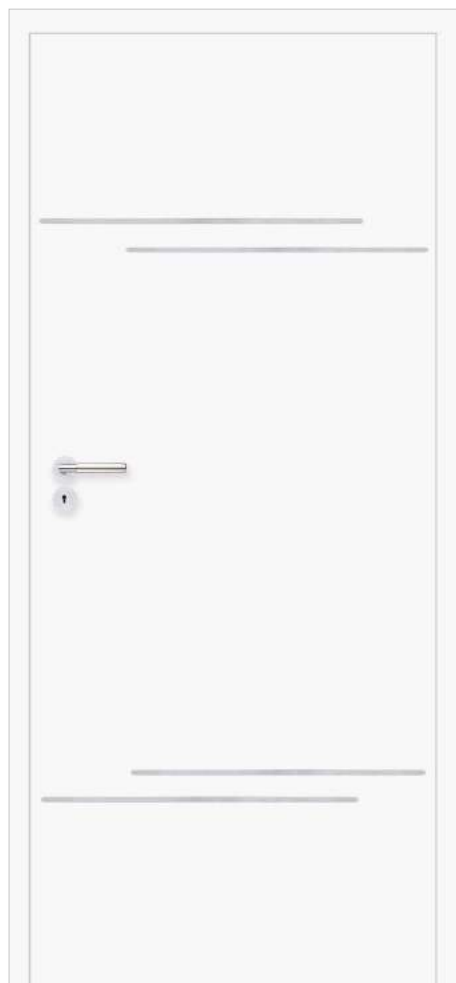

m. 1



m. 2

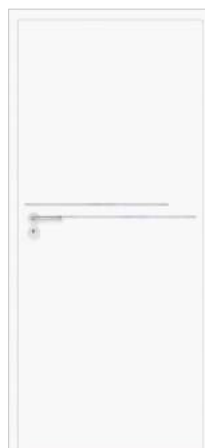

m. 3

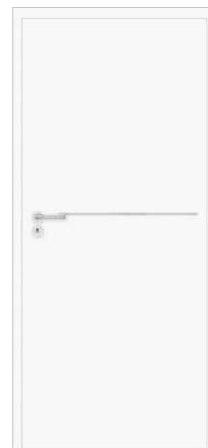

m. 4

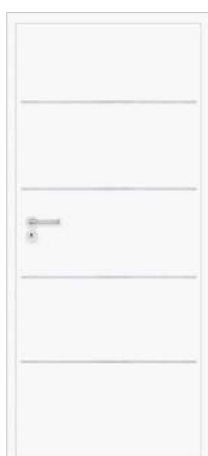

m. 5



m. 6



m. 7



profil aluminiowy *)

CENY netto / brutto zł

	LAK
model 1-7	699,00 / 859,77

tabela dopłat do skrzydeł drzwiowych - kolor RAL **) netto / brutto zł

grupa I	grupa II	grupa III	grupa IV
190,00 / 233,70	280,00 / 344,40	350,00 / 430,50	390,00 / 479,70

*) Profil aluminiowy o szerokości 8mm (w kolorze stali nierdzewnej / INOX) zlicowany z powierzchnią skrzydła drzwiowego

**) Minimalna ilość zamówienia przy wykończeniach w kolorze RAL - 3 komplety (skrzydło + ościeżnica)

Lakier



Biały UV Pure





LINEA

STANDARD WYKONANIA

- skrzydło drzwiowe lakierowane, przylgowe lub bezprzylgowe
- wykończenie: lakier UV, powierzchnia gładka
- szyba satynowana (wyjątkiem jest model 1.2 - szyba hartowana, mleczna, z poziomymi, transparentnymi paskami)
- ramka przyszybowa okleinowana dekokrem PR - biały
- konstrukcja skrzydła przylgowego:**
 - profil krawędzi Hard Edge K:
 - wypełnienie stabilizujące „plaster miodu”, ramiak z drewna iglastego
 - dwa srebrne zawiasy czopowe wkręcane (skrzydła 100' oraz skrzydła wzmocnione niezależnie od wymiaru – 3 zawiasy)
 - zamek na klucz, łazienkowy, pod wkładkę patentową, oszczędnościowy
 - jednoskrzydłowe 60'- 100'
 - dwuskrzydłowe 120'-200'
 - drzwi przesuwne 1 i 2 skrzydłowe
- konstrukcja skrzydła bezprzylgowego B:**
 - konstrukcja Classen Hard/ramiak z drewna iglastego
 - profil krawędzi Hard Edge B
 - dwa gniazda pod zawiasy chowane 3D

- zamek magnetyczny: oszczędnościowy, na klucz, łazienkowy, pod wkładkę patentową
- jednoskrzydłowe 60'- 100'

OPCJE ZA DOPŁATĄ

WENTYLACJA

- podcięcie wentylacyjne: **20,00** / 24,60 zł
- podcięcie wentylacyjne 15mm (rekuperacja): **20,00** / 24,60 zł
- tuleje wentylacyjne (białe): **20,00** / 24,60 zł

KONSTRUKCJA

- trzeci zawias: **15,00** / 18,45 zł
- płyta wiórowo-otworowa (przylgowe i bezprzylgowe B): **85,00** / 104,55 zł
- skrzydło bezprzylgowe B: **50,00** / 61,50 zł
- skrzydło drzwiowe 100': + **20%**

DEDYKOWANE OŚCIEŻNICE

HARD EDGE K:

- ościeżnice drewnopochodne lakierowane UV

HARD EDGE B:

- ościeżnica regulowana bezprzylgowa lakierowana UV





m. 1.1



m. 1.2



m. 1.3 (ze szprosem)



m. 1.4 (ze szprosem)



m. 1.5



m. 1.6 (ze szprosem)



m. 1.7 (ze szprosem)



m. 2.1 (gładkie)



m. 2.2



m. 2.3



m. 2.4

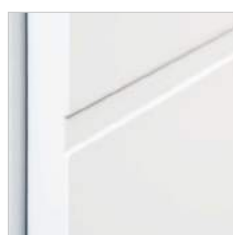

profil frezu



m. 2.5



m. 2.6



m. 2.11



m. 2.12



m. 2.13 (aplikacja WC)

CENY netto / brutto zł

	LAK
m 1.1, 2.2-2.13	479,00 / 589,17
model 1.2, 1.3	599,00 / 736,77
model 1.5, 1.6	579,00 / 712,17
model 1.4, 1.7	489,00 / 601,47
model 2.1	459,00 / 564,57

tabela dopłat do skrzydeł drzwiowych - kolor RAL^{*)} netto / brutto zł

grupa I	grupa II	grupa III	grupa IV
190,00 / 233,70	280,00 / 344,40	350,00 / 430,50	390,00 / 479,70



ramka przyszybowa



szkło satynowe

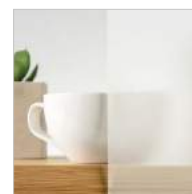

szkło bezpieczne hartowane mleczna dla m. 1.2 i 1.3

*) minimalna ilość zamówienia przy wykończeniach w kolorze RAL - 3 komplety (skrzydło + ościeżnica)

Lakier



Biały UV





LINEA PREMIUM

STANDARD WYKONANIA

- skrzydło drzwiowe lakierowane, przylgowe lub bezprzylgowe
- wykończenie: lakier UV Pure, powierzchnia gładka
- **konstrukcja skrzydła przylgowego:**
- profil krawędzi Hard Edge K:
- wypełnienie stabilizujące „plaster miodu”, ramiak z drewna iglastego
- dwa srebrne zawiasy czopowe wkręcane (skrzydła 100' oraz skrzydła wzmocnione niezależnie od wymiaru – 3 zawiasy)
- zamek na klucz, łazienkowy, pod wkładkę patentową, oszczędnościowy
- jednoskrzydłowe 60'- 100'
- dwuskrzydłowe 120'-200'
- drzwi przesuwne 1 i 2 skrzydłowe
- **konstrukcja skrzydła bezprzylgowego B:**
- konstrukcja Classen Hard/ramiak z drewna iglastego
- profil krawędzi Hard Edge B
- dwa gniazda pod zawiasy chowane 3D
- zamek magnetyczny: oszczędnościowy, na klucz, łazienkowy, pod wkładkę patentową
- jednoskrzydłowe 60'- 100'

OPCJE ZA DOPŁATĄ

WENTYLACJA

- podcięcie wentylacyjne: **20,00** / 24,60 zł
- podcięcie wentylacyjne 15mm (rekuperacja): **20,00** / 24,60 zł
- tuleje wentylacyjne (białe): **20,00** / 24,60 zł

KONSTRUKCJA

- trzeci zawias: **15,00** / 18,45 zł
- płyta wiórowo-otworowa (przylgowe i bezprzylgowe B): **85,00** / 104,55 zł
- skrzydło bezprzylgowe B: **50,00** / 61,50 zł
- skrzydło drzwiowe 100': **+ 20%**

DEDYKOWANE OŚCIEŻNICE

HARD EDGE K:

- ościeżnice drewnopochodne lakierowane UV

HARD EDGE B:

- ościeżnica regulowana bezprzylgowa lakierowana UV





m. 1



m. 2



m. 3



m. 4



m. 5



m. 10 gładkie



profil frezu

CENY netto / brutto zł

	LAK
model 1-5	479,00 / 589,17
model 10	459,00 / 564,57

tabela dopłat do skrzydeł drzwiowych - kolor RAL^{*)} netto / brutto zł

grupa I	grupa II	grupa III	grupa IV
190,00 / 233,70	280,00 / 344,40	350,00 / 430,50	390,00 / 479,70

*) minimalna ilość zamówienia przy wykończeniach w kolorze RAL - 3 komplety (skrzydło + ościeżnica)

Lakier



Biały UV Pure





NOWOŚĆ

LINEA PREMIUM LOFT

STANDARD WYKONANIA

- skrzydło drzwiowe lakierowane, przylgowe lub bezprzylgowe
- wykończenie: lakier poliuretanowy, powierzchnia gładka
- minimalne zamówienie 2 komplety
- konstrukcja skrzydła przylgowego:**
 - profil krawędzi Hard Edge K:
 - wypełnienie stabilizujące „plaster miodu”, ramiak z drewna iglastego
 - dwa srebrne zawiasy czopowe wkręcane (skrzydła 100' oraz skrzydła wzmocnione niezależnie od wymiaru – 3 zawiasy)
 - zamek na klucz, łazienkowy, pod wkładkę patentową, oszczędnościowy
 - jednoskrzydłowe 60'- 100'
 - dwuskrzydłowe 120'-200'
 - drzwi przesuwne 1 i 2 skrzydłowe
- konstrukcja skrzydła bezprzylgowego B:**
 - konstrukcja Classen Hard/ramiak z drewna iglastego
 - profil krawędzi Hard Edge B
 - dwa gniazda pod zawiasy chowane 3D
 - zamek magnetyczny: oszczędnościowy, na klucz, łazienkowy, pod wkładkę patentową
 - jednoskrzydłowe 60'- 100'

OPCJE ZA DOPŁATĄ

WENTYLACJA

- podcięcie wentylacyjne: **20,00** / 24,60 zł
- podcięcie wentylacyjne 15mm (rekuperacja): **20,00** / 24,60 zł
- tuleje wentylacyjne (grafit): **20,00** / 24,60 zł

KONSTRUKCJA

- trzeci zawias: **15,00** / 18,45 zł
- płyta wiórowo-otworowa (przylgowe i bezprzylgowe B): **85,00** / 104,55 zł
- skrzydło bezprzylgowe B: **50,00** / 61,50 zł
- skrzydło drzwiowe 100': + **20%**

DEDYKOWANE OŚCIEŻNICE

HARD EDGE K:

- ościeżnice drewnopochodne lakierowane + **25%**

HARD EDGE B:

- ościeżnica regulowana bezprzylgowa lakierowana + **25%**





m. 1



m. 2



m. 3



m. 4



m. 5

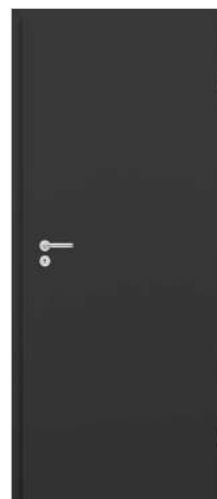

m. 10 (gładkie)



profil frezu

CENY netto / brutto zł

	LAK
model 1-5,10	789,00 / 970,47

UWAGA - minimalne zamówienie 2 komplety

Lakier czarny mat





panele : Classen Life Dąb Hamburg 35029

MORANO

STANDARD WYKONANIA

- skrzydło drzwiowe lakierowane -lakier UV, powierzchnia gładka
- ramiak z drewna iglastego wypełnienie stabilizujące „plaster miodu”
- **konstrukcja skrzydła przylgowego:**
- profil krawędzi Hard Edge K
- dwa srebrne zawiasy czopowe wkręcane
- zamek na klucz, łazienkowy, pod wkładkę patentową, oszczędnościowy
- szyba satynowana,
- ramka przyszybowa okleinowana dekokrem PR - biały za wyjątkiem modeli 2.7 - 2.10 - ramka lakierowana
- jednoskrzydłowe 60°-90°
- dwuskrzydłowe 120°-180°
- drzwi przesuwne 1 i 2 skrzydłowe
- **konstrukcja skrzydła bezprzylgowego B:**
- konstrukcja Classen Hard/ramiak z drewna iglastego
- profil krawędzi Hard Edge B
- dwa gniazda pod zawiasy chowane 3D
- zamek magnetyczny: oszczędnościowy, na klucz, łazienkowy, pod wkładkę patentową
- jednoskrzydłowe 60°- 90°

OPCJE ZA DOPŁATĄ

WENTYLACJA

- podcięcie wentylacyjne: **20,00** / 24,60 zł
- podcięcie wentylacyjne 15mm (rekuperacja): **20,00** / 24,60 zł
- tuleje wentylacyjne (białe) **20,00** / 24,60 zł

KONSTRUKCJA

- trzeci zawias: **15,00** / 18,45 zł
- skrzydło bezprzylgowe B: **50,00** / 61,50 zł

SZKLENIE

- szyba transparentna dla modeli: 1.4, 1.5, 2.3, 2.4: **50,00** / 61,50 zł

DEDYKOWANE OŚCIEŻNICE

HARD EDGE K:

- ościeżnice drewnopochodne i stalowe do drzwi przylgowych
- #### HARD EDGE B:
- ościeżnica regulowana bezprzylgowa



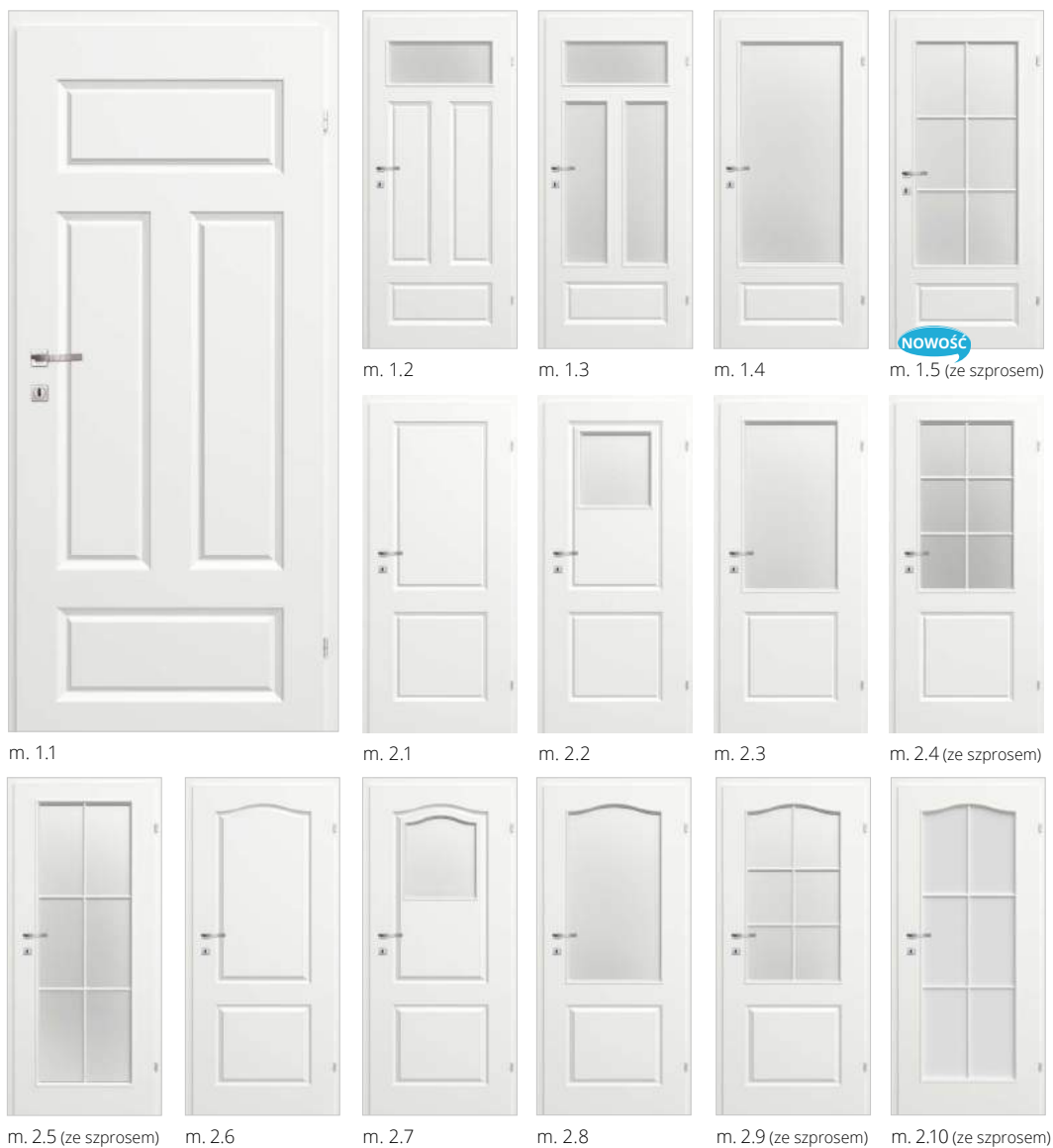

CENY netto / brutto zł

	LAK
model: 1.1, 2.1, 2.6	479,00 / 589,17
model: 1.2, 1.4, 2.2, 2.3, 2.7, 2.8	530,00 / 651,90
model: 1.3, 1.5, 2.4, 2.5, 2.9, 2.10	569,00 / 699,87

tabela dopłat do skrzydeł drzwiowych - kolor RAL⁹⁾ netto / brutto zł

grupa I	grupa II	grupa III	grupa IV
190,00 / 233,70	280,00 / 344,40	350,00 / 430,50	390,00 / 479,70

*) minimalna ilość zamówienia przy wykończeniach w kolorze RAL - 3 komplety (skrzydło + ościeżnica)

Lakier



Biały UV



profil ramki



szkło satynowe



szkło transparentne, opcjonalnie dla modelu 1.4, 1.5, 2.4, 2.5



profil ramki

UWAGA! Przy szerokości skrzydeł 60" należy zwrócić uwagę na szerokość sztyldu klamki. Możliwość montażu klamki z sztyldem o maksymalnej szerokości 50 mm.





GRAFEN

STANDARD WYKONANIA

- skrzydło drzwiowe lakierowane, przylgowe lub bezprzylgowe
- wykończenie: lakier UV Pure, powierzchnia gładka
- **konstrukcja skrzydła przylgowego:**
- profil krawędzi Hard Edge K:
- wypełnienie stabilizujące „plaster miodu”, ramiak z drewna iglastego
- dwa srebrne zawiasy czopowe wkręcane (skrzydła 100' oraz skrzydła wzmocnione niezależnie od wymiaru – 3 zawiasy)
- zamek na klucz, łazienkowy, pod wkładkę patentową, oszczędnościowy
- jednoskrzydłowe 60'- 100'
- dwuskrzydłowe 120'-200'
- drzwi przesuwne 1 i 2 skrzydłowe
- **konstrukcja skrzydła bezprzylgowego B:**
- konstrukcja Classen Hard/ramiak z drewna iglastego
- profil krawędzi Hard Edge B
- dwa gniazda pod zawiasy chowane 3D
- zamek magnetyczny: oszczędnościowy, na klucz, łazienkowy, pod wkładkę patentową
- jednoskrzydłowe 60'- 100'

OPCJE ZA DOPŁATĄ

WENTYLACJA

- podcięcie wentylacyjne: **20,00** / 24,60 zł
- podcięcie wentylacyjne 15mm (rekuperacja): **20,00** / 24,60 zł
- tuleje wentylacyjne (białe): **20,00** / 24,60 zł

KONSTRUKCJA

- trzeci zawias: **15,00** / 18,45 zł
- płyta wiórowo-otworowa (przylgowe i bezprzylgowe B): **85,00** / 104,55 zł
- skrzydło bezprzylgowe B: **50,00** / 61,50 zł
- skrzydło drzwiowe 100': **+ 20%**

DEDYKOWANE OŚCIEŻNICE

HARD EDGE K:

- ościeżnice drewnopochodne lakierowane UV

HARD EDGE B:

- ościeżnica regulowana bezprzylgowa lakierowana UV





m. 1



m. 2



m. 3



m. 4



profil frezu

CENY netto / brutto zł

	LAK
modele 1-4	500,00 / 615,00

tabela dopłat do skrzydeł drzwiowych - kolor RAL^{*)} netto / brutto zł

grupa I	grupa II	grupa III	grupa IV
190,00 / 233,70	280,00 / 344,40	350,00 / 430,50	390,00 / 479,70

*) minimalna ilość zamówienia przy wykończeniach w kolorze RAL - 3 komplety (skrzydło + ościeżnica)

Lakier



Biały UV Pure





SALVANO

STANDARD WYKONANIA

- skrzydło drzwiowe lakierowane
- ramiak z drewna iglastego, wypełniony płytą wiórowo - otworową
- konstrukcja skrzydła przylgowego:**
- profil krawędzi Hard Edge K:
- trzy srebrne zawiasy czopowe wkręcane
- zamek na klucz, łazienkowy, pod wkładkę patentową, oszczędnościowy
- szyba hartowana bezpieczna, mleczna
- jednoskrzydłowe 70'- 100'
- konstrukcja skrzydła bezprzylgowego B:**
- profil krawędzi Hard Edge B
- dwa gniazda pod zawiasy chowane 3D
- zamek magnetyczny: oszczędnościowy, na klucz, łazienkowy, pod wkładkę patentową
- jednoskrzydłowe 70'- 100'

OPCJE ZA DOPŁATĄ

WENTYLACJA

- podcięcie wentylacyjne: **20,00** / 24,60 zł

KONSTRUKCJA

- skrzydło bezprzylgowe B: **50,00** / 61,50 zł
- skrzydło drzwiowe 100': + **20%**

DEDYKOWANE OŚCIEŻNICE

HARD EDGE K:

- ościeżnice drewnopochodne lakierowane UV oraz stalowe do drzwi przlgowych

HARD EDGE B:

- ościeżnica regulowana bezprzylgowa lakierowana UV





m. 1



m. 2



m. 3



m. 4



m. 5



szkło bezpieczne hartowane
mleczne



podcięcie wentylacyjne dla wszystkich modeli

CENY netto / brutto zł

	LAK
model 1, 2, 4, 5	850,00 / 1045,50
modele 3	890,00 / 1094,70

Lakier



Biały UV Pure



kuchnia: Classen Arvada panele: Classen Adventure Dąb Hamilton 28590

CLASSIC

STANDARD WYKONANIA

- skrzydło drzwiowe lakierowane
- konstrukcja: wypełnienie stabilizujące „plaster miodu”, ramiak z płyty MDF
- profil krawędzi Hard Edge K
- wykończenie: HDF lakierowany UV
- dwa srebrne zawiasy czopowe wkręcane
- zamek na klucz, łazienkowy, pod wkładkę patentową
- szyba ornamentowa
- jednoskrzydłowe 60'-90'
- dwuskrzydłowe 120'-180'

OPCJE ZA DOPŁATĄ

WENTYLACJA

- tuleje wentylacyjne: **20,00** / 24,60 zł
- kratka wentylacyjna: **25,00** / 30,75 zł

KONSTRUKCJA

- trzeci zawias: **15,00** / 18,45 zł

DEDYKOWANE OŚCIEŻNICE

HARD EDGE K:

- ościeżnice drewnopochodne lakierowane UV oraz stalowe do drzwi przylgowych





pełne



1/3 szyby



2/3 szyby



3/3 szyby



szkło ornamentowane
przezroczysta kora



ramka przyszybowa

CENY netto / brutto zł

	LAK
pełne	299,00 / 367,77
1/3 szyby	369,00 / 453,87
2/3 szyby	399,00 / 490,77
3/3 szyby	429,00 / 527,67

Lakier HDF



Biały UV
ze strukturą



klasyka i trwałość
SZEROKI WYBÓR MODELI

DRZWI RAMOWE

Klasyka w najlepszym wydaniu. Doskonała propozycja dla tych, którzy zamiast ulegać sezonowym modom, wybierają ponadczasową elegancję. Ramowa konstrukcja zapewnia skrzydłom stabilność i zwiększoną odporność na uszkodzenia. Wewnątrz mocnego obramowania znajdują się rozmaite rodzaje wypełnienia, m.in. kasetony, przeszklenia, płyty HDF, a nawet lustra. Różnorodność dostępnych modeli zapewnia nie tylko prawdziwą ucztę dla oka, ale także komfort wyboru dla przyszłych użytkowników. Wyboru drzwi, które najtrafniej odpowiadają indywidualnym preferencjom i są precyzyjnie skrojone na miarę potrzeb nabywców.



CHCESZ OCIEPILIĆ WYSTRÓJ?
W tym celu świetnie sprawdzi się drewno. Nie tylko na podłodze, ale również na skrzydłach drzwiowych. Drewnopodobne okleiny z trójwymiarową strukturą spotęgają wrażenie przytulności.

WNĘTRZE BLISKIE NATURZE.
Żywe rośliny, plecione kosze i ekologiczne ozdoby tworzą wspaniały klimat. Dopełnią go drzwi ramowe o strukturze drewna, które bez trudu dopasujesz do kolorystyki swojego mieszkania.





NOWOŚĆ

CLIF

STANDARD WYKONANIA

- elementy ramowe z płyty MDF
- wykończenie: Classen Primo, Iridium, 3D Look, CPL
- szyba satynowana lub płycina HDF w kolorze skrzydła, gr. 4 mm
- profil krawędzi K
- 3 zawiasy srebrne wkręcane
- zamek na klucz, łazienkowy, pod wkładkę patentową, oszczędnościowy
- jednoskrzydłowe: 60'-100'
- dwuskrzydłowe: 120'-200'
- drzwi przesuwne 1 i 2 skrzydłowe

OPCJE ZA DOPŁATĄ

WENTYLACJA

- podcięcie wentylacyjne: **20,00** / 24,60 zł

KONSTRUKCJA

- skrzydło drzwiowe 100': + **20%**

DEDYKOWANE OŚCIEŻNICE

- ościeżnice drewnopochodne i stalowe do drzwi przylgowych





m. 1



m. 2



m. 3



m. 4



m. 5



m. 6



szkło satynowe

CENY netto / brutto zł

	PR, 3D	CPL, IR
modele 1-6	440,00 / 541,20	499,00 / 613,77

Primo



Szary mat

NOWOŚĆ

3D Look



Orzech kolumbia jasny

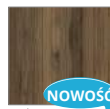

Dąb catania

NOWOŚĆ

Iridium

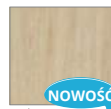

Dąb marone

NOWOŚĆ

CPL



Jesion norweski



MAGNETIC

STANDARD WYKONANIA

- elementy ramowe z płyty MDF
- wykończenie: Classen Primo, Iridium, 3D Look, CPL
- szyba satynowana lub płytina HDF w kolorze skrzydła, gr. 4 mm
- profil krawędzi K
- 3 zawiasy srebrne wkręcane
- zamek na klucz, łazienkowy, pod wkładkę patentową, oszczędnościowy
- jednoskrzydłowe: 60'-100'
- dwuskrzydłowe: 120'-200'
- drzwi przesuwne 1 i 2 skrzydłowe

OPCJE ZA DOPLATĄ

WENTYLACJA

- podcięcie wentylacyjne: **20,00** / 24,60 zł

KONSTRUKCJA

- skrzydło drzwiowe 100': + **20%**

DEDYKOWANE OŚCIEŻNICE

- ościeżnice drewnopochodne i stalowe do drzwi przylgowych





m. 1



m. 2



m. 3



m. 4



m. 5



szkło satynowe



m. 6



m. 7



m. 8

CENY netto / brutto zł

	PR, 3D	CPL, IR
modele 1-8	429,00 / 527,67	475,00 / 584,25

Primo



Szary mat

3D Look



Dąb nordycki



Dąb riviera



Jesion biały



Orzech kolumbia jasny

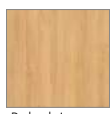

Dąb olejowany



Dąb palony



Dąb szary



Dąb antracyt

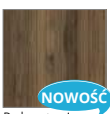

Dąb catania

Iridium



Jesion grafitowy



Biały mat



Dąb marone

CPL



Jesion norweski



Kuchnia: Classen Juliet / panele: panele: Classen Galaxy4V Dab Martossa D6095

GRECO

STANDARD WYKONANIA

- elementy ramowe z płyty MDF
- wykończenie: Classen Primo, Iridium, 3D Look, CPL
- szyba satynowana lub płytina HDF w kolorze skrzydła, gr. 4 mm
- profil krawędzi K
- 3 zawiasy srebrne wkręcane
- zamek na klucz, zamek pod wkładkę patentową, zamek łazienkowy, zamek oszczędnościowy
- jednoskrzydłowe: 60'-100'
- dwuskrzydłowe: 120'-200'
- drzwi przesuwne 1 i 2 skrzydłowe

OPCJE ZA DOPŁATĄ

WENTYLACJA

- podcięcie wentylacyjne: **20,00** / 24,60 zł

KONSTRUKCJA

- skrzydło drzwiowe 100': + **20%**

DEDYKOWANE OŚCIEŻNICE

- ościeżnice drewnopochodne i stalowe do drzwi przylgowych





m. 1



m. 2



m. 3



m. 4



m. 5



m. 6



m. 7



m. 8



m. 9



szkło satynowe

CENY netto / brutto zł

	PR, 3D	IR, CPL
modele 1-9	440,00 / 541,20	499,00 / 613,77

Primo



Szary mat

NOWOŚĆ

3D Look



Dąb nordycki



Dąb riviera



Jesion biały



Orzech kolumbia jasny



Dąb olejowany



Dąb palony



Dąb szary



Dąb antracyt

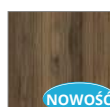

Dąb catania

NOWOŚĆ

Iridium



Jesion grafitowy



Biały mat

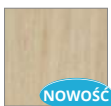

Dąb marone

NOWOŚĆ

CPL



Jesion norweski



TRAFFIC

STANDARD WYKONANIA

- elementy ramowe z płyty MDF
- wykończenie: Classen Iridium, 3D Look, CPL
- szyba satynowana lub pływina HDF w kolorze skrzydła, gr. 4 mm
- profil krawędzi K
- 3 zawiasy srebrne wkręcane
- zamek na klucz, łazienkowy, pod wkładkę patentową, oszczędnościowy
- jednoskrzydłowe: 60'-100'
- dwuskrzydłowe: 120'-200'
- drzwi przesuwne 1 i 2 skrzydłowe

OPCJE ZA DOPLATĄ

WENTYLACJA

- podcięcie wentylacyjne: **20,00** / 24,60 zł

KONSTRUKCJA

- skrzydło drzwiowe 100': + **20%**

DEDYKOWANE OŚCIEŻNICE

- ościeżnice drewnopochodne i stalowe do drzwi przylgowych





m. 1



m. 2



m. 3



m. 4



m. 5



szkło satynowe



m. 6



m. 7



m. 8

CENY netto / brutto zł

	PR, 3D	CPL, IR
modele 1-8	465,00 / 571,95	495,00 / 608,85

3D Look



Dąb nordycki



Dąb riviera



Orzech kolumbia jasny



Jesion biały



Dąb olejowany



Dąb palony



Dąb szary



Dąb sonoma



Dąb antracyt

Iridium



Jesion grafitowy



Biały mat

CPL



Jesion norweski



HAVANA

STANDARD WYKONANIA

- elementy ramowe z płyty MDF
- wykończenie: Classen Iridium, 3D Look, CPL
- szyba satynowana lub płytina HDF w kolorze skrzydła, gr. 4 mm
- profil krawędzi K
- 3 zawiasy srebrne wkręcane
- zamek na klucz, zamek pod wkładkę patentową, zamek łazienkowy, zamek oszczędnościowy
- jednoskrzydłowe: 60'-100'
- dwuskrzydłowe: 120'-200'
- drzwi przesuwne 1 i 2 skrzydłowe

OPCJE ZA DOPŁATĄ

WENTYLACJA

- podcięcie wentylacyjne: **20,00** / 24,60 zł

KONSTRUKCJA

- skrzydło drzwiowe 100': + **20%**

DEDYKOWANE OŚCIEŻNICE

- ościeżnice drewnopochodne i stalowe do drzwi przylgowych





m. 1



m. 2



m. 3



m. 4



m. 5



m. 6



m. 7

CENY netto / brutto zł

	PR, 3D	IR, CPL
modele 1-7	419,00 / 515,37	459,00 / 564,57



szkło satynowe

3D Look



Dąb nordycki



Dąb riviera



Orzech kolumbia jasny



Jesion biały



Dąb olejowany



Dąb palony



Dąb szary



Dąb sonoma



Dąb antracyt

Iridium



Jesion grafitowy



Biały mat

CPL



Jesion norweski



Kuchnia: Classen Flint / panele: Classen Adventure Dąb Hamilton 28590

LUKKA

STANDARD WYKONANIA

- elementy ramowe z płyty MDF
- wykończenie: Classen Iridium, 3D Look, CPL
- szyba satynowana lub płytka HDF w kolorze skrzydła, gr. 4 mm
- profil krawędzi K
- 3 zawiasy srebrne wkręcane
- zamek na klucz, zamek pod wkładkę patentową, zamek łazienkowy, zamek oszczędnościowy
- jednoskrzydłowe: 60'-100'
- dwuskrzydłowe: 120'-200'
- drzwi przesuwne 1 i 2 skrzydłowe

OPCJE ZA DOPŁATĄ

WENTYLACJA

- podcięcie wentylacyjne: **20,00** / 24,60 zł

KONSTRUKCJA

- skrzydło drzwiowe 100': + **20%**

DEDYKOWANE OŚCIEŻNICE

- ościeżnice drewnopochodne i stalowe do drzwi przylgowych





m. 1



m. 2



m. 3



m. 4



m. 5



szkło satynowe

CENY netto / brutto zł

	PR, 3D	IR, CPL
modele 1-5	399,00 / 490,77	449,00 / 552,27

3D Look



Dąb riviera

Jesion biały

Orzech kolumbia jasny

Dąb olejowany

Dąb palony

Dąb antracyt

Iridium



Jesion grafitowy

Biały mat

Dąb marone

NOWOŚĆ

CPL



Jesion norweski



panele: Classen Hossegor Oak 49770 XL

TOSCA

STANDARD WYKONANIA

- elementy ramowe z płyty MDF
- wykończenie: Classen Primo, Iridium, 3D Look, CPL
- szyba satynowana lub pływca HDF w kolorze skrzydła, gr. 4 mm
- profil krawędzi K
- 3 zawiasy srebrne wkręcane
- zamek na klucz, łazienkowy, pod wkładkę patentową, oszczędnościowy
- jednoskrzydłowe: 60'-100'
- dwuskrzydłowe: 120'-200'
- drzwi przesuwne 1 i 2 skrzydłowe

OPCJE ZA DOPŁATĄ

WENTYLACJA

- podcięcie wentylacyjne: **20,00 / 24,60 zł**

KONSTRUKCJA

- skrzydło drzwiowe 100': **+ 20%**

DEDYKOWANE OŚCIEŻNICE

- ościeżnice drewnopochodne i stalowe do drzwi przylgowych





m. 1



m. 2



m. 3



m. 4



m. 5



szkło satynowe



m. 6



m. 7



m. 8

CENY netto / brutto zł

	3D	IR, CPL
m. 1-4, 6-8	439,00 / 539,97	469,00 / 576,87
modele 5	459,00 / 564,57	519,00 / 638,37

3D Look



Dąb nordycki



Dąb riviera



Orzech kolumbia jasny



Jesion biały



Dąb olejowany



Dąb palony



Dąb szary



Dąb sonoma



Dąb antracyt

Iridium



Jesion grafitowy



Biały mat



Dąb marone

NOWOŚĆ

CPL



Jesion norweski



FERRO

STANDARD WYKONANIA

- elementy ramowe: ramiak z drewna iglastego, wypełnienie płytą wiórową
- wykończenie: Classen Iridium, CPL
- szyba mleczna hartowana lub płyta o grubości 17mm
- model 3 lustro jednostronne, zewnętrzne lub wewnętrzne
- **konstrukcja skrzydła przylgowego:**
 - profil krawędzi K
 - 3 zawiasy srebrne wkręcane
 - zamek na klucz, łazienkowy, pod wkładkę patentową, oszczędnościowy
 - jednoskrzydłowe: 60'-100'
- drzwi przesuwne 1 skrzydłowe
- **konstrukcja skrzydła bezprzylgowego B:**
 - profil krawędzi Hard Edge B
 - dwa gniazda pod zawiasy chowane 3D
 - zamek magnetyczny: oszczędnościowy, na klucz, łazienkowy, pod wkładkę patentową
 - jednoskrzydłowe: 60'-100'

OPCJE ZA DOPŁATĄ

WENTYLACJA

- podcięcie wentylacyjne: **20,00** / 24,60 zł
- tuleje wentylacyjne - PVC z nadrukiem drewnopodobnym CPL: **38,00** / 46,74 zł

KONSTRUKCJA

- skrzydło bezprzylgowe B: **50,00** / 61,50 zł
- skrzydło drzwiowe 100': + **20%**

DEDYKOWANE OŚCIEŻNICE

HARD EDGE K:

- ościeżnice drewnopochodne i stalowe do drzwi przylgowych

HARD EDGE B:

- ościeżnica regulowana bezprzylgowa





m.1



m.2



m.3 lustro jedno stronne



m.4

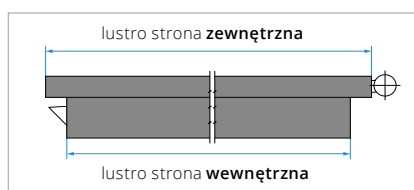

przekrój skrzydła



szkło bezpieczne hartowane,
mleczne



lustro

CENY netto / brutto zł

	IR, CPL
model: 1, 2, 4	599,00 / 736,77
model: 3	689,00 / 847,47

Iridium



Jesion grafitowy

CPL



Orzech włoski



Akacja



Akacja jasna



Jesion norweski



Dąb grigio



Dąb kendal



KOFANO

STANDARD WYKONANIA

- elementy ramowe z płyty MDF
- wykończenie: Classen Iridium, 3D Look, CPL
- szyba satynowana gr. 4 mm (modele 1.2, 1.4 - szyba mleczna, hartowana) lub kaseton wypukły
- profil krawędzi K
- 3 zawiasy srebrne wkręcane
- zamek na klucz, łazienkowy, pod wkładkę patentową, oszczędnościowy
- jednoskrzydłowe: 60'-100'
- dwuskrzydłowe: 120'-200'
- drzwi przesuwne 1 i 2 skrzydłowe

OPCJE ZA DOPŁATĄ

WENTYLACJA

- podcięcie wentylacyjne: **20,00** / 24,60 zł

KONSTRUKCJA

- skrzydło drzwiowe 100': **+ 20%**

DEDYKOWANE OŚCIEŻNICE

HARD EDGE K:

- ościeżnice drewnopochodne i stalowe do drzwi przylgowych





CENY netto / brutto zł

	3D	IR, CPL
model: 1.1-1.13	529,00 / 650,67	549,00 / 675,27

3D Look



Dąb nordycki



Dąb riviera



Jesion biały



Orzech kolumbia jasny



Dąb olejowany



Dąb palony



Dąb antracyt

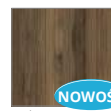

Dąb catania

NOWOŚĆ

Iridium

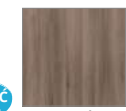

Jesion grafitowy



Biały mat

CPL



Jesion norweski



ANTICA

STANDARD WYKONANIA

- elementy ramowe z płyty MDF
- wykończenie: Classen Iridium, 3D Look, CPL
- szyba satynowana gr. 4 mm lub kaseton wypukły
- profil krawędzi K
- 3 zawiasy srebrne wkręcane
- zamek na klucz, łazienkowy, pod wkładkę patentową, oszczędnościowy
- jednoskrzydłowe: 60'-90'
- dwuskrzydłowe: 120'-200'
- drzwi przesuwne 1 i 2 skrzydłowe

OPCJE ZA DOPŁATĄ

WENTYLACJA

- podcięcie wentylacyjne: **20,00** / 24,60 zł

KONSTRUKCJA

- skrzydło drzwiowe 100': + **20%**

DEDYKOWANE OŚCIEŻNICE

HARD EDGE K:

- ościeżnice drewnopochodne i stalowe do drzwi przylgowych





m. 1



m. 2



m. 3



kształt kasetonu



szkło satynowe

CENY netto / brutto zł

	3D	IR / CPL
m. 1-3	530,00 / 651,90	599,00 / 736,77

3D Look



Dąb nordycki



Jesion biały



Dąb olejowany



Dąb palony



Dąb antracyt



Dąb szary

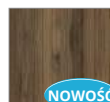

Dąb catania

NOWOŚĆ

Iridium



Jesion grafitowy

CPL



Jesion norweski

wszechstronne zastosowanie
SZEROKI WYBÓR DEKORÓW



DRZWI PŁYTOWE OKLEINOWANE

Uniwersalne i dzięki temu gwarantujące wszechstronne zastosowanie. Sprawdzą się w każdym pomieszczeniu – od kuchni, przez salon, po łazienkę. Z ich pomocą można stworzyć spójny wystrój całego mieszkania czy domu. Pokrywające skrzydła okleiny są wytrzymałe i odporne na zarysowania. Ich zaletą jest też różnorodność wzorów, które wpisują się w aktualne trendy i odzwierciedlają fakturę drewna. Wśród nich można znaleźć nie tylko klasyczne beże i brązy, ale także odcienie bieli, szarości, antracytu. Ta bogata paleta dekorów pozwala z łatwością dopasować je do każdego stylu aranżacji.



SKANDYNAWSKIE WNĘTRZE Z NUTĄ BOHO.

Ciekawe połączenie dla tych, którzy szukają sposobu na przełamanie prostoty stylu skandynawskiego. Warto dopełnić aranżację drzwiami w białej okleinie, odwzorowującej fakturę drewna.

KLASYKA TAK, NUDA NIE.
Szukasz drzwi ponadczasowych, a jednocześnie wyróżniających się? Postaw na skrzydła wykończone okleiną. Do wyboru masz wiele różnych kolorów. Na pewno znajdziesz taki, który stworzy spójną kompozycję z pozostałymi elementami wystroju.





SAGA

STANDARD WYKONANIA

- skrzydło drzwiowe okleinowane
- ramiak z drewna iglastego wypełniony płytą wiórowo-otworową
- **konstrukcja skrzydła przylgowego:**
 - profil krawędzi Hard Edge K
 - trzy srebrne zawiasy czopowe wkręcane
 - wykończenie: Classen CPL
 - aplikacja: profil aluminiowy o szer. 8 mm, zlicowany z powierzchnią skrzydła
 - zamek na klucz, łazienkowy, pod wkładkę patentową, oszczędnościowy
 - jednoskrzydłowe: 60'-100'
 - dwuskrzydłowe 120'-200'
 - drzwi przesuwne 1 i 2 skrzydłowe
- **konstrukcja skrzydła bezprzylgowego B:**
 - profil krawędzi Hard Edge B
 - dwa gniazda pod zawiasy chowane 3D
 - zamek magnetyczny: oszczędnościowy, na klucz, łazienkowy, pod wkładkę patentową
 - jednoskrzydłowe 60'-100'

OPCJE ZA DOPŁATĄ

WENTYLACJA

- podcięcie wentylacyjne: **20,00** / 24,60 zł
- podcięcie wentylacyjne 15mm (rekuperacja): **20,00** / 24,60 zł
- tuleje wentylacyjne - PVC **20,00** / 24,60 zł

KONSTRUKCJA

- skrzydło drzwiowe 100': + **20%**
- skrzydło bezprzylgowe B: **50,00** / 61,50 zł

DEDYKOWANE OŚCIEŻNICE

HARD EDGE K:

- ościeżnice drewnopochodne i stalowe do drzwi przylgowych

HARD EDGE B:

- ościeżnica regulowana bezprzylgowa



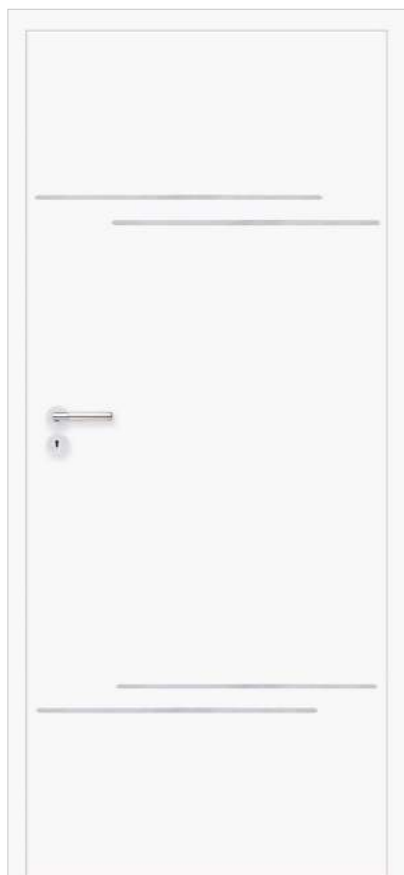

m. 1 / 1a / 1b



m. 2 / 2a / 2b



m. 3 / 3a / 3b



m. 4 / 4a / 4b



m. 5 / 5a / 5b



m. 6 / 6a / 6b



m. 7 / 7a / 7b



profil aluminiowy 8mm *)



przyłga w kolorze białym
modele 1 - 7



przyłga w kolorze aluminium
modele 1a - 7a



przyłga w kolorze sklejki
modele 1b - 7b

CENY netto / brutto zł

	Biały CPL
model 1-7, 1a-7a, 1b-7b	489,00 / 601,47

*) Profil aluminiowy o szerokości 8mm (w kolorze stali nierdzewnej / INOX) zlicowany z powierzchnią skrzydła drzwiowego

CPL



Biały RAL 9003



Biały struktura pozioma



ASTERIA NL

STANDARD WYKONANIA

- skrzydło drzwiowe okleinowane
- konstrukcja: wypełnienie stabilizujące - płyta komórkowa, ramiak z drewna iglastego
- wykończenie: Classen Iridium, Classen CPL
- **konstrukcja skrzydła przylgowego:**
 - profil krawędzi: z (Hard Edge K)
 - trzy srebrne zawiasy czopowe wkręcane
 - zamek na klucz, łazienkowy, pod wkładkę patentową, oszczędnościowy
 - szyba malowana, nieprzeźroczysta, grafit
 - jednoskrzydłowe 70'-100'
 - dwuskrzydłowe 140'-200'
 - drzwi przesuwne 1 i 2 skrzydłowe
- **konstrukcja skrzydła bezprzylgowego B:**
 - profil krawędzi Asteria NL B (Hard Edge B)
 - dwa gniazda pod zawiasy chowane 3D
 - zamek magnetyczny: oszczędnościowy, na klucz, łazienkowy, pod wkładkę patentową
 - jednoskrzydłowe: 70'-100'

OPCJE ZA DOPLATĄ

WENTYLACJA

- podcięcie wentylacyjne: **20,00** / 24,60 zł
- podcięcie wentylacyjne 15mm (rekuperacja): **20,00** / 24,60 zł
- tuleje wentylacyjne UNI: **20,00** / 24,60 zł
- tuleje wentylacyjne - PVC z nadrukiem drewnopodobnym IR, CPL: **38,00** / 46,74 zł
- tuleje wentylacyjne stal - chrom, satyna: **90,00** / 110,70 zł

KONSTRUKCJA

- skrzydło drzwiowe 100': + **20%**
- skrzydło bezprzylgowe (NL_B): **50,00** / 61,50 zł

DEDYKOWANE OŚCIEŻNICE

HARD EDGE K:

- ościeżnice drewnopochodne i stalowe do drzwi przylgowych

HARD EDGE B:

- ościeżnica regulowana bezprzylgowa





m. 1



m. 2



m. 3



m. 4



m. 5

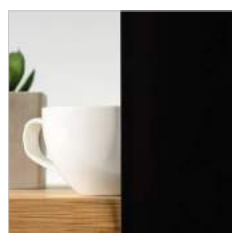

szkło malowane grafit, zlicowane z powierzchnią szyby



m. 6



m. 7



m. 8



m. 9

CENY netto / brutto zł

	CPL, IR
model: 1-3, 8	589,00 / 724,47
model: 4, 9	799,00 / 982,77
model: 5, 7	649,00 / 798,27
model: 6	559,00 / 687,57

Iridium



Jesion grafitowy Jesion śnieżny

CPL



Orzech włoski Akacja Akacja jasna Jesion norweski Dąb grigio Dąb kendal Biły RAL 9003 **NOWOŚĆ** Szary RAL 7047 Grafit RAL 7024



ASTERIA

STANDARD WYKONANIA

- skrzydło drzwiowe okleinowane
- **konstrukcja skrzydła przylgowego:**
 - trzy srebrne zawiasy czopowe wkręcane
 - wykończenie: Classen Iridium, Classen CPL
 - zamek na klucz, łazienkowy, pod wkładkę patentową, oszczędnościowy
 - szyba hartowana, bezpieczna, grafitowa, transparentna z aplikacją
 - jednoskrzydłowe 70'-100'
 - dwuskrzydłowe 140'-200'
- drzwi przesuwne 1 i 2 skrzydłowe
- **konstrukcja skrzydła bezprzylgowego B:**
 - ramiak z drewna iglastego wypełniony płytą wiórową pełną HLT
 - profil krawędzi Hard Edge B
 - dwa gniazda pod zawiasy chowane 3D
 - zamek magnetyczny: oszczędnościowy, na klucz, łazienkowy, pod wkładkę patentową
 - jednoskrzydłowe 70'-90'

OPCJE ZA DOPŁATĄ

WENTYLACJA

- podcięcie wentylacyjne: **20,00** / 24,60 zł
- podcięcie wentylacyjne 15mm (rekuperacja): **20,00** / 24,60 zł
- tuleje wentylacyjne stal - chrom, satyna: **90,00** / 110,70 zł

SZKLENIE

- szyba bezpieczna, grafit-satyna z aplikacją raster*):
 - model 6 – **70,00** / 86,10 zł
 - model 7, 9 – **50,00** / 61,50 zł
 - model 8 – **90,00** / 110,70 zł

KONSTRUKCJA

- skrzydło drzwiowe 100': + **20%**
- skrzydło bezprzylgowe B: **50,00** / 61,50 zł

DEDYKOWANE OŚCIEŻNICE

HARD EDGE K:

- ościeżnice drewnopochodne i stalowe do drzwi przylgowych

HARD EDGE B:

- ościeżnica regulowana bezprzylgowa





m.6



m.7



m.8



m.9



szkło hartowane grafitowe transparentne (raster)



DOPŁATA*) - grafitowe satyna z aplikacją (raster)



szyba zlicowana z powierzchnią skrzydła

CENY netto / brutto zł

	CPL, IR
model 6	799,00 / 982,77
modele 7	689,00 / 847,47
modele 8	899,00 / 1105,77
modele 9	689,00 / 847,47

*) Uwaga! Szyby w opcji za dopłatą - dłuższy termin realizacji

**) konstrukcja drzwi Hard Edge PF dla dekorów CPL, więcej na str. 136

Iridium



Jesion grafitowy

CPL**)



Orzech włoski



Akacja



Akacja jasna



Jesion norweski



Dąb grigio



Dąb kendal



Biały RAL 9003



Biały struktura pozioma

NOWOŚĆ

NOWOŚĆ



DISCOVERY

STANDARD WYKONANIA

- skrzydło drzwiowe okleinowane
- **konstrukcja skrzydła przylgowego:**
- Profil krawędzi **Hard Edge R** dla dekorów Iridium, ramiak z drewna iglastego, wypełnienie płytą wiórowo-otworową (modele 4-11), konstrukcja Classen Hard (modele 1-3)
- Profil krawędzi **Hard Edge PF** dla dekorów CPL, ramiak z płyty MDF wzmocniony sklejką, wypełnienie płytą wiórowo-otworową (modele 4-11), konstrukcja Classen Hard (modele 1-3)
- trzy srebrne zawiasy czopowe wkręcane
- wykończenie: Classen Iridium, Classen CPL
- aplikacja: profil aluminiowy o szer. 8 mm, zlicowany z powierzchnią skrzydła
- zamek na klucz, łazienkowy, pod wkładkę patentową, oszczędnościowy
- szyba hartowana, bezpieczna, grafitowa, transparentna z aplikacją
- jednoskrzydłowe 60'-100'
- dwuskrzydłowe 120'-200'
- drzwi przesuwne 1 i 2 skrzydłowe

konstrukcja skrzydła bezprzylgowego B:

- profil krawędzi Hard Edge B
- dwa gniazda pod zawiasy chowane 3D
- zamek magnetyczny: oszczędnościowy, na klucz, łazienkowy, pod wkładkę patentową
- jednoskrzydłowe 70'-90'

OPCJE ZA DOPŁATĄ

WENTYLACJA

- podcięcie wentylacyjne: **20,00** / 24,60 zł
- podcięcie wentylacyjne 15mm (rekuperacja): **20,00** / 24,60 zł
- tuleje wentylacyjne - PVC z nadrukiem drewnopodobnym IR, CPL: **38,00** / 46,74 zł

KONSTRUKCJA

- skrzydło drzwiowe 100': + **20%**

DEDYKOWANE OŚCIEŻNICE

HARD EDGE K:

- ościeżnice drewnopodobne i stalowe do drzwi przylgowych
- #### HARD EDGE B:
- ościeżnica regulowana bezprzylgowa





m. 1

m. 2

m. 3

m. 4



m. 5



m. 6



m. 10



m. 11



profil aluminiowy *)



ramka przyszybowa

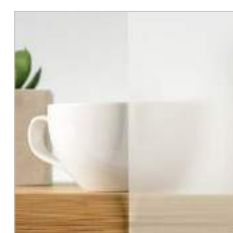

szkło bezpieczne hartowane mleczne

CENY netto / brutto zł

	przylgowe CPL, IR	bezprzylgowe CPL, IR
model 1-3,10-11	549,00 / 675,27	599,00 / 736,77
modele 4-6	489,00 / 601,47	539,00 / 662,97

*) profil aluminiowy o szerokości 8mm (w kolorze stali nierdzewnej / INOX) zlicowany z powierzchnią skrzydła drzwiowego
 **) konstrukcja drzwi Hard Edge PF dla dekorów CPL, więcej na str. 136

Iridium



Jesion grafitowy



Jesion śnieżny



Jesion brązowy

CPL**)



Orzech włoski



Akacja



Akacja jasna



Jesion norweski



Dąb grigio



Dąb kendal



Biały RAL 9003



Biały struktura pozioma

NOWOŚĆ

NOWOŚĆ



kuchnia: Classen Clio Milk panele: Classen VISIOGRANDE Infinity Arktis 44482

TETYDA

STANDARD WYKONANIA

- skrzydło drzwiowe okleinowane
- **konstrukcja skrzydła przylgowego:**
- Profil krawędzi **Hard Edge R** dla dekorów 3D Look, Iridium, konstrukcja Classen Hard / ramiak z drewna iglastego
- Profil krawędzi **Hard Edge PF** dla dekorów CPL, konstrukcja Classen Hard / ramiak z płyty MDF wzmocniony sklejką
- dwa srebrne zawiasy czopowe wkręcane (3 dla rozmiaru 100')
- wykończenie: Classen Iridium, Classen CPL, Classen 3D Look
- aplikacja: profil aluminiowy o szer. 6 mm
- zamek na klucz, łazienkowy, pod wkładkę patentową, oszczędnościowy
- szyba hartowana, bezpieczna Estriado, satyna brąz, satyna grafit
- jednoskrzydłowe: 60'-100'
- dwuskrzydłowe 120'-200'
- drzwi przesuwne 1 i 2 skrzydłowe
- **konstrukcja skrzydła bezprzylgowego B:**
- konstrukcja Classen Hard / ramiak z drewna iglastego
- wykończenie: Classen Iridium, Classen CPL
- profil krawędzi Hard Edge B

- dwa gniazda pod zawiasy chowane 3D
- zamek magnetyczny: oszczędnościowy, na klucz, łazienkowy, pod wkładkę patentową
- jednoskrzydłowe 70'-90'

OPCJE ZA DOPŁATĄ

WENTYLACJA

- podcięcie wentylacyjne: **20,00** / 24,60 zł
- podcięcie wentylacyjne 15mm (rekuperacja): **20,00** / 24,60 zł
- tuleje wentylacyjne - PVC z nadrukiem drewnopodobnym: **38,00** / 46,74 zł
- tuleje wentylacyjne 3D: **20,00** / 24,60 zł

KONSTRUKCJA

- skrzydło drzwiowe 100': + **20%**
- trzeci zawias: **15,00** / 18,45 zł
- wzmocnienie płytą wiórowo-otworową**): **85,00** / 104,55 zł

DEDYKOWANE OŚCIEŻNICE

HARD EDGE K:

- ościeżnice drewnopochodne i stalowe do drzwi przylgowych
- **HARD EDGE B:**
- ościeżnica regulowana bezprzylgowa





m. 1



m. 2



m. 3



m. 4



m. 5



profil aluminiowy



profil ramki przyszybowej



szkło estrido



szkło satynowe grafit



szkło satynowe brąz

CENY netto / brutto zł

	przylgowe 3D	przylgowe CPL, IR	beprzylgowe CPL, IR
model 1	449,00 / 552,27	469,00 / 576,87	519,00 / 638,37
modele 2-4	419,00 / 515,37	439,00 / 539,97	489,00 / 601,47
model 5	379,00 / 466,17	399,00 / 490,77	449,00 / 552,27

*) nie występuje w modelach bezprzylgowych (Hard Edge B)

**) brak wzmocnienia Hard

***) konstrukcja drzwi Hard Edge PF dla dekorów CPL, więcej na str. 136

3D Look



Dąb Sonoma *)



Dąb Riviera



Orzech kolumbia jasny*)



Jesion biały *)



Dąb olejowany*)



Dąb palony *)



Dąb szary

Iridium



Jesion grafitowy



Jesion Śnieżny



Wenge *)

CPL***)



Jesion brązowy



Dąb marone*)



Jesion norweski



Akacja



Dąb grigio



Dąb kendal



Orzech włoski



Akacja jasna



Biały RAL 9003



Biały struktura pozioma



NATURA HR

STANDARD WYKONANIA

- skrzydło drzwiowe okleinowane
- Profil krawędzi **Hard Edge R** dla dekorów 3D Look, Iridium, konstrukcja Classen Hard / ramiak z drewna iglastego
- Profil krawędzi **Hard Edge PF** dla dekorów CPL, ramiak z płyty MDF wzmocniony sklejką, konstrukcja Classen Hard
- wykończenie: Classen: Primo, Iridium, 3D Look, CPL
- dwa srebrne zawiasy czopowe wkręcane (skrzydła 100' oraz skrzydła wzmocnione niezależnie od wymiaru – 3 zawiasy)
- zamek na klucz, łazienkowy, pod wkładkę patentową, oszczędnościowy
- szyba hartowana, bezpieczna, „mleczna”
- jednoskrzydłowe 60'-120'
- dwuskrzydłowe 120'-200'
- drzwi przesuwne 1 i 2 skrzydłowe (maksymalna szerokość skrzydła 100')

OPCJE ZA DOPLATĄ

WENTYLACJA

- podcięcie wentylacyjne: **20,00** / 24,60 zł
- podcięcie wentylacyjne 15mm (rekuperacja): **20,00** / 24,60 zł
- tuleje wentylacyjne: **20,00** / 24,60 zł
- tuleje wentylacyjne - PVC z nadrukiem drewnopodobnym IR, CPL: **38,00** / 46,74 zł

SZKLENIE

- bulaj 35ml dla modelu 1: **280,00** / 344,40 zł
- szklenie za dopłatą: szczegóły w cenniku
- szyba transparentna: **50,00** / 61,50 zł

KONSTRUKCJA

- trzeci zawias: **15,00** / 18,45 zł
- płyta wiórowo-otworowa**): **85,00** / 104,55 zł
- płyta wiórowa pełna***): **110,00** / 135,00 zł
- skrzydło drzwiowe 100': + **20%**
- skrzydło drzwiowe 110': + **30%**
- skrzydło drzwiowe 120': + **35%**

DEDYKOWANE OŚCIEŻNICE

- ościeżnice drewnopochodne i stalowe do drzwi przylgowych





m. 1



m. 2



m. 3



m. 4



m.1 z bulajem i tulejami⁹⁾



profil ramki przyszybowej



szkło bezpieczne, hartowane mleczne

CENY netto / brutto zł

	PR, 3D	CPL, IR
model 1	189,00 / 232,47	295,00 / 362,85
model 2	249,00 / 306,27	349,00 / 429,27
model 3	279,00 / 343,17	379,00 / 466,17
model 4	339,00 / 416,97	409,00 / 503,07

*) skrzydło z bulajem nie jest dostępne w wersji przesuwnej, więcej na str. 138

**) brak wzmocnienia Hard, maksymalna szerokość skrzydła 110"

***) brak wzmocnienia Hard, maksymalna szerokość skrzydła 100"

****) konstrukcja drzwi Hard Edge PF dla dekorów CPL, więcej na str. 136

Primo



Akacja St

Buk

Dąb natural

Orzech

3D Look



Dąb Sonoma

Dąb Riviera

Jesion biały

Orzech kolumbia jasy

Dąb olejowany

Dąb palony

Iridium



Dąb szary

Dąb catania

Jesion grafitowy

Jesion Snieżny

Wenge

Jesion brązowy

Dąb marone

CPL ****)



Jesion norweski

Akacja



Dąb grigio

Dąb kendal

Orzech włoski

Akacja jasna

Biały RAL 9003

Biały struktura pozioma



ANDROMEDA

STANDARD WYKONANIA

- skrzydło drzwiowe okleinowane
- **konstrukcja skrzydła bezprzylgowego B:**
- ramiak z drewna iglastego wypełniony płytą wiórowo-otworową
- profil krawędzi Hard Edge R
- wykończenie: Classen Iridium, Classen CPL
- trzy srebrne zawiasy czopowe wkręcane
- zamek na klucz, łazienkowy, pod wkładkę patentową, oszczędnościowy
- szyba hartowana, bezpieczna, mleczna
- jednoskrzydłowe 70'-100'
- **konstrukcja skrzydła bezprzylgowego B:**
- zamek magnetyczny: oszczędnościowy, na klucz, łazienkowy, pod wkładkę patentową
- jednoskrzydłowe 70'-100'
- profil krawędzi Hard Edge B
- dwa gniazda pod zawiasy chowane 3D

OPCJE ZA DOPŁATĄ

WENTYLACJA

- podcięcie wentylacyjne: **20,00** / 24,60 zł

KONSTRUKCJA

- skrzydło drzwiowe 100': + **20%**
- skrzydło bezprzylgowe B: **50,00** / 61,50 zł

SZKLENIE

- szyba bezpieczna, grafit-satyna
- model - 1,2,4,5: **120,00** / 147,60 zł
- model 3 - **210,00** / 258,30 zł

DEDYKOWANE OŚCIEŻNICE

HARD EDGE K:

- ościeżnice drewnopochodne i stalowe do drzwi przylgowych

HARD EDGE B:

- ościeżnica regulowana bezprzylgowa





m. 1



m. 2



m. 3



m. 4



m. 5



podcięcie wentylacyjne*)



szkło bezpieczne,
hartowane mleczne



DOPŁATA
szkło satynowe grafit

CENY netto / brutto zł

	CPL, IR
modele 1,2,4,5	629,00 / 773,67
modele 3	659,00 / 810,57

*) podcięcie wentylacyjne dostępne dla modeli 1-5

**) nie występuje w modelach bezprzylgowych (Hard Edge B)

Iridium



Jesion grafitowy



Wenge



Dąb marone*1)

CPL



Orzech włoski



Akacja



Akacja jasna



Jesion norweski



Dąb grigio



Dąb kendal



Biały RAL 9003



Biały struktura pozioma



kuchnia: Classen Salem panele: Classen Forest SONO Opal Wood 41071

DEMETER

STANDARD WYKONANIA

- skrzydło drzwiowe okleinowane
- Profil krawędzi **Hard Edge R** dla dekorów Primo, 3D Look, Iridium, konstrukcja Classen Hard /ramiak z drewna iglastego
- Profil krawędzi **Hard Edge PF** dla dekorów CPL, konstrukcja Classen Hard / ramiak z płyty MDF wzmocniony sklejką
- wykończenie: Classen Primo, Classen 3D Look, Classen Iridium, Classen CPL
- dwa srebrne zawiasy czopowe wkręcane (skrzydła 100' oraz skrzydła wzmocnione niezależnie od wymiaru – 3 zawiasy)
- zamek na klucz, łazienkowy, pod wkładkę patentową, oszczędnościowy
- szyba hartowana, bezpieczna, „mleczna”
- jednoskrzydłowe 60'-100' (modele 1 i 4), 70'-100' (modele 2, 3, 5)
- dwuskrzydłowe 140'-200'
- drzwi przesuwne 1 i 2 skrzydłowe

OPCJE ZA DOPŁATĄ

WENTYLACJA

- podcięcie wentylacyjne: **20,00** / 24,60 zł
- podcięcie wentylacyjne 15mm (rekuperacja): **20,00** / 24,60 zł
- tuleje wentylacyjne PR, 3D: **20,00** / 24,60 zł
- tuleje wentylacyjne - PVC z nadrukiem drewnopodobnym IR, CPL: **38,00** / 46,74 zł

KONSTRUKCJA

- skrzydło drzwiowe 100': + **20%**
- trzeci zawias: **15,00** / 18,45 zł
- wzmocnienie płytą wiórowo-otworową^{*)}: **85,00** / 104,55 zł

DEDYKOWANE OŚCIEŻNICE

- ościeżnice drewnopochodne i stalowe do drzwi przylgowych





m. 1



m. 2



m. 3



m. 4



m. 5



profil ramki przyszybowej



szkło bezpieczne, hartowane mleczne

CENY netto / brutto zł

	PR, 3D	CPL, IR
model: 1, 4	319,00 / 392,37	349,00 / 429,27
model: 2, 3, 5	339,00 / 416,97	369,00 / 453,87

*) brak wzmocnienia hard

**) konstrukcja drzwi Hard Edge PF dla dekorów CPL, więcej na str. 136

Primo



Akacja St

Dąb natural

Orzech

Szary mat

NOWOŚĆ

3D Look



Dąb Sonoma

Dąb Riviera

Jesion biały

Orzech kolumbia jasny

Dąb olejowany

Dąb palony

Iridium



Dąb szary

Dąb catania

NOWOŚĆ

Jesion grafitowy

Jesion Śnieżny

Jesion brązowy

Wenge

Dąb marone

NOWOŚĆ

CPL**)



Jesion norweski

Akacja



Dąb grigio

Dąb kendal

Orzech włoski

Akacja jasna



ARENA

STANDARD WYKONANIA

- skrzydło drzwiowe okleinowane
- ramiak z drewna iglastego, wypełnienie płyta wiórowa, Classen Hard dla modelu 4
- profil krawędzi Hard Edge R
- wykończenie: Classen 3D Look, Classen CPL
- trzy srebrne zawiasy czopowe wkręcane
- zamek na klucz, łazienkowy, pod wkładkę patentową, oszczędnościowy
- szyba satynowana
- jednoskrzydłowe 60'-100'
- dwuskrzydłowe 140'-200'
- drzwi przesuwne 1 i 2 skrzydłowe

OPCJE ZA DOPŁATĄ

WENTYLACJA

- podcięcie wentylacyjne: **20,00** / 24,60 zł
- podcięcie wentylacyjne 15mm (rekuperacja): **20,00** / 24,60 zł
- tuleje wentylacyjne PR, 3D: **20,00** / 24,60 zł
- tuleje wentylacyjne - PVC z nadrukiem drewnopodobnym IR, CPL: **38,00** / 46,74 zł

SZKLENIE

- szyba satynowana, brąz lub gafit:
 - model 2, 7 – **60,00** / 73,80 zł
 - model 4 – **95,00** / 116, 85 zł
 - model 5 – **35,00** / 43,05 zł

KONSTRUKCJA

- skrzydło drzwiowe 100': + **20%**

DEDYKOWANE OŚCIEŻNICE

- ościeżnice drewnopochodne i stalowe do drzwi przylgowych





m. 1



m. 2



m. 3



m. 4



m. 5



m. 6



m. 7



profil ramki przyszybowej



szkło satynowe



DOPŁATA
szkło satynowe grafit



DOPŁATA
szkło satynowe brąz

CENY netto / brutto zł

	3D / CPL
model: 1, 3, 6	549,00 / 675,27
model: 2, 4, 5, 7	579,00 / 712,17

3D Look



Dąb Riviera



Jesion biały



Dąb olejowany



Dąb palony



Dąb szary

Iridium



Dąb marone

CPL



Orzech włoski



Jesion norweski



CENTURY

STANDARD WYKONANIA

- skrzydło drzwiowe okleinowane
- konstrukcja: wypełnienie stabilizujące „plaster miodu”, ramiak z płyty MDF
- profil krawędzi Hard Edge R
- wykończenie: Classen Primo, Classen 3D Look, Classen Iridium, Classen CPL
- dwa srebrne zawiasy czopowe wkręcane (skrzydła 100' oraz skrzydła wzmocnione niezależnie od wymiaru – 3 zawiasy)
- zamek na klucz, łazienkowy, pod wkładkę patentową, oszczędnościowy
- szyba satynowana
- jednoskrzydłowe 60'-100'
- dwuskrzydłowe 120'-200'
- drzwi przesuwne 1 i 2 skrzydłowe

OPCJE ZA DOPŁATĄ

WENTYLACJA

- podcięcie wentylacyjne: **20,00** / 24,60 zł
- podcięcie wentylacyjne 15mm (rekuperacja): **20,00** / 24,60 zł
- tuleje wentylacyjne PR, 3D: **20,00** / 24,60 zł
- tuleje wentylacyjne - PVC z nadrukiem drewnopodobnym IR, CPL: **38,00** / 46,74 zł

SZKLENIE

- szyba satynowana, brąz lub gafit:
 - model 2-4 – **25,00** / 30,75 zł
 - model 6,7 – **35,00** / 43,05 zł

KONSTRUKCJA

- skrzydło drzwiowe 100': + **20%**

DEDYKOWANE OŚCIEŻNICE

- ościeżnice drewnopochodne i stalowe do drzwi przylgowych





m. 1



m. 2



m. 3



m. 4



m. 5



m. 6



m. 7



profil ramki przyszybowej



szkło satynowe

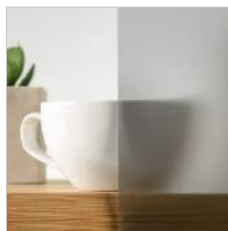

DOPEŁATA
szkło satynowe grafit



DOPEŁATA
szkło satynowe brąz

CENY netto / brutto zł

	PR, 3D	CPL, IR
model 1	169,00 / 207,87	245,00 / 301,35
modele 2, 4, 5	269,00 / 330,87	329,00 / 404,67
modele 3, 6, 7	309,00 / 380,07	369,00 / 453,87

Primo



3D Look



Iridium



CPL





kuchnia: Classen Flint panele: Classen Galaxy4V Dab Martossa D6095

MALAGA

STANDARD WYKONANIA

- skrzydło drzwiowe okleinowane
- konstrukcja: wypełnienie stabilizujące „plaster miodu”, ramiak z płyty MDF
- profil krawędzi Hard Edge K
- wykończenie: Classen Primo, Classen Iridium, Classen 3D Look
- dwa srebrne zawiasy czopowe wkręcane (skrzydła 100' oraz skrzydła wzmocnione niezależnie od wymiaru – 3 zawiasy)
- zamek na klucz, łazienkowy, pod wkładkę patentową, oszczędnościowy
- szyba „mleczna”, hartowana, bezpieczna
- jednoskrzydłowe 60'-100'
- dwuskrzydłowe 120'-200'
- drzwi przesuwne 1 i 2 skrzydłowe

OPCJE ZA DOPŁATĄ

WENTYLACJA

- kratka wentylacyjna: **25,00** / 30,75 zł
- tuleje wentylacyjne PR, 3D: **20,00** / 24,60 zł
- tuleje wentylacyjne - PVC z nadrukiem drewnopodobnym IR: **38,00** / 46,74 zł

KONSTRUKCJA

- skrzydło drzwiowe 100': + **20%**
- trzeci zawias: **15,00** / 18,45 zł
- wzmocnienie płytą wiórowo-otworową : **85,00** / 104,55 zł

DEDYKOWANE OŚCIEŻNICE

- ościeżnice drewnopochodne i stalowe do drzwi przylgowych





pełne



1/4 szyby



2/4 szyby



3/4 szyby



4/4 szyby



profil ramki przyszybowej



szkło bezpieczne hartowane mleczne

CENY netto / brutto zł

	PR, 3D	CPL, IR
1/4, 2/4, 3/4 szyby, pełne	319,00 / 392,37	389,00 / 478,47
4/4 szyby	329,00 / 404,67	399,00 / 490,77

Primo



Akacja St

Buk

Dąb natural

Orzech

Biały

Dąb polski

3D Look



Dąb Riviera

Orzech kolumbia jasny

Jesion biały

Dąb olejowany

Iridium



Dąb palony

Dąb szary

Dąb antracyt

Dąb catania



Jesion grafitowy

Jesion Śnieżny

Jesion brązowy

Wenge

Dąb marone



kuchnia: Classen Flint panele; Classen Galaxy4V Dab Martossa D6095

MODENA 4

STANDARD WYKONANIA

- skrzydło drzwiowe okleinowane
- konstrukcja: wypełnienie stabilizujące „plaster miodu” ramiak z płyty MDF
- profil krawędzi Hard Edge K
- wykończenie: Classen Primo, Classen Iridium, Classen 3D Look
- dwa srebrne zawiasy czopowe wkręcane (skrzydła 100' oraz skrzydła wzmocnione niezależnie od wymiaru – 3 zawiasy)
- zamek na klucz, łazienkowy, pod wkładkę patentową, oszczędnościowy
- szyba hartowana, bezpieczna, „mleczna”
- jednoskrzydłowe 60'-100'
- dwuskrzydłowe 120'-200'
- drzwi przesuwne 1 i 2 skrzydłowe

OPCJE ZA DOPŁATĄ

WENTYLACJA

- kratka wentylacyjna: **25,00** / 30,75 zł
- tuleje wentylacyjne PR, 3D: **20,00** / 24,60 zł
- tuleje wentylacyjne - PVC z nadrukiem drewnopodobnym IR: **38,00** / 46,74 zł

KONSTRUKCJA

- skrzydło drzwiowe 100': + **20%**
- trzeci zawias: **15,00** / 18,45 zł
- wzmocnienie płytą wiórowo-otworową : **85,00** / 104,55 zł

DEDYKOWANE OŚCIEŻNICE

- ościeżnice drewnopochodne i stalowe do drzwi przylgowych





pełne



1/4 szyby



3/4 szyby



4/4 szyby



profil ramki przyszybowej

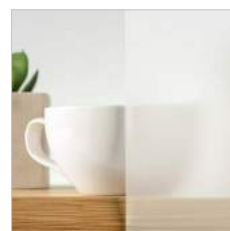

szkło bezpieczne hartowane mleczne

CENY netto / brutto zł

	PR, 3D	IR
pełne, 1/4 szyby	279,00 / 343,17	319,00 / 392,37
3/4, 4/4 szyby	299,00 / 367,77	339,00 / 416,97

Primo



Akacja St

Buk

Dąb natural

Orzech

Biały

Dąb polski

3D Look



Dąb Riviera

Orzech kolumbia jasny

Jesion biały



Dąb olejowany

Dąb palony

Dąb szary

Dąb catania

Iridium



Jesion grafitowy

Jesion Snieżny

Jesion brązowy

Wenge

Dąb marone



panele: Classen Loft cerama Lahti 43523

NATURA

STANDARD WYKONANIA

- skrzydło drzwiowe okleinowane
- konstrukcja: wypełnienie stabilizujące „plaster miodu”, ramiak z płyty MDF
- profil krawędzi Hard Edge K
- wykończenie: Classen Primo, Classen Iridium, Classen 3D Look
- dwa srebrne zawiasy czopowe wkręcane (skrzydła 100' oraz skrzydła wzmocnione niezależnie od wymiaru – 3 zawiasy)
- zamek na klucz, łazienkowy, pod wkładkę patentową, oszczędnościowy
- szyba ornamentowa, przezroczysta, kora
- listwa pozioma gładka
- jednoskrzydłowe 60'-100'
- dwuskrzydłowe 120'-200'
- drzwi przesuwne 1 i 2 skrzydłowe

OPCJE ZA DOPŁATĄ

WENTYLACJA

- kratka wentylacyjna: **25,00** / 30,75 zł
- tuleje wentylacyjne PR, 3D: **20,00** / 24,60 zł
- tuleje wentylacyjne - PVC z nadrukiem drewnopodobnym IR, CPL: **38,00** / 46,74 zł

KONSTRUKCJA

- skrzydło drzwiowe 100': + **20%**
- trzeci zawias: **15,00** / 18,45 zł
- wzmocnienie płytą wiórowo-otworową : **85,00** / 104,55 zł

DEDYKOWANE OŚCIEŻNICE

- ościeżnice drewnopochodne i stalowe do drzwi przylgowych





pełne



1/3 szyby



2/3 szyby



3/3 szyby



profil ramki przyszybowej



szkło ornamentowane
przezroczysta kora

CENY netto / brutto zł

	PR, 3D	IR
pełne	165,00 / 202,95	235,00 / 289,05
1/3 szyby	225,00 / 276,75	285,00 / 350,55
2/3 szyby	265,00 / 325,95	335,00 / 412,05
3/3 szyby	305,00 / 375,15	350,00 / 430,50

*) dekor dostępny tylko dla modelu pełne

Primo



3D Look



Iridium





panele: Classen Forest Dąb Salerno 43523

ANTIOPE

STANDARD WYKONANIA

- skrzydło drzwiowe okleinowane
- konstrukcja: wypełnienie stabilizujące „plaster miodu”, ramiak z płyty MDF
- profil krawędzi Hard Edge R
- wykończenie: Classen Primo, Classen 3D Look
- dwa srebrne zawiasy czopowe wkręcane (skrzydła 100' oraz skrzydła wzmocnione niezależnie od wymiaru – 3 zawiasy)
- zamek na klucz, łazienkowy, pod wkładkę patentową, zamek oszczędnościowy
- szyba hartowana, bezpieczna, „mleczna”
- jednoskrzydłowe 60'-100'
- dwuskrzydłowe 120'-200'
- drzwi przesuwne 1 i 2 skrzydłowe

OPCJE ZA DOPŁATĄ

WENTYLACJA

- kratka wentylacyjna: **25,00** / 30,75 zł
- tuleje wentylacyjne PR, 3D: **20,00** / 24,60 zł

KONSTRUKCJA

- skrzydło drzwiowe 100': + **20%**
- trzeci zawias: **15,00** / 18,45 zł

DEDYKOWANE OŚCIEŻNICE

- ościeżnice drewnopochodne i stalowe do drzwi przylgowych





m. 1



m. 2



m. 3



profil ramki przyszybowej



szkło bezpieczne hartowane mleczne

CENY netto / brutto zł

	PR, 3D
model: 1	299,00 / 367,77
model: 2 + tw	322,00 / 396,06
model: 3	329,00 / 404,67

Primo



Akacja St

Dąb natural

Orzech

3D Look



Dąb Riviera

Jesion biały

Dąb palony

Dąb szary

Dąb antracyt



KSANTOS NEW

STANDARD WYKONANIA

- skrzydło drzwiowe okleinowane
- konstrukcja: wypełnienie stabilizujące „plaster miodu”, ramiak z płyty MDF
- profil krawędzi Hard Edge R
- wykończenie: Classen Primo, Classen 3D Look
- dwa srebrne zawiasy czopowe wkręcane (skrzydła 100' oraz skrzydła wzmocnione niezależnie od wymiaru – 3 zawiasy)
- zamek na klucz, łazienkowy, pod wkładkę patentową, zamek oszczędnościowy
- szyba hartowana, bezpieczna, „mleczna”
- jednoskrzydłowe 60'-100'
- dwuskrzydłowe 120'-200'
- drzwi przesuwne 1 i 2 skrzydłowe

OPCJE ZA DOPŁATĄ

WENTYLACJA

- kratka wentylacyjna: **25,00** / 30,75 zł
- tuleje wentylacyjne PR, 3D: **20,00** / 24,60 zł

KONSTRUKCJA

- skrzydło drzwiowe 100': + **20%**
- trzeci zawias: **15,00** / 18,45 zł

DEDYKOWANE OŚCIEŻNICE

- ościeżnice drewnopochodne i stalowe do drzwi przylgowych





m.1



m.2



m.3



m.4



profil ramki przyszybowej



szkło satynowe

CENY netto / brutto zł

	PR, 3D
model: 1, 2	275,00 / 388,25
model: 3, 4	299,00 / 367,77

Primo



Akacja St

Biały

Dąb polski

3D Look



Dąb Riviera

Jesion biały

Dąb palony

funkcjonalność i estetyka
WYSOKA JAKOŚĆ WYKONANIA



DRZWI TECHNICZNE

Reprezentują najwyższy standard wykonania i najlepsze parametry techniczne. Ich jakość potwierdzają liczne atesty. W zależności od kolekcji, pełnią różne funkcje: zapewniają dobrą izolację akustyczną, ochronę przeciwpożarową, właściwości antywłamaniowe. Wszystkie je łączy wzmocniona konstrukcja, wykorzystująca materiały o podwyższonej wytrzymałości i trwałości. Są dowodem na to, że funkcjonalność może iść w parze z estetyką. To doskonały wybór do pomieszczeń użyteczności publicznej, m.in. biur, hoteli, lokali gastronomicznych i usługowych. W tej grupie znajdują się również drzwi wejściowe, przeznaczone do stosowania w budownictwie mieszkaniowym i komercyjnym.



FUNKcjONALNOŚĆ CZY ŁADNY WYGLĄD?

Nie musisz wybierać. Koniec z kompromisami. Nasze drzwi techniczne mają wszystko – doskonałe walory użytkowe i przyjemną dla oka estetykę.

DO BIURA, HOTELU I RESTAURACJI.

Wszędzie tam, gdzie ważna jest wysoka jakość, dobre parametry techniczne i solidne wykonanie. Wybierz drzwi, które Cię nie zawiodą. Idealne do obiektów użyteczności publicznej.





panele: Classen Sono - Forest Opal Wood 41071

NATURA HK CPL / HB CPL

STANDARD WYKONANIA

- skrzydło drzwiowe okleinowane
- konstrukcja Classen Hard (nie dotyczy wersji PN22 i PN23)
- szeroki ramiak dla wersji PN22 i PN23
- Natura HK CPL (Hard Edge K), Natura HB CPL (bezprzylgowa)
- wykończenie: Classen CPL
- HK: dwa srebrne zawiasy czopowe wkręcane (skrzydła 100' oraz skrzydła wzmocnione niezależnie od wymiaru – 3 zawiasy)
- HB: dwa gniazda pod zawiasy do drzwi bezprzylgowych
- zamek na klucz, łazienkowy, pod wkładkę patentową, zamek oszczędnościowy (HB - zamek magnetyczny)
- szyba hartowana, bezpieczna, „mleczna”
- jednoskrzydłowe: 60'-120'
- dwuskrzydłowe: 120'-200' (nie dotyczy HB)
- drzwi przesuwne 1 i 2 skrzydłowe
- przygotowanie do skrótów o 40mm

DEDYKOWANE OŚCIEŻNICE

HB:

- ościeżnica stalowa stała bezprzylgowa - **str. 127**
- ościeżnica stalowa regulowana bezprzylgowa - **str. 126**

HK:

- ościeżnica stalowa regulowana - **str. 125**
- ościeżnica stalowa stała - **str. 127**
- ościeżnica standard 2-PACK - **str. 122**
- ościeżnica regulowana - **str. 118**

OPCJE ZA DOPŁATĄ

WENTYLACJA

- podcięcie wentylacyjne: **20,00** / 24,60 zł
- podcięcie wentylacyjne 15mm (rekuperacja): **20,00** / 24,60 zł
- tuleje wentylacyjne - PVC z nadrukiem drewnopodobnym CPL: **38,00** / 46,74 zł
- kratka wentylacyjna PVC: biały, szary, brąz, beż: **25,00** / 30,75 zł
- kratka wentylacyjna, aluminiowa: **89,00** / 109,47 zł
- panel stalowy dolny z wentylacją: **255,00** / 313,65 zł

SZKLENIE

- bulaj 35 tr - szkło transparentne: **280,00** / 344,00 zł
- bulaj 35 ml - szkło mleczne: **280,00** / 344,00 zł

KONSTRUKCJA

- trzeci zawias: **15,00** / 18,45 zł
- płyta wiórowo-otworowa*: **85,00** / 104,55 zł
- płyta wiórowa pełna**): **110,00** / 135,00 zł
- skrzydło bezprzylgowe (HB): **50,00** / 61,50 zł
- skrzydło drzwiowe 100': + **20%**
- skrzydło drzwiowe 110': + **30%**
- skrzydło drzwiowe 120': + **35%**
- skrzydło drzwiowe model PN22 + **35%**
- skrzydło drzwiowe model PN23 + **40%**

AKCESORIA

- panel stalowy pełny, górny - jednostronny: **139,00** / 171,00 zł
- panel stalowy pełny, górny - dwustronny: **229,00** / 281,67 zł
- panel stalowy pełny, dolny - jednostronny: **139,00** / 171,00 zł
- panel stalowy pełny, dolny - dwustronny: **229,00** / 281,67 zł
- próg opadający - **150,00** / 184,50 zł



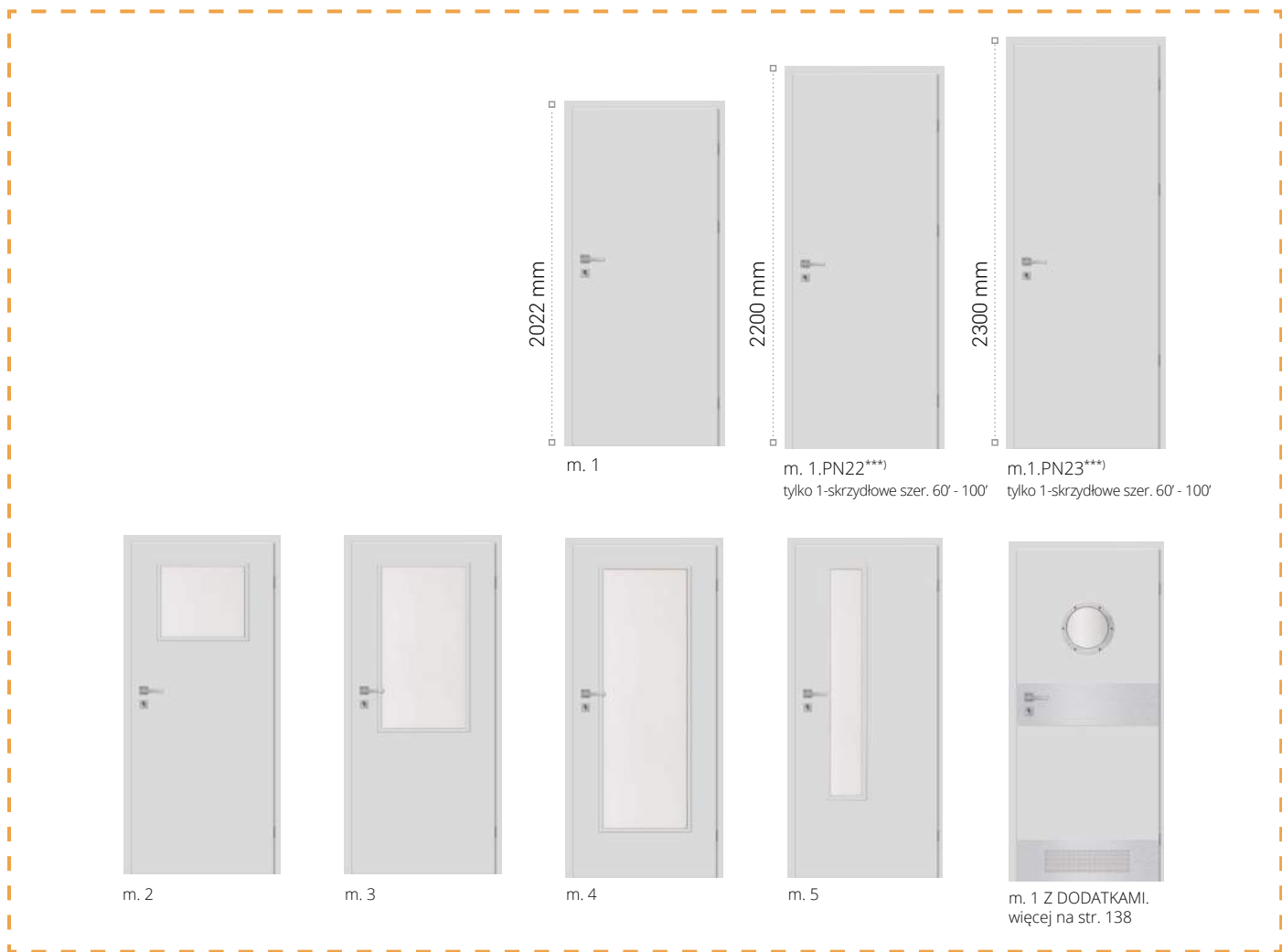

m. 2



m. 3



m. 4



m. 5



m. 1 Z DODATKAMI.
więcej na str. 138

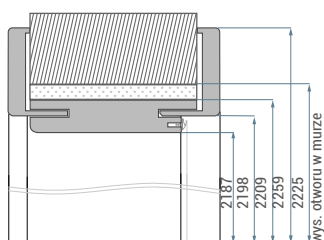

Wymiary ościeznica do drzwi PN22

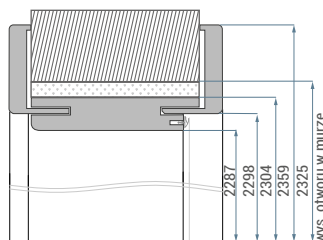

Wymiary ościeznica do drzwi PN23



profil ramki przyszybowej



szkło bezpieczne,
hartowane mleczne

CENY netto / brutto zł

	CPL
model 1	295,00 / 362,85
model 2	349,00 / 429,27
model 3	379,00 / 466,17
model 4	409,00 / 503,07
model 5	359,00 / 441,57

*) maksymalna szerokość skrzydła 110"

**) maksymalna szerokość skrzydła 100"

***) model PN22 i PN23 nie występuje w wersji bezprzylgowej oraz nie jest dostępny z ościeżnicami: Regulowaną 80, Standard 2 pack, ościeżnicą stalową.

CPL



Orzech włoski

Akacja

Akacja jasna

Jesion norweski

Dąb grigio

Dąb kendal

Biały RAL 9003

Szary RAL 7047

Grafit RAL 7024

Biały struktura pozioma

Dąb marone



NATURA HK HPL / HB HPL

STANDARD WYKONANIA

- skrzydło drzwiowe okleinowane
- konstrukcja Classen Hard
- Natura HK HPL (Hard Edge K), Natura HB HPL (bezprzylgowa)
- wykończenie: Classen HPL
- HK: dwa srebrne zawiasy czopowe wkręcane (skrzydła 100' oraz skrzydła wzmocnione niezależnie od wymiaru – 3 zawiasy)
- HB: dwa gniazda pod zawiasy do drzwi bezprzylgowych
- zamek na klucz, łazienkowy, pod wkładkę patentową, zamek oszczędnościowy (HB - zamek magnetyczny)
- szyba hartowana, bezpieczna, „mleczna”
- jednoskrzydłowe: 60'-120'
- dwuskrzydłowe: 120'-200' (nie dotyczy HB)
- drzwi przesuwne 1 i 2 skrzydłowe
- przygotowanie do skrótów o 40mm.

DEDYKOWANE OŚCIEŻNICE

HB:

- ościeżnica stalowa stała bezprzylgowa - **str. 127**
- ościeżnica stalowa regulowana bezprzylgowa - **str. 126**

HK:

- ościeżnica stalowa regulowana - **str. 125**
- ościeżnica stalowa stała - **str. 127**

OPCJE ZA DOPŁATĄ

WENTYLACJA

- podcięcie wentylacyjne: **20,00** / 24,60 zł
- podcięcie wentylacyjne 15mm (rekuperacja): **20,00** / 24,60 zł
- kratka wentylacyjna PVC: biały, szary, brąz, beż: **25,00** / 30,75 zł
- kratka wentylacyjna, aluminiowa: **89,00** / 109,47 zł
- panel stalowy dolny z wentylacją: **255,00** / 313,65 zł

SZKLENIE

- bulaj 35 tr - szkło transparentne: **280,00** / 344,00 zł
- bulaj 35 ml - szkło mleczne: **280,00** / 344,00 zł

KONSTRUKCJA

- trzeci zawias: **15,00** / 18,45 zł
- płyta wiórowo-otworowa*: **85,00** / 104,55 zł
- płyta wiórowa pełna**): **110,00** / 135,00 zł
- skrzydło bezprzylgowe (HB): **50,00** / 61,50 zł
- skrzydło drzwiowe 100': + **20%**
- skrzydło drzwiowe 110': + **30%**
- skrzydło drzwiowe 120': + **35%**

AKCESORIA

- panel stalowy pełny, górny - jednostronny: **139,00** / 171,00 zł
- panel stalowy pełny, górny - dwustronny: **229,00** / 281,67 zł
- panel stalowy pełny, dolny - jednostronny: **139,00** / 171,00 zł
- panel stalowy pełny, dolny - dwustronny: **229,00** / 281,67 zł
- próg opadający - **150,00** / 184,50 zł



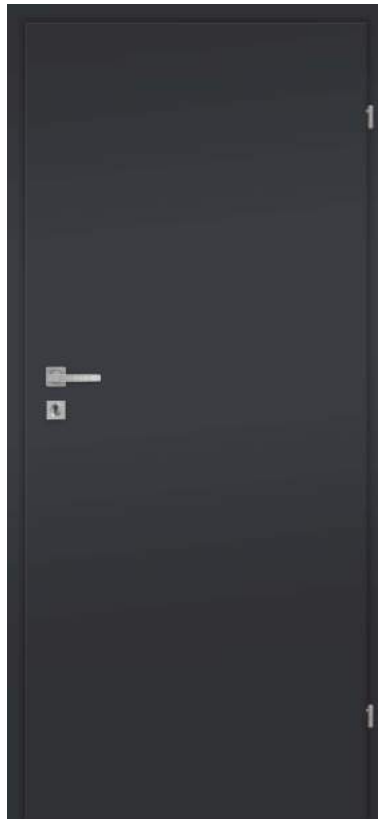

m. 1



m. 2



m. 3



m. 4



m. 5



model 1 z DODATKAMI więcej na str. 138



profil ramki przyszybowej



szkło bezpieczne,
hartowane mleczne

CENY netto / brutto zł

	HPL
model 1	449,00 / 552,27
model 2	529,00 / 650,67
model 3	559,00 / 687,57
model 4	599,00 / 736,77
model 5	559,00 / 687,57

*) Maksymalna szerokość skrzydła 110"

***) Maksymalna szerokość skrzydła 100"

Z uwagi na rodzaj użytego materiału może wystąpić różnica w odcieniu pomiędzy powierzchnią skrzydła, ramką przyszybową i ościeżnicą

HPL



Biały RAL 9003



Szary RAL 7047



Granit RAL 7024

Pozostałe dekory HPL (str. 150 -151)
dostępne pod indywidualne zapytanie:

inwestycje@classen.com.pl

(Dekory spoza standardowej oferty występują w połączeniu z przylgą w kolorze szczotkowanego aluminium.)



GUARD

STANDARD WYKONANIA

- skrzydło drzwiowe okleinowane
- konstrukcja wzmocniona plus, grubość skrzydła 40mm
- krawędź skrzydła zabezpieczona profilem ze stali nierdzewnej
- ramka przyszybowa ze stali nierdzewnej
- wykończenie powierzchni: laminat Classen HPL, gr. 0,8 mm
- trzy srebrne zawiasy wzmocnione, trójdzielne
- szyba hartowana, bezpieczna, mleczna, gr. 4 mm
- zamek pod wkładkę patentową na klucz
- jednoskrzydłowe: 70'-110'
- wzmocnienie pod samozamykacz

DEDYKOWANE OŚCIEŻNICE

- ościeżnica Guard stalowa stała i regulowana

OPCJE ZA DOPŁATĄ

WENTYLACJA

- kratka wentylacyjna PVC: biała, szary, brąz, beż: **25,00** / 30,75 zł
- kratka wentylacyjna, aluminiowa: **89,00** / 109,47 zł
- panel stalowy dolny z wentylacją: **255,00** / 313,65 zł

KONSTRUKCJA

- skrzydło o szerokości 100': + **10%**
- skrzydło o szerokości 110': + **15%**

AKCESORIA

- panel stalowy pełny, górny - jednostronny: **139,00** / 171,00 zł
- panel stalowy pełny, górny - dwustronny: **229,00** / 281,67 zł
- panel stalowy pełny, dolny - jednostronny: **139,00** / 171,00 zł
- panel stalowy pełny, dolny - dwustronny: **229,00** / 281,67 zł



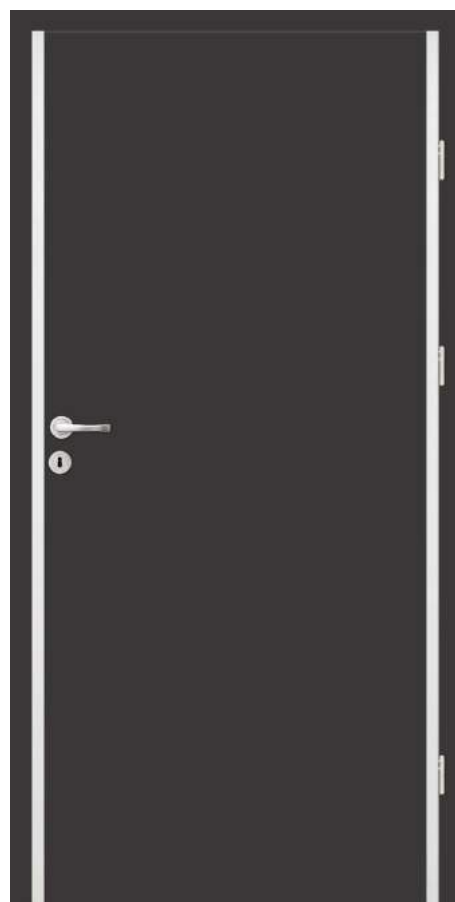

m.1



m.2



m.3

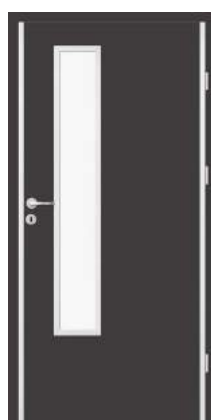

m.4



m.5

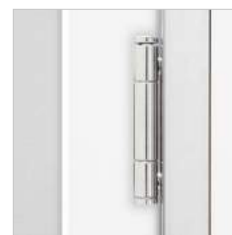

zawias trójdzielny



przyłga z profilem z stali nierdzewnej



bulaj

CENY netto / brutto zł

Tabela zakresów i cen - skrzydło z ościeżnicą stalową regulowaną Guard:

	MODEL 1	MODEL 2-4	MODEL 5
95-125	1331,00 / 1637,13	1700,00 / 2091,00	1600,00 / 1968,00
125-155	1361,00 / 1674,03	1730,00 / 2127,90	1630,00 / 2004,90
155-185	1391,00 / 1710,93	1760,00 / 2164,80	1660,00 / 2041,80
185-215	1421,00 / 1747,83	1790,00 / 2201,70	1690,00 / 2078,70
215-245	1451,00 / 1784,73	1820,00 / 2238,60	1720,00 / 2115,60
245-275	1551,00 / 1907,73	1920,00 / 2361,60	1820,00 / 2238,60
275-305	1591,00 / 1956,93	1960,00 / 2410,80	1860,00 / 2287,80
305-335	1621,00 / 1993,83	1990,00 / 2447,70	1890,00 / 2324,70
335-365	1671,00 / 2055,33	2040,00 / 2509,20	1940,00 / 2386,20

CENY netto / brutto zł

Tabela cen - skrzydło z ościeżnicą stalową stałą Guard:

	MODEL 1
OŚĆ. STAŁA	1154,00 / 1419,42
	MODEL 2-4
OŚĆ. STAŁA	1523,00 / 1873,29
	MODEL 5
OŚĆ. STAŁA	1423,00 / 1750,29

CPL



HPL



Pozostałe dekory HPL (str. 150 - 151) dostępne pod indywidualne zapytanie: inwestycje@classen.com.pl
(Dekory spoza standardowej oferty występują w połączeniu z przylgą w kolorze szczotkowanego aluminium.)

Dodatkowe informacje:
- możliwość wykonania nietypowych skrzydeł, ościeżnic oraz szyb pod indywidualne zapytanie:
inwestycje@classen.com.pl



BORD

STANDARD WYKONANIA

Drzwi wewnętrzne wejściowe BORD przeznaczone są do stosowania w budownictwie mieszkaniowym, użyteczności publicznej oraz zamieszkania zbiorowego, jako drzwi wewnętrzne wejściowe.

- skrzydło drzwiowe okleinowane
- izolacja akustyczna - 32 dB dla drzwi B 46 W2 i W46 W2
 - przy zastosowaniu ośc. BORD MDF
 - przy zastosowaniu ośc. stalowej stałej
- profil krawędzi Hard Edge K
- wykończenie: Classen Primo, 3D Look, Classen Iridium, Classen CPL
- trzy srebrne zawiasy czopowe dwutrzpieniowe, regulowane
- jednoskrzydłowe 80'-100'
- grubość skrzydeł: B40 - 40 mm, B46 i W46 - 46 mm

UWAGI

- rozstaw otworów w zamku:
 - bolcowy dolny - 90 mm (B)
 - wielopunktowy - 72 mm (W)
- wkładki patentowe oraz klamki nie stanowią wyposażenia skrzydła
- rozmiar wkładki: B40 - 26/36, B46 i W46 - 26/41
- aprobaty technicznej: AT - 15-8467/2016

OPCJE ZA DOPŁATĄ

WYKOŃCZENIE

- laminaty Classen HPL: **150,00** / 184,50 zł

KONSTRUKCJA

- skrzydło drzwiowe i ościeżnice 100': + **20%**

AKCESORIA

- wizjer: **20,92** / 25,73 zł
- próg opadający: **150,00** / 184,50 zł
- panel stalowy z numerem pokoju - jednostronny: **229,00** / 281,67 zł

DEDYKOWANE OŚCIEŻNICE

KOLEKCJA DOSTĘPNA W KOMPLECIE Z OŚCIEŻNICAMI:

- BORD MDF - **str. 130**
- BORD stalowa Stała - **str. 129**
- BORD stalowa Narożna - **str. 128**
- HYBRYDA - **str. 124**

DODATKOWE INFORMACJE

- możliwość wykonania nietypowych drzwi i ościeżnic
pod indywidualne zapytanie: inwestycje@classen.com.pl





m.1



panel stalowy z numerem pokoju (opcja)
więcej na **str. 135**



Zamek bolcowy dolny



Zamek bolcowy górny



Bolec antywyważeniowy



Próg opadający

BORD	B40 W1	B46 W1	B46 W2	W46 W1	W46 W2
wzmocniony ramiak z drewna iglastego	✓	✓	✓	✓	✓
stalowe płaskowniki		✓	✓	✓	✓
plyta wiórowo-otworowa	✓	✓	✓	✓	✓
dwa zamki bolcowe pod wkładkę patentową	✓	✓	✓		
zamek wielopunktowy pod wkładkę patentową				✓	✓
próg opadający oraz trzy bolce antywyważeniowe			✓		✓

CENY netto / brutto zł

BORD	PR, 3D	CPL, IR
B40 W1	359,00 / 441,57	419,00 / 515,37
B46 W1	439,00 / 539,97	509,00 / 626,07
B46 W2	659,00 / 810,57	689,00 / 847,47
W46 W1	699,00 / 859,77	739,00 / 908,97
W46 W2	899,00 / 1105,77	949,00 / 1167,27

Primo



3D Look



Iridium



CPL



HPL



Pozostałe dekory HPL (str. 150 - 151) dostępne pod indywidualne zapytanie: inwestycje@classen.com.pl
(Dekory spoza standardowej oferty występują w połączeniu z przylgą w kolorze szczotkowanego aluminium.)

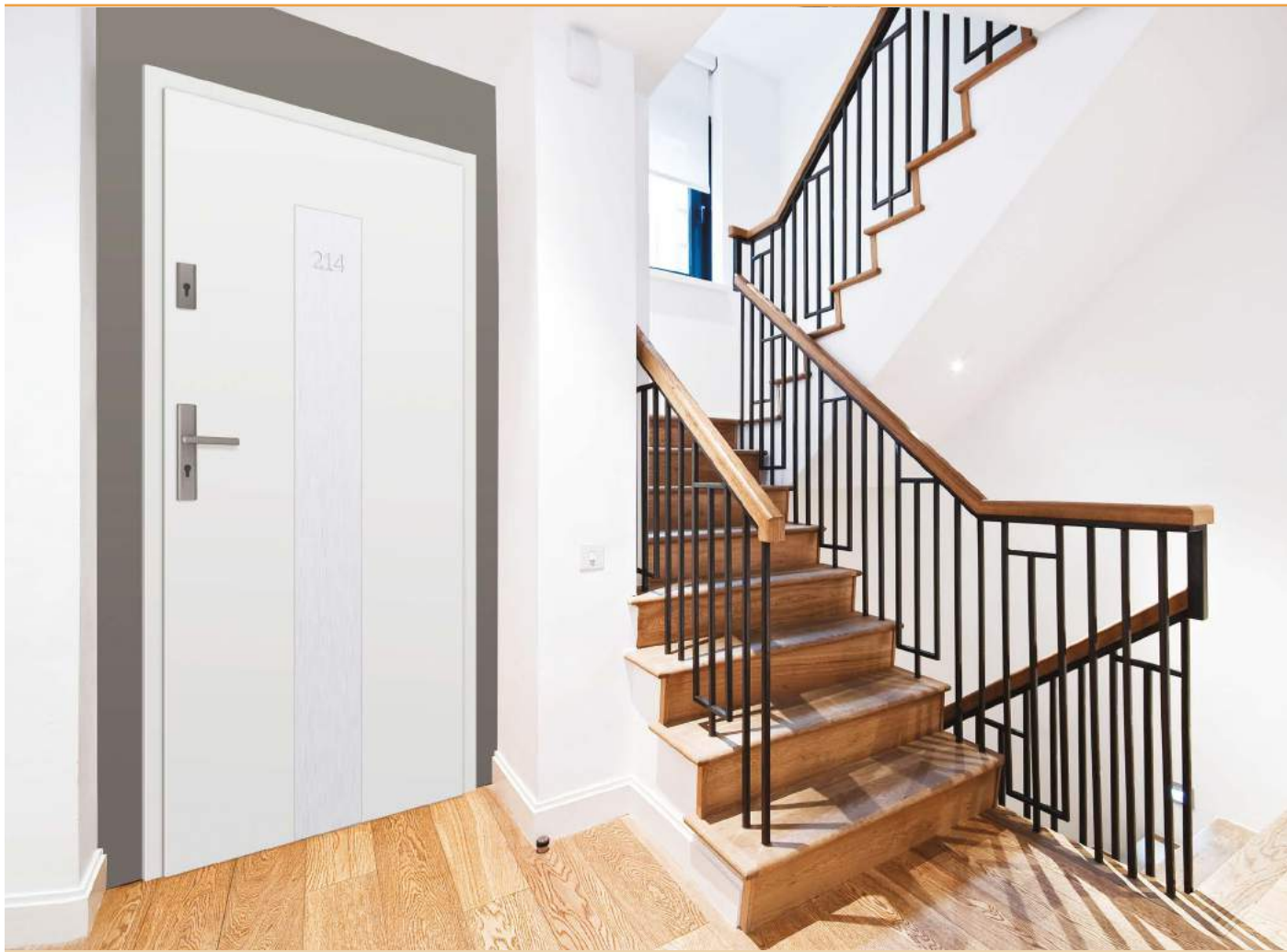

BORD W3

Drzwi wewnętrzne wejściowe BORD W3 posiadają klasę antywłamaniową RC2, pod warunkiem montażu drzwi z dedykowaną ościeżnicą stalową (**str.131**), klamką z szyldem (**str. 144**) oraz kompletem wkładek patentowych spełniających II klasę antywłamaniową (**str. 142**).

KONSTRUKCJA

Konstrukcję skrzydła o grubości 46 mm stanowi ramiak z drewna iglastego wzmocniony specjalnym płaskownikiem stalowym oraz sklejką. Jako wypełnienie zastosowana została płyta wiórowo otworowa. Całość pokryta jest płytą drewnopochodną okleinowaną dekorami Classen.

STANDARD WYKONANIA

- skrzydło drzwiowe okleinowane
- wykończenie: Classen Primo, 3D Look, Classen Iridium, laminat Classen CPL i laminat Classen HPL
- profil krawędzi Hard Edge K
- trzy srebrne zawiasy antywłamaniowe, trójdzielne
- listwa antywyważeniowa Multistrong
- zamek listwowy pod wkładkę patentową (rozstaw otworów 72 mm)
- jednoskrzydłowe 80'-100'
- grubość skrzydeł: 46 mm
- skrzydło drzwiowe dostępne wyłącznie z ościeżnicą stalową Stałą BORD W3 - **str. 131**

OPCJE ZA DOPŁATĄ

KONSTRUKCJA

- skrzydło drzwiowe i ościeżnice 100': + **20%**

AKCESORIA

- wizjer: **20,92** / 25,73 zł
- próg przejściowy: **88,00** / 108,24 zł
- próg opadający: **150,00** / 184,50 zł
- panel stalowy z numerem pokoju - jednostronny: **229,00** / 281,67 zł

DEDYKOWANE OŚCIEŻNICE

KOLEKCJA DOSTĘPNA W KOMPLECIE Z OŚCIEŻNICAMI:

- BORD STALOWA STAŁA W3 - **str. 131**



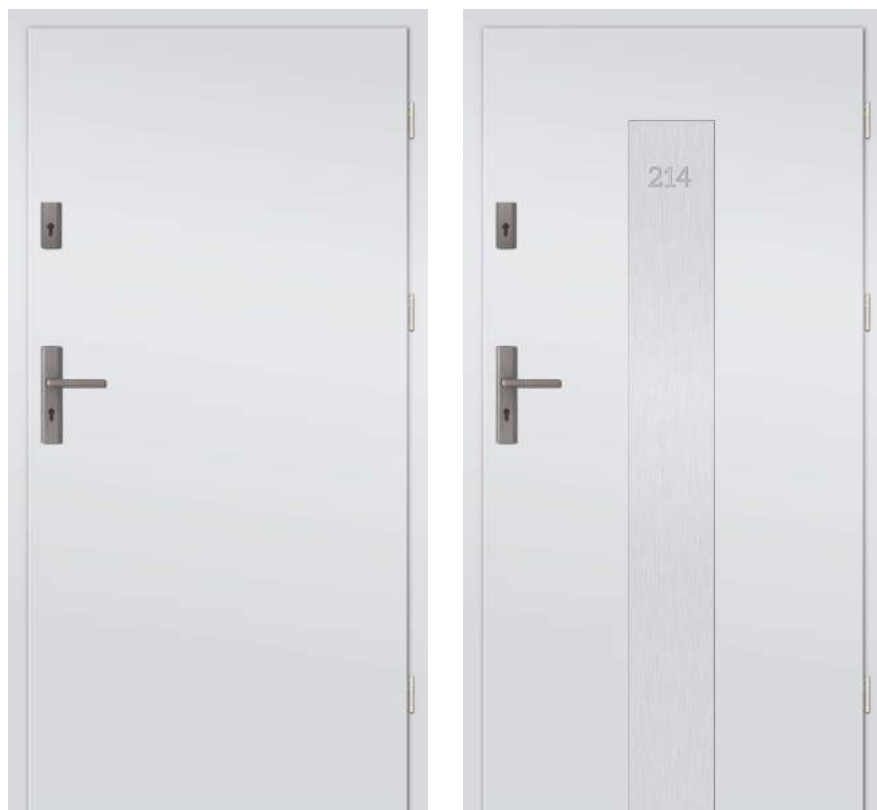

m.1

panel stalowy z numerem pokoju (opcja)
więcej na **str. 135**



Zawias trójdzielny

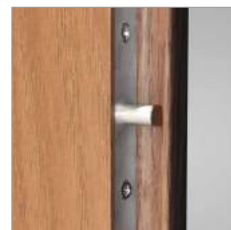

Listwa z bolcami
antywyważeniowymi



Zamek listwowy

CENY netto / brutto zł

BORD W3	PR, 3D	CPL, IR	HPL
W46 W3	1189,00 / 1462,47	1298,00 / 1596, 54	1399,00 / 1720,77

Primo



3D Look



Iridium



CPL



HPL



Pozostałe dekory HPL (str. 150 - 151) dostępne pod indywidualne zapytanie: inwestycje@classen.com.pl
(Dekory spoza standardowej oferty występują w połączeniu z przylgą w kolorze szczotkowanego aluminium.)



panele: Classen Neo 2.0 - S18 Mineral Slate 40813

PRZECIWPÓŻAROWE EI30 / EI60

STANDARD WYKONANIA

- skrzydło drzwiowe okleinowane
- specjalistyczna płyta dwuwarstwowa/ramiak z drewna iglastego
- zamek zapadkowy pod wkładkę patentową z wkładem izolacyjnym
- próg opadający - wersja W2
- profil krawędzi Hard Edge K
- wykończenie powierzchni laminatem Classen: Iridium, CPL, HPL
- uszczelka pęczniająca w przyłdzie skrzydła drzwiowego
- cztery srebrne zawiasy czopowe
- jednoskrzydłowe 80'-110' - izolacyjność akustyczna = 32 dB wersja W2
- dwuskrzydłowe 120'-200' - izolacyjność akustyczna wersja W2: 27 dB dla EI30, 32 dB dla EI60
- grubość skrzydeł: EI30 - 50 mm, EI60 - 60 mm
- w wersji szklonej: szyba transparentna o podwyższonej klasie ognioodporności
- rozstaw otworów w zamku 72mm
- w skrzydłach EI 30 dostępna opcja dymoszczelności z ościeżnicą stalową

SKRZYDŁO WEWNĘTRZNE PRZECIWPÓŻAROWE

Drzwi wewnętrzne wejściowe, przeciwpożarowe przeznaczone są do stosowania w budownictwie mieszkaniowym, użyteczności publicznej oraz zamieszkania zbiorowego, jako drzwi spełniające wymagania klasy odporności ogniowej EI30 lub EI60, dymoszczelności klas S_a i S_m oraz izolacyjności akustycznej do 32 dB.

DEDYKOWANE OŚCIEŻNICE

- ościeżnica PPOŻ drewniana - **str. 133**
- ościeżnica PPOŻ stalowa stała - **str. 133**

DODATKOWE INFORMACJE

- **Wersja W1** - nie posiada klasy dymoszczelności S_a , S_m oraz izolacyjności akustycznej (próg opadający)
- Krajowa ocena techniczna: ITB-KOT-2018/0407 wydanie 1
- certyfikaty zgodności: ITB Nr 020-UWB-2697/W
- w celu spełnienia warunków KOT drzwi przeciwpożarowe muszą być zakupione razem z samozamykaczem
- drzwi wewnętrzne wejściowe tylko w wersji pełnej
- wkładki patentowe oraz klamki nie stanowią wyposażenia drzwi
- rozmiar wkładek patentowych: EI 30 - 36x36; EI 60 - 36x46 (dla sztyldów klamki o grubości ok 10mm)
- możliwość wykonania nietypowej szerokości i wysokości drzwi 1 i 2 skrzydłowych, pod indywidualne zapytanie: inwestycje@classen.com.pl

OPCJE ZA DOPLATĄ

WYKOŃCZENIE

- laminat Classen HPL: **150,00** / 184,50 zł

KONSTRUKCJA

- skrzydło drzwiowe i ościeżnice 100': **+ 5%**
- skrzydło drzwiowe i ościeżnice 110': **+ 20%**

AKCESORIA

- próg stalowy: **88,00** / 108,24 zł
- próg opadający: **150,00** / 184,50 zł
- panel stalowy pełny, górny - jednostronny: **139,00** / 171,00 zł
- panel stalowy pełny, górny - dwustronny: **229,00** / 281,67 zł
- panel stalowy pełny, dolny - jednostronny: **139,00** / 171,00 zł
- panel stalowy pełny, dolny - dwustronny: **229,00** / 281,67 zł
- panel stalowy z numerem pokoju - jednostronny: **229,00** / 281,67 zł





pełne - EI30 lub EI60



przeszkłone - EI30 lub EI60

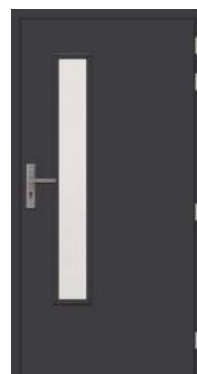

przeszkłone EI30 m. 1

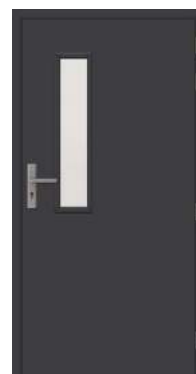

przeszkłone EI60 m. 1



przeszkłone z dolnym panelem stalowym (opcja) więcej na str. 138



panel stalowy z numerem pokoju (opcja) więcej na str. 138



próg opadający



samozamykacz DC135 z szyną ślizgową



samozamykacz DC140 nawierzchniowy z ramieniem standardowym

	EI30 z ośc. stalową	EI30 z ośc. drewn.	EI60 z ośc. stalową	EI60 z ośc. drewn.
pełne W1	1405,00 / 1728,15	1399,00 / 1720,77	1752,00 / 2154,96	1746,00 / 2147,58
pełne W2	1900,00 / 2337,00	1906,00 / 2344,38	-	2192,00 / 2696,16
przeszkłone, przeszkłone m. 1 - W1	2475,00 / 3044,25	2469,00 / 3036,87	3400,00 / 4182,00	3394,00 / 4174,62
przeszkłone, przeszkłone m. 1 - W2	-	3084,00 / 3793,32	-	4078,00 / 5015,94

*) **Dekory HPL:** ościeżnice do dekorów HPL dostępne w okleinie Iridium lub CPL. Dopuszczalne są różnice w odcieniu.

Iridium



Jesion grafitowy

Jesion Śnieżny

Jesion brązowy

Wenge

Dąb marone

CPL



Orzech włoski

Akacja

Akacja jasna

Jesion norweski

Dąb grigio

Dąb kendal

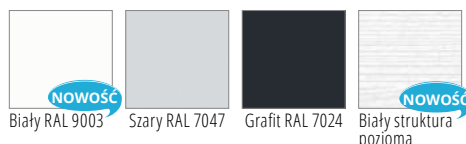

Biały RAL 9003

Szary RAL 7047

Grafit RAL 7024

Biały struktura pozioma

HPL*)



Biały RAL 9003

Szary RAL 7047

Grafit RAL 7024

Pozostałe dekory HPL (str. 150 -151) dostępne pod indywidualne zapytanie: inwestycje@classen.com.pl (Dekory spoza standardowej oferty występują w połączeniu z przylgą w kolorze szczotkowanego aluminium.)



NOWOŚĆ

DRZWI EI30 42 dB

DRZWI PRZECIWPOŻAROWE EI30 42dB

- Skrzydło drzwiowe okleinowane,
- Konstrukcja: ramiak z drewna iglastego z wypełnieniem ze specjalistycznej płyty. Całość obłożona płytą HDF
- Zamek na wkładkę patentową - rozstaw 72 mm
- Jednoskrzydłowe 70'-90'
- Próg opadający
- Wykończenie Classen: Iridium, CPL, HPL
- Uszczelki pęczniące
- 3 klasa wytrzymałości mechanicznej (wg PN-EN 1192:2001)

skrzydło przylgowe:

- Profil krawędzi Hard Edge K
- 4 zawiasy czopowe
- Dodatkowa uszczelka w przyldze
- Dedykowana ościeżnica: Stała MDF 42dB

skrzydło bezprzylgowe:

- Profil krawędzi Hard Edge B
- 4 zawiasy chowane
- Dedykowana ościeżnica: Stała bezprzylgowa MDF 42dB

DRZWI AKUSTYCZNE 42 dB

- Skrzydło drzwiowe okleinowane,
- Konstrukcja: ramiak z drewna iglastego z wypełnieniem ze specjalistycznej płyty. Całość obłożona płytą HDF
- Zamek na wkładkę patentową - rozstaw 72 mm
- Jednoskrzydłowe 60'-90'
- Próg opadający
- Wykończenie Classen: Iridium, CPL, HPL
- 3 klasa wytrzymałości mechanicznej (wg PN-EN 1192:2001)

skrzydło przylgowe:

- Profil krawędzi Hard Edge K
- 4 zawiasy czopowe
- Dodatkowa uszczelka w przyldze
- Dedykowana ościeżnica: Stała MDF 42dB

skrzydło bezprzylgowe:

- Profil krawędzi Hard Edge B
- 4 zawiasy chowane
- Dedykowana ościeżnica: Stała bezprzylgowa MDF 42dB

OPCJE ZA DOPŁATĄ

- Panel stalowy pełny górny - jednostronny: 139,00 / 171,00 zł
- Panel stalowy pełny górny - dwustronny: 229,00 / 281,67 zł
- Panel stalowy pełny dolny - jednostronny: 139,00 / 171,00 zł
- Panel stalowy pełny dolny - dwustronny: 229,00 / 281,67 zł
- Venom alu

• **Frezowanie pod samozamykacz chowany w wersji bezprzylgowej: bez dopłaty**

DODATKOWE INFORMACJE:

- Krajowa ocena techniczna: ITB-KOT-2019/1154 wydanie 1
- Drzwi mogą być stosowane jako wejściowe
- W celu spełniania warunków KOT drzwi przeciwpożarowe muszą zostać zamontowane z samozamykaczem
- Rozmiar wkładek patentowych 36/46 dla drzwi przylgowych i bezprzylgowych (dla sztyldów klamki o grubości ok. 10mm)





przeciwożarowe przylgowe - Ei30 42 dB / przylgowe - 42 dB



profil przyłgi DRZWI PRZYLGOWE



zamek DRZWI PRZYLGOWE



zawias czopowy DRZWI PRZYLGOWE



profil przyłgi DRZWI BEZPRZYLGOWE



zamek DRZWI BEZPRZYLGOWE



zawias chowany DRZWI BEZPRZYLGOWE



samozamykacz DC 135 z szyną ślizgową DRZWI PRZYLGOWE



samozamykacz DC 840 kryty z szyną ślizgową DRZWI BEZPRZYLGOWE



próg opadający

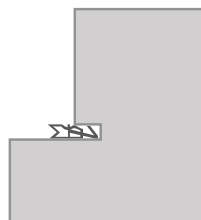

profil przyłgi DRZWI PRZYLGOWE



profil przyłgi DRZWI BEZPRZYLGOWE

CENY netto / brutto zł

	PPOŻ - Ei30 42 dB	akustyczne 42 dB ^{*)}
pełne przylgowe z ościeżnicą	2188,00 / 2691,24	2088,00 / 2568,24
pełne bezprzylgowe z ościeżnicą bezprzylgową	2598,00 / 3195,54	2498,00 / 3072,54

Ceny samozamykaczy
DC840 - 478/587,94 netto/brutto zł
DC135 - 240/295,20 netto/brutto zł
DC140 - 180/221,40 netto/brutto zł

Dopłata do dekoru HPL 150/184,50 netto/brutto zł

*) Akustyka:

Przylgowe: Rw(C;Ctr)=44 (-2;-6) dB

Bezprzylgowe: Rw(C;Ctr)=44 (-2;-5) dB

***) Dekor HPL: ościeżnice do dekorów HPL

dostępne w okleinie Iridium lub CPL.

Dopuszczalne są różnice w odcieniu.

Iridium



Jesion grafitowy

Jesion Śnieżny

Jesion brązowy

Wenge

Dąb marone

CPL



Orzech włoski

Akacja

Akacja jasna

Jesion norweski

Dąb grigio

Dąb kendal

HPL**)



Biały RAL 9003

Szary RAL 7047

Grafit RAL 7024



Biały RAL 9003

Szary RAL 7047

Grafit RAL 7024

Pozostałe dekory HPL (str. 150 - 151) dostępne pod indywidualne zapytanie:

inwestycje@classen.com.pl

(Dekory spoza standardowej oferty występują w połączeniu z przylgą w kolorze szczotkowanego aluminium.)



VENOM

▼ opcjonalne wzory frezowań dostępne dla kolekcji **Bord** oraz **PPOŻ**



m. 3



m. 4



m. 5



m. 6



m. 7



m. 8



m. 9



m. 10



m. 11



m. 13



m. 14



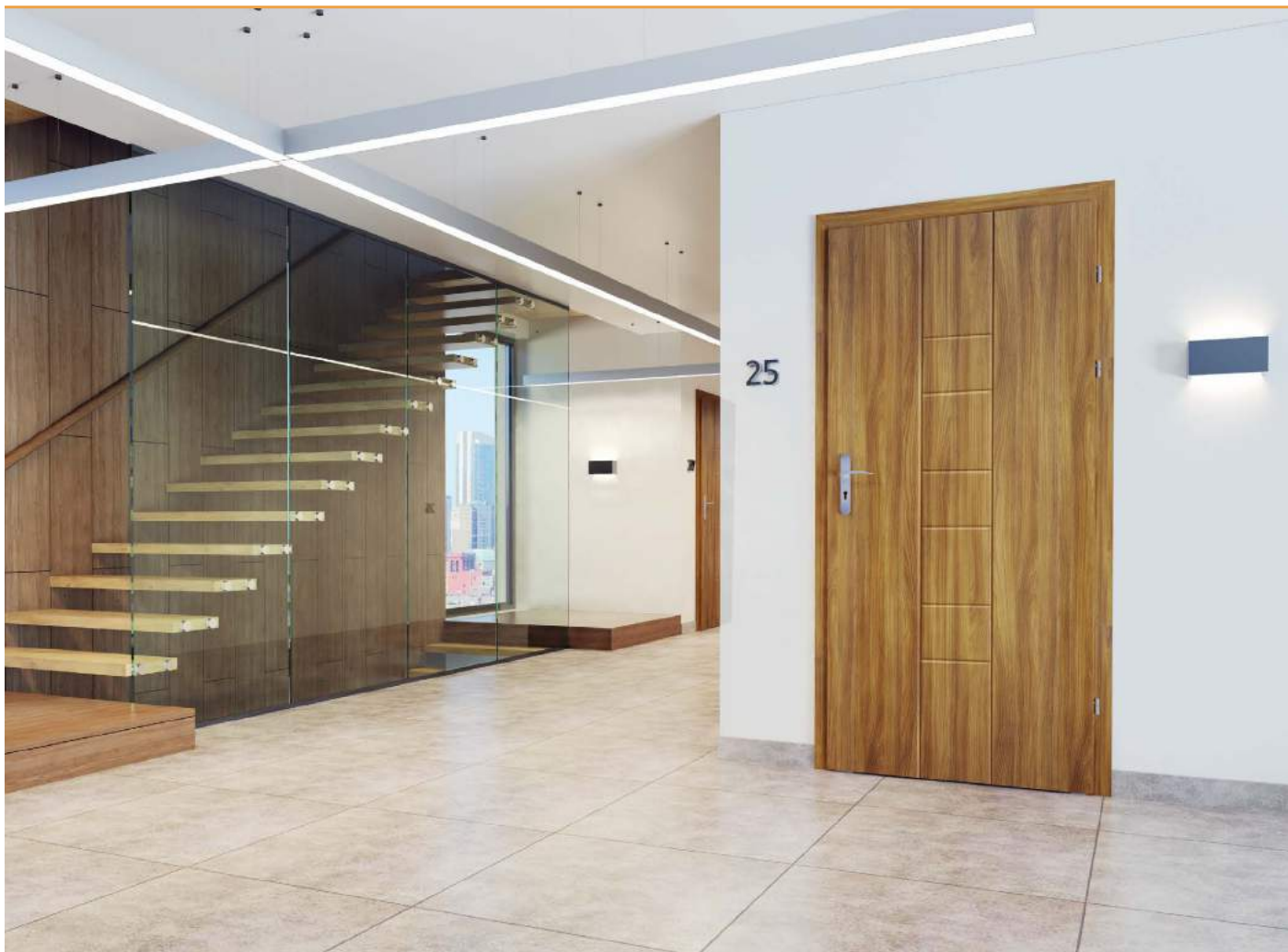

UWAGI Dostępne za dopłatą w modelach pełnych z kolekcji BORD, BORD W3 i PPOŻ

CENY netto / brutto zł

	BORD / PPOŻ
dopłata do modeli pełnych	85,00 / 104,55

Primo



Akacja St

3D Look



Orzech kolumbia jasny



Dąb olejowany



Dąb palony



Dąb sonoma

Iridium



Wenge



panele: Classen Visiogrande Concrete beige L3757

VENOM ALU

UWAGI

Dostępne za dopłatą w modelach pełnych z kolekcji BORD, BORD W3, PPOŻ, Natura HK/HB CPL, Natura HK/HB HPL, Natura HR (w wybranych dekorach, tylko na konstrukcji wzmocnionej płytą wiórowo - otworową). Profil aluminiowy o szerokości 8mm (w kolorze stali nierdzewnej / INOX) zlicowany z powierzchnią skrzydła drzwiowego.



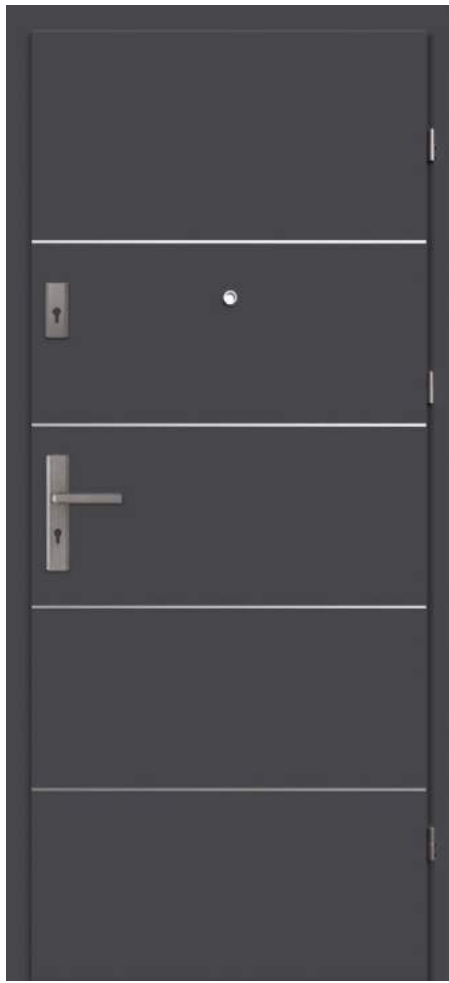

m. 1



m. 2



m. 3



m. 4



m. 5



m. 6



m. 17*)



profil aluminiowy**)

CENY- dopłaty do cen detalicznych **netto / brutto zł**

	BORD / PPOŻ
model: 1-4, 6, 17	205,00 / 252,15
model: 5	215,00 / 264,45

*) Dostępny bez koloru CPL biały RAL 9003 i szary RAL 7047

***) profil aluminiowy o szerokości 8mm (w kolorze stali nierdzewnej / INOX) zlicowany z powierzchnią skrzydła drzwiowego

Iridium



Jesion grafitowy Jesion Śnieżny Jesion brązowy

CPL



Orzech włoski Akacja Akacja jasna Jesion norweski Dąb grigio Dąb kendal Biały RAL 9003



Szary RAL 7047 Grafit RAL 7024

HPL



Biały RAL 9003 Szary RAL 7047 Grafit RAL 7024



DRZWI AKUSTYCZNE

DRZWI AKUSTYCZNE - pełne 27 dB - Rw (27-30)

- skrzydło drzwiowe okleinowane pełne
- konstrukcja: płyta wiórowo-otworowa, ramiak z drewna iglastego, obłożony płytą HDF
- profil krawędzi Hard Edge K
- wykończenie Classen: Primo, Iridium, 3D Look, CPL, HPL oraz lakierowane
- 3 srebrne zawiasy czopowe wkręcane
- zamek na klucz, łazienkowy, pod wkładkę patentową, oszczędnościowy
- próg opadający
- jednoskrzydłowe 60'-90' (100' - dopłata 20%)

Ościeżnice dedykowane:

Rw (C; Ctr)= 30(-1; -1) dB - Ościeżnica Regulowana

DRZWI AKUSTYCZNE - pełne 32 dB - Rw (32-34)

- skrzydło drzwiowe okleinowane pełne
- konstrukcja: specjalistyczna płyta, ramiak z drewna iglastego, obłożony płytą HDF
- profil krawędzi Hard Edge K
- wykończenie Classen: Primo, 3D Look, Iridium, CPL, HPL oraz lakierowane
- 3 srebrne zawiasy czopowe wkręcane
- zamek na klucz, łazienkowy, pod wkładkę patentową, oszczędnościowy
- próg opadający
- jednoskrzydłowe 60'-90' (100' - dopłata 20%)

Ościeżnice dedykowane:

Rw (C; Ctr)= 34 (-1; -2) dB - Ościeżnica Regulowana

Rw (C; Ctr)= 32 (0;-1) dB - Ościeżnica Stalowa Stała

DRZWI AKUSTYCZNE - z szybą 32 dB - Rw (32-33)

- skrzydło drzwiowe okleinowane z szybą
- konstrukcja: specjalistyczna płyta, ramiak z drewna iglastego, obłożony płytą HDF
- szyba transparentna, bezpieczna
- profil krawędzi Hard Edge K
- wykończenie Classen: Primo, Iridium, 3D Look, CPL, HPL oraz lakierowane
- 3 srebrne zawiasy czopowe wkręcane
- zamek na klucz, łazienkowy, pod wkładkę patentową, oszczędnościowy
- próg opadający
- jednoskrzydłowe 60'-90' (100' - dopłata 20%)

Ościeżnice dedykowane:

Rw (C; Ctr)= 32 (0;-2) dB - Ościeżnica Regulowana

Rw (C; Ctr)= 33 (0;-2) dB - Ościeżnica Stalowa Stała

DODATKOWE INFORMACJE

- izolacyjność akustyczna 27 dB (27-30 dB). Raport z badań GLA-1144.3/13.
- izolacyjność akustyczna 32 dB (32-34 dB). Raport z badań GLA-1166.2/14.a





pełne - 27 dB

m. 1 - 32 dB

m. 2 - 32 dB

m.3 - 32 dB

CENY netto / brutto zł

	PR / 3D	IR / CPL	HPL	Białe lakierowane
27 dB pełne	470,00 / 578,10	520,00 / 639,60	745,00 / 916,35	665,00 / 817,95
32 dB pełne m.1	640,00 / 787,20	670,00 / 824,10	770,00 / 947,10	720,00 / 885,60
32 dB szklone m.2	790,00 / 971,70	850,00 / 1045,50	1020,00 / 1254,60	890,00 / 1094,70
32 dB szklone m.3	735,00 / 904,05	770,00 / 947,10	920,00 / 1131,60	820,00 / 1008,60



Drzwi akustyczne Classen dostępne są we wszystkich dekorach z grup: Primo, 3D Look, Iridium, CPL, HPL, lakierowane (szczegóły na stronie 148 - 149) oraz opcjonalnie w kolorach z palety RAL.



niekonwencjonalne, zaskakujące
ORYGINALNE ROZWIĄZANIA

DRZWI LICOWANE ZE ŚCIANĄ

Kameleon wśród drzwi. Brak framug, ukryta ościeżnica i zawiasy oraz skrzydło, które idealnie scala się ze ścianą – razem otwierają nieskończone możliwości personalizacji. Majsterkownicze, artystyczne dusze i osoby poszukujące oryginalnych rozwiązań, nie mogą przejść obok nich obojętnie. Zagruntowana powierzchnia skrzydła jest jak czyste płótno, które zachęca do uruchomienia wyobraźni i udekorowania go zgodnie z własnym pomysłem i wizją. Decydując się na identyczne wykończenie ściany i drzwi można stworzyć swego rodzaju sekretne przejście. I tylko klamka zdradzi jego obecność we wnętrzu. Gotowi na eksperymentowanie?



ARTYSTYCZNA PRZESTRZEŃ. Sztuką jest zagospodarowanie czterech ścian tak, aby inspirowały i zachęcały do pozostania we wnętrzu na dłużej. Przepustką do osiągnięcia tego celu są drzwi Compact, wykończone zgodnie z Twoją wizją.

NIEKONWENCJONALNE ROZWIĄZANIA. Drzwi Compact pobudzają wyobraźnię i zachęcają do kreatywnego myślenia. Idealnie sprawdzą się w nowoczesnych wnętrzach, tych małych i dużych.





panele: Classen Villa 4V L3750

COMPACT

W skład systemu Compact wchodzi skrzydło drzwiowe wewnątrzlokalowe, okleinowane lub do samodzielnego wykończenia oraz ościeżnica aluminiowa. Całość po zamontowaniu stanowi jednolitą powierzchnię ze ścianą.

SATNDARD WYKONANIA

- skrzydło płytowe, pełne, grubości 40 mm
- konstrukcja Classen Hard
- skrzydło zewnętrzne - bezprzylgowe, otwierane na zewnątrz (wys. 2022 mm)
- skrzydło wewnętrzne - przylgowe, otwierane do wewnątrz (wys. 2032 mm)
- wykończenie powierzchni: grunt (powierzchnia przygotowana do samodzielnego wykończenia - malowania *), okleiny 3D Look, Iridium, laminaty CPL, HPL
- jednoskrzydłowe 60'-100'
- 2 otwory pod zawiasy chowane, regulowane (3 zawiasy dla szerokości 100' i wysokości od 2222 do 2332 mm)
- zamek magnetyczny na klucz, oszczędnościowy, WC, patent

*testy przeprowadzone na oryginalnych farbach naściennych dostępnych na rynku

OPCJE ZA DOPŁATĄ

WENTYLACJA

- podcięcie wentylacyjne: **20,00** / 24,60 zł
- podcięcie wentylacyjne 15mm (rekuperacja): **20,00** / 24,60 zł

KONSTRUKCJA

- płyta wiórowo-otworowa: 85,00 / **104,55 zł**
 - szerokość 100': **+20%**
 - wysokość 2132, 2122 mm: **+30%**
 - wysokość 2232, 2222 mm: **+35%**
 - wysokość 2332, 2322 mm: **+40%**
- Dopłaty za szerokość i wysokość dotyczą skrzydła oraz ościeżnicy

AKCESORIA

- próg opadający: 150,00 / **184,50 zł**

DEDYKOWANE OŚCIEŻNICE

Ościeżnica aluminiowa, dostępna w wersji **zewnątrznej i wewnętrznej**, surowa, z możliwością samodzielnego malowania po wcześniejszej impregnacji.

Opakowanie zawiera: 2 lub 3 zawiasy, uszczelki, impregnat, instrukcję montażu oraz akcesoria potrzebne do jej zamontowania. Montaż ościeżnicy na surowy mur wymaga obróbki tynkiem lub płytami kartonowo-gipsowymi.



OŚCIEŻNICA WEWNĘTRZNA

Wys. skrzydła Hd	Wys. otworu montażowego Ho	Wys. zewnętrzna ościeżnicy Hz	Wys. światła przejścia Hp	Il. zawiasów
2032	2081	2074	2032	2
2132	2181	2174	2132	2
2232	2281	2274	2232	3
2332	2381	2374	2332	3
Szer. skrzydła Sd	Szer. otworu montażowego So	Szer. zewnętrzna ościeżnicy Sz	Szer. w świetle przejścia ościeżnicy Sp	
618	698	688	603	
718	798	788	703	
818	898	888	803	
918	998	988	903	
1018	1098	1088	1003	

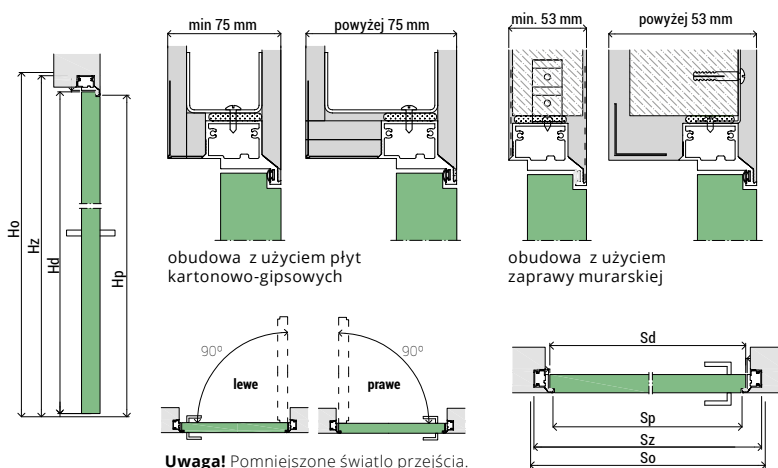

OŚCIEŻNICA ZEWNĘTRZNA

Wys. skrzydła Hd	Wys. otworu montażowego Ho	Wys. zewnętrzna ościeżnicy Hz	Wys. światła przejścia Hp	Il. zawiasów
2022	2071	2064	2022	zz2
2122	2171	2164	2122	2
2222	2271	2264	2222	3
2322	2371	2364	2322	3
Szer. skrzydła Sd	Szer. otworu montażowego So	Szer. zewnętrzna ościeżnicy Sz	Szer. w świetle przejścia ościeżnicy Sp	
618	698	688	603	
718	798	788	703	
818	898	888	803	
918	998	988	903	
1018	1098	1088	1003	

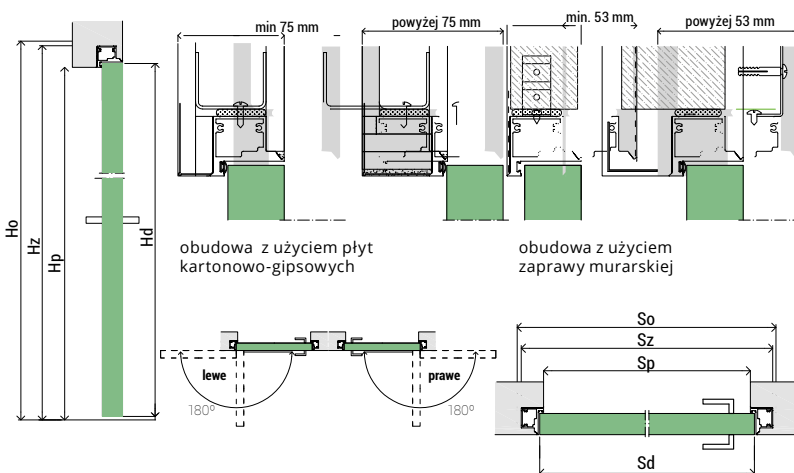

CENY netto / brutto zł

	GRUNTOWANE	3D	IR / CPL	HPL	LAKIEROWANE UV
skrzydło pełne 60°-90°, wys. 2022, 2032mm	330,00 / 405,90	235,00 / 289,05	335,00 / 412,05	529,00 / 650,67	439,00 / 539,97

TABELA CEN SYSTEMU COMPACT

ościeżnica aluminiowa	789,00 / 970,47
-----------------------	-----------------



Drzwi w systemie Compact dostępne są we wszystkich dekorach z grup: Primo, 3D Look, Iridium, CPL, HPL, lakierowane (szczegóły na str. 148-149)
Dekor HPL tylko oferta standardowa.

komfort i swoboda
DO KAŻDEGO POMIESZCZENIA



DRZWI PRZESUWNE

Sposób na stworzenie oryginalnego wejścia do pomieszczenia. Zapewniają komfortowe użytkowanie i swobodę ruchów. Fantastycznie sprawdzają się w niewielkich przestrzeniach, gdzie korzystanie z tradycyjnych drzwi wymaga gimnastyki. Na większej powierzchni także doskonale się spisują, przyciągając wzrok i nadając wnętrzu nowoczesnego, dynamicznego charakteru. Występują w wersji jedno i dwuskrzydłowej. Różnią się też w zależności od sposobu montażu – mogą być chowane w ścianie lub przeznaczone do zabudowy na ścianie. Skrzydła można wybierać spośród wielu modeli o odmiennej estetyce, dlatego każdy znajdzie opcję idealnie dopasowaną do swojego wnętrza.



CHCESZ ZAOSZCZĘDZIĆ MIEJSCE W MIESZKANIU? Pomogą Ci w tym drzwi przesuwne. Dzięki wygodnemu sposobowi otwierania i zamykania, nie wykorzystują dodatkowej przestrzeni. Szczególnie polecane do wnętrz, w których każdy centymetr jest ważny.

NIEOCZYWISTA DEKORACJA. Drzwi mogą grać pierwsze skrzypce w aranżacji wnętrza. Zwłaszcza modele dwuskrzydłowe, które prezentują się bardzo okazale. W przestronnych pomieszczeniach będą strzałem w dziesiątkę.





SYSTEM PRZESUWNY DWUSKRZYDŁOWY

SYSTEM PRZESUWNY JEDNSKRZYDŁOWY

System przesuwany jednoskrzydłowy naścienny składa się z maskownicy (w kpl belka odbojowa), mechanizmu, skrzydła drzwiowego. Montowane opcjonalnie z ościeżnicą Regulowaną lub bezpośrednio na ścianie.

System przesuwany jednoskrzydłowy oferowany jest w wymiarach 60', 70', 80', 90', 100'.

SYSTEM PRZESUWNY DWUSKRZYDŁOWY

System przesuwany dwuskrzydłowy otwierany jest synchronicznie tzn. przesuwając jedno skrzydło rozsuwają się oba skrzydła drzwiowe jednocześnie. System synchroniczny wymaga zamówienia dwóch skrzydeł drzwiowych o identycznej szerokości. System ten montowany jest również na „tunelu” ościeżnicy regulowanej lub bezpośrednio na ścianie.

System przesuwany dwuskrzydłowy oferowany jest w wymiarach 120', 140', 160', 180', 200' (dla drzwi otwieranych synchronicznie).

Skrzydła drzwiowe do systemu przesuwnego wykonane są w wersji bezprzylgowej w wymiarach zewnętrznych skrzydła przylgowego, np.: 844 x 2035 mm (80').

KOMPLETNY SYSTEM PRZESUWNY SKŁADA SIĘ Z:

System jednoskrzydłowy:
mechanizm przesuwny + maskownica (z belką odbojową)
+ 1x skrzydło

System dwuskrzydłowy:
synchroniczny mechanizm przesuwny + maskownica + 2x skrzydło

DOSTĘPNOŚĆ

System przesuwany dostępny jest we wszystkich dekorach i kolekcjach poza kolekcjami: Classic, Andromeda, Salvano.

Przekrój pionowy systemu przesuwnego

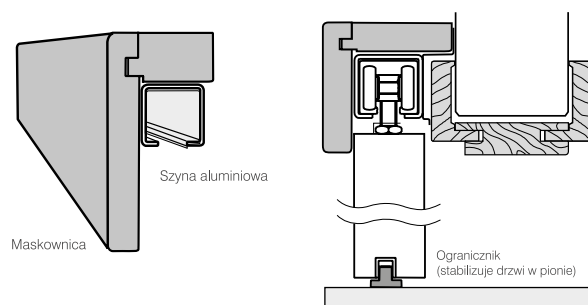

Samodomykacz



55,00 / 67,65 (kpl)
netto / brutto zł

Zamek hakowy - klucz, WC



Ceny z pochwytym (netto / brutto zł):
130,00 / 159,90 (jednoskrzydłowy)
190,00 / 233,70 (dwuskrzydłowy)



SYSTEM PRZESUWNY JEDNOSKRZYDŁOWY

Pochwyty montowane w drzwiach przesuwnych za dopłatą.
Kolor pochwyty przypisany do danego dekoru.

POCHWYTY PCV

dopłata do skrzydła **25,00 / 30,75 PLN netto / brutto zł**

BEŻ



PRIMO: buk, dąb naturalny, dąb polski
3D LOOK: dąb olejowany, dąb sonoma, dąb riviera
IRIDIUM: jesion śnieżny, jesion brązowy, dąb marone

BRAŹ



PRIMO: akacja ST, orzech
3D LOOK: dąb palony, dąb catania
CPL: akacja, orzech włoski

SREBRNY



PRIMO: szary mat
3D LOOK: orzech kolumbia jasny; dąb nordycki, dąb szary, dąb antracyt
IRIDIUM: jesion grafitowy, wenge
CPL: akacja jasna, szary CPL 7047, grafit, dąb grigio, dąb kendal, jesion norweski

BIAŁY



PRIMO: biały
3D LOOK: jesion biały
IRIDIUM: biały mat
CPL: biały CPL, biały struktura pozioma
LAKIEROWANE

POCHWYTY STALOWE

dopłata do skrzydła **70,00 / 86,10 netto / brutto zł**



NIKIEL

PRIMO
3D LOOK
IRIDIUM
CPL
LAKIEROWANE

CENY netto / brutto zł

Tabela cen maskownic okleinowanych systemu przesuwneho:

maskownica okleinowana - kompl. (jednoskrzydłowa)	maskownica okleinowana - kompl. (jednoskrzydłowa)	maskownica okleinowana - kompl. (dwuskrzydłowa)
60' - 90'	100'	120' - 200'
121,00 / 148,83	145,00 / 178,35	176,00 / 216,48

Tabela cen maskownic lakierowanych systemu przesuwneho:

maskownica lakierowana - kompl. (jednoskrzydłowa)	maskownica lakierowana - kompl. (jednoskrzydłowa)	maskownica lakierowana - kompl. (dwuskrzydłowa)
60' - 90'	100'	120' - 200'
179,00 / 220,17	214,00 / 263,22	219,00 / 269,37

Tabela cen mechanizmów do systemu przesuwneho:

mechanizm przesuwny (jednoskrzydłowy)	mechanizm przesuwny synchroniczny (dwuskrzydłowy)
60' - 100'	120' - 200'
229,00 / 281,67	443,00 / 544,89



Drzwi przesuwne Classen dostępne są we wszystkich dekorach z poniższych grup (szczegóły na str. 148-149), oraz opcjonalnie w kolorach z palety RAL.



DIVA

System Diva dzięki szerokiej, aluminiowej szynie, częściowo wpuszczonej w skrzydło, tworzy estetyczne i nowoczesne połączenie drzwi z systemem przesuwным.

System składa się z mechanizmu oraz skrzydła drzwiowego i przeznaczony jest do montażu bezpośrednio na ścianę (brak możliwości montażu z tunelem).

Skrzydło drzwiowe: przesuwne, jednoskrzydłowe, pełne, konstrukcja HARD, wyposażone w standardzie w pochwyty stalowy INOX. Dedykowane wyłącznie do systemu Diva.

Wymiary skrzydła - 744, 844, 944 x 2135 mm.

Mechanizm: komplet stanowią szyna aluminiowa o długości 2m, okucia oraz instrukcja montażu.

Dostępne są dwa rodzaje mechanizmu - standardowy oraz z systemem samodomykającym. Po zamontowaniu systemu szczelina pomiędzy skrzydłem a ścianą wynosi 12 mm.

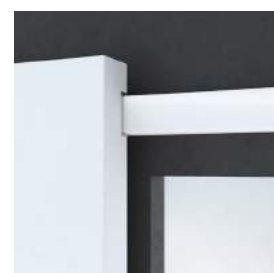
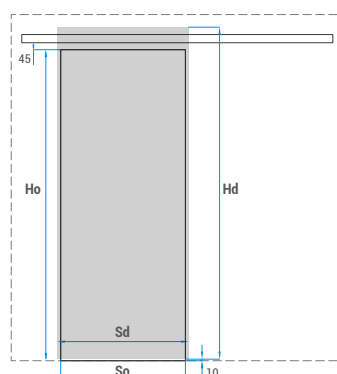

Skrzydło z szyną
sposób połączenia

Tabela wymiarów systemu Diva:

	Wys. skrzydła Hd	Wys. otworu w murze Ho	Szer. skrzydła Sd	Szer. otworu w murze So
70'			744	700
80'	2135	2000	844	800
90'			944	900





CENY netto / brutto zł

Tabela cen mechanizmu systemu Diva:

MECHANIZM STANDARDOWY	MECHANIZM Z DOMYKIEM
510,00 / 627,30	650,00 / 799,50

Tabela cen skrzydeł drzwiowych systemu Diva:

CPL, IR	Lakier biały UV
399,00 / 490,77	449,00 / 552,27

Iridium



Jesion grafitowy Jesion Śnieżny Jesion brązowy

CPL



Orzech włoski Akacja Akacja jasna Jesion norweski Dąb grigio Dąb kendal Biały RAL 9003



Szary RAL 7047 Grafit RAL 7024

LAKIER



Biały UV Biały UV Pure





SYSTEM PRZESUWNY DESIGN

SYSTEM PRZESUWNY DESIGN

Drzwi przesuwne to swoboda ruchów i łatwość przemieszczania się. Atrakcyjne dekory, lśniąca stal nierdzewna i najwyższy komfort łączą się w imponujące drzwi, które pozwalają w szlachetny sposób zamykać i otwierać pomieszczenia.

System przesuwny naścienny Design System wykonany jest w całości ze stali nierdzewnej, przeznaczony do zabudowy bezpośrednio na ścianę, dostępny tylko w wersji jednoskrzydłowej.

Skrzydła drzwiowe dla systemu przesuwego Design wykonane jest w wersji bezprzylgowej (wymiary jak dla drzwi przylgowych). Dostępne w kolekcjach: Natura HR, Asteria, Discovery, Tetyda, Demeter oraz w kolekcjach drzwi ramowych.

Opakowanie

Zawiera kompletny system przesuwny z szyną o długości 2100 mm, na której możliwy jest montaż skrzydeł drzwiowych o szerokości 70', 80', 90'.

Pochwyty montowane w drzwiach przesuwnych za dopłatą. Kolor pochwyty przypisany do danego dekoru - str.111.

Pochwyty stalowe



stalowy
srebrny
INOX

Reling dwustronny



stal nierdzewna
500mm

Stoper. System przesuwny ze stoperem.



CENY netto / brutto zł

SYSTEM DESIGN	POCHWYT STALOWY	RELING STALOWY
719,00 / 884,37	70,00 / 86,10	209,00 / 257,07

Tabela wymiarów otworów w murze:

	szer.	wys.
70'	702	2010
80'	802	2010
90'	902	2010



SYSTEM DRZWI PRZESUWNYCH CHOWANYCH W ŚCIANIE / DRZWI PRZESUWNE

Bazuje na drzwiach wewnątrzlokalowych, bezprzylgowych, jedno lub dwuskrzydłowych w dekorach firmy CLASSEN.

Konstrukcję systemu zbudowanego z metalowych kształtowników stanowi kasetka, w którą chowa się skrzydło podczas otwierania drzwi.



SYSTEM DRZWI PRZESUWNYCH CHOWANYCH W ŚCIANIE

Pochwyty montowane w drzwiach przesuwnych za dopłatą.
Kolor pochwyty przypisany do danego dekoru - str. 111.

Tabela wymiarów kasetki pojedynczej

KOD	Światło L x H	Wymiary zewnętrzne			Grubość kasetki / ściany *)	Wymiary wewnętrzne	Wymiary skrzydła	
		C x H1	A	B			LP	HP
G60 plus	610 x 2025	1350 x 2110	670	640	100 125	53 78	644	2035
G70 plus	710 x 2025	1550 x 2110	770	740			744	
G80 plus	810 x 2025	1750 x 2110	870	840			844	
G90 plus	910 x 2025	1950 x 2110	970	940			944	
G100 plus	1010 x 2025	2150 x 2110	1070	1040			1044	

Kasetka o grubości 100 mm - możliwość montażu tylko skrzydeł pełnych, płytowych lub ramowych Classen.

*) Ościeżnice Eclipse dla nietypowych grubości muru należy zamawiać wg. formularza zamówieniowego.
Dekory ościeżnic: Classen Primo, Classen 3D Look, Classen Iridium i Classen CPL.



Tabela wymiarów kasetki podwójnej

KOD	Światło L x H	Wymiary zewnętrzne			Grubość kasetki / ściany *)	Wymiary wewnętrzne	Wymiary skrzydła	
		C x H1	A	B			LP	HP
GG60 plus	1210 x 2025	2600 x 2110	1280	640	100 125	54 78	644	2035
GG70 plus	1410 x 2025	3000 x 2110	1480	740			744	
GG80 plus	1610 x 2025	3400 x 2110	1680	840			844	
GG90 plus	1810 x 2025	3800 x 2110	1880	940			944	
GG100 plus	2010 x 2025	4200 x 2110	2080	1040			1044	

Kasetka o grubości 100 mm - możliwość montażu tylko skrzydeł pełnych, płytowych lub ramowych Classen.

*) Ościeżnice Eclipse dla nietypowych grubości muru należy zamawiać wg. formularza zamówieniowego.
Dekory ościeżnic: Classen Primo, Classen 3D Look, Classen Iridium i Classen CPL.

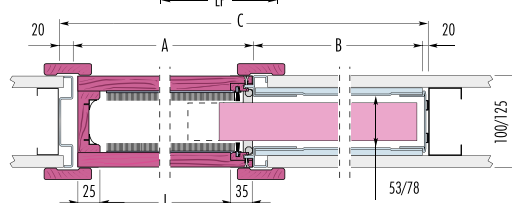
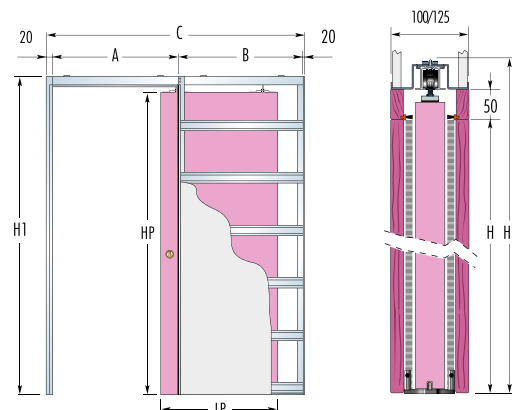
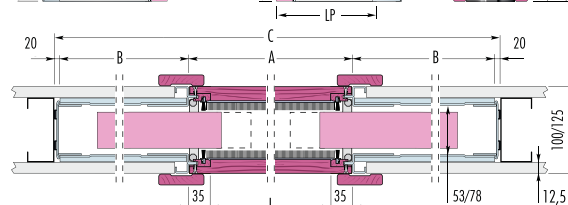
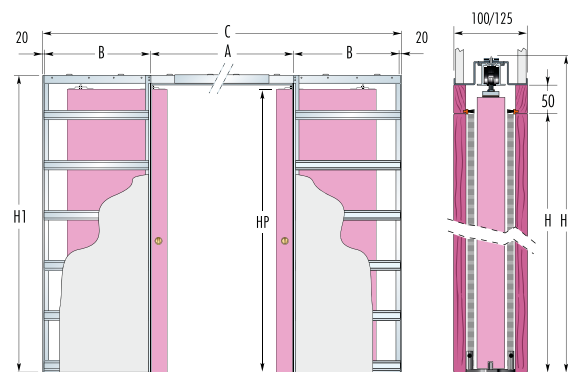

Zastosowanie	Do drzwi wewnątrzlokalowych, bezprzylgowych jedno lub dwuskrzydłowych
Nr Aprobaty Technicznej	AT-15-7002/2015
Skład zestawu	Kasetka 100 lub 125 wraz z okuciami, elementy ościeżnicowe w dekorach Classen
	Skrzydło drzwiowe przesuwne Classen

CENY netto / brutto zł

Tabela cen systemu kasetowego Eclipse (dla grubości muru 100, 125 mm):

RODZAJ	kasetka 1-skrzydłowa	ościeżnica Eclipse pojedyncza	kasetka 2-skrzydłowa	ościeżnica Eclipse podwójna
cena	830,00 / 1020,90	519,00 / 638,37	1630,00 / 2004,90	619,00 / 761,31
szerokości	60'-100'		120'-200'	



DOSTAWKA

SATNDARD WYKONANIA

- skrzydło bierne okleinowane w szerokości 40' i 50'
- konstrukcja: ramiak MDF oraz wypełnienie stabilizujące „plaster miodu”
- profil krawędzi Hard Edge K, Hard Edge R
- wykończenie: Classen Primo, Classen Iridium, Classen 3D Look, Classen CPL
- dwa lub trzy srebrne zawiasy
- blacha zaczepowa z regulacją oraz kantrygiel

* opcja dostępna tylko z wybranymi modelami ościeżnic
- Standard 2-pack, Stała, Regulowana

CENY netto / brutto zł

MODEL	Pełne 444 mm, 544 mm	Pełne 444 mm, 544 mm	Pełne 444 mm, 544 mm
DEKORY	Primo, 3D	Iridium, CPL	lakierowane
CENA	180,00 / 221,40	220,00 / 270,60	290,00 / 356,70

Opcje za dopłatą (netto / brutto zł):

- wzmocnienie płytą wiórowo-otworową: **85,00** / 104,55
- trzeci zawias: **15,00** / 18,45





REGULOWANA (str 118)



REGULOWANA 80 (str 118)



REGULOWANA BEZPRZYLGOWA (str 119)



REGULOWANA BEZPRZYLGOWA 80 (str 119)



NEW ARCUS (str 120)



ARCUS (str 121) widok od strony wewnętrznej skrzydła. Strona zewnętrzna jak w ościeżnicy Standard 2 pack.



STANDAR 2 PACK (str 122)



CMOK (str 123)



HYBRYDA (str 124) od strony zewnętrznej ościeznica drewnopochodna w kolorze dekoru.

OŚCIEŻNICE DREWNOPOCHODNE

STANDARD WYKONANIA

Ościeżnice Regulowane wykonane są z płyty wiórowej i MDF pokrytej dekorami Classen lub lakierowane, odpowiadające kolorystyce skrzydeł drzwiowych.

Dostępna również w wersji Tunel.

Pakowanie:

Kompletna ościeżnica składa się z belki górnej oraz bazy i stanowi w całości jedno opakowanie. W opakowaniu znajdują się ponadto okucia, uszczelki i zestaw montażowy. Dla skrzydeł o wymiarach 100' lub skrzydeł wzmocnionych wymagana jest ościeżnica z trzema zawiasami.

KOLORYSTYKA

Dekory Classen Primo: akacja ST, biały, dąb natural pion, buk, dąb polski, orzech, szary mat

Dekory Classen 3D Look[®]: dąb palony, dąb olejowany, jesion biały, dąb sonoma, orzech kolumbia jasny, dąb riviera, dąb szary, dąb nordycki, dąb antracyt, dąb catania

Dekory Classen Iridium: biały mat¹⁾, jesion śnieżny¹⁾, jesion brązowy, jesion grafitowy¹⁾, wenge, dąb marone¹⁾

Dekory Classen CPL: akacja¹⁾, akacja jasna¹⁾, biały 9003¹⁾, szary 7047, grafit 7024, orzech włoski¹⁾, jesion norweski¹⁾, dąb kendal¹⁾, dąb grigio¹⁾, Biały struktura pozioma.

Lakierowana¹⁾: lakier biały UV lub PU.

Ościeżnica Regulowana 80 dostępna w dekorach oznaczonych ¹⁾. Nie występuje w modelach Natura HK CPL - PN22 i PN23

RAL, tabela dopłata na **str. 140**.
Czarny mat dopłata + 25%

REGULOWANA / REGULOWANA 80

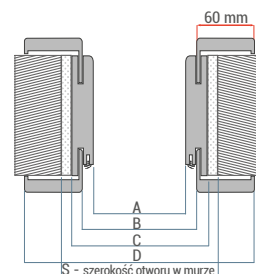
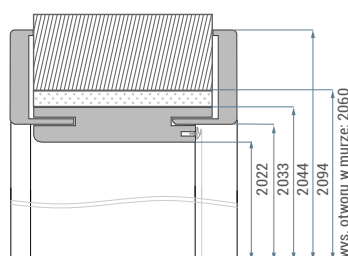
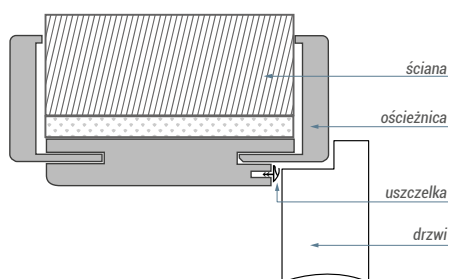

▲ OŚCIEŻNICA REGULOWANA

▼ OŚCIEŻNICA REGULOWANA 80

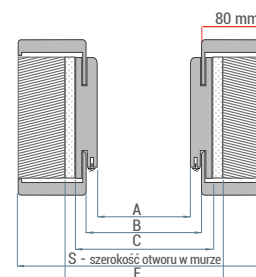
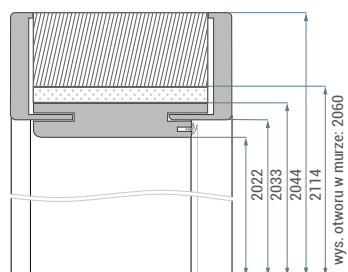
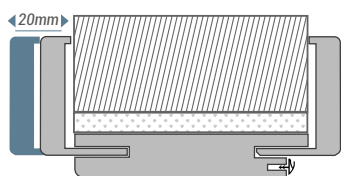

KORONY, LISTWY NAKŁADKOWE

Przeznaczona do montażu z ościeżnicą Regulowaną (1-skrzydłową).

więcej informacji na **str. 141**



Wymiary ościeżnicy regulowanej [mm]:

	A	B	C	D	E	S	
1-SKRZYDŁOWE	60	603	625	648	748	788	675
	70	703	726	748	848	888	775
	80	803	826	848	948	988	875
	90	903	926	948	1048	1088	975
	100	1003	1026	1048	1148	1188	1075
	110	1103	1126	1148	1248	1288	1175
	120	1203	1226	1248	1348	1388	1275
2-SKRZYDŁOWE	100	1038	1061	1083	1183	1223	1110
	110	1138	1161	1183	1283	1323	1210
	120	1238	1261	1283	1383	1423	1310
	130	1338	1361	1383	1483	1523	1410
	140	1438	1461	1483	1583	1623	1510
	150	1538	1561	1583	1683	1723	1610
	160	1638	1661	1683	1783	1823	1710
	170	1738	1761	1783	1883	1923	1810
	180	1838	1861	1883	1983	2023	1910
	190	1938	1961	1983	2083	2123	2010
200	2038	2061	2083	2183	2223	2110	

CENY netto / brutto zł

	ZAKRES	PRIMO, 3D	IR, CPL	LAK: biały
1-SKRZYDŁOWE	75-95	255,00 / 313,65	289,00 / 355,47	435,00 / 535,05
	95-115	264,00 / 324,72	299,00 / 367,77	455,00 / 559,65
	120-140	264,00 / 324,72	299,00 / 367,77	455,00 / 559,65
2-SKRZYDŁOWE	140-160	279,00 / 343,17	314,00 / 386,22	465,00 / 571,95
	160-180	289,00 / 355,47	324,00 / 398,52	480,00 / 590,40
	180-200	299,00 / 367,77	334,00 / 410,82	495,00 / 608,85
	200-220	309,00 / 380,07	344,00 / 423,12	515,00 / 633,45
	220-240	319,00 / 392,37	354,00 / 435,42	525,00 / 645,75
	240-260	339,00 / 416,97	374,00 / 460,02	542,00 / 666,66
	260-280	339,00 / 416,97	374,00 / 460,02	554,00 / 681,42
	280-300	349,00 / 429,27	384,00 / 472,32	574,00 / 706,02
	300-320	369,00 / 453,87	404,00 / 496,92	584,00 / 718,32
	320-340	369,00 / 453,87	404,00 / 496,92	584,00 / 718,32
340-360	479,00 / 589,17	514,00 / 632,22	604,00 / 742,92	

Opcje za dopłatą:

- trzeci zawias: 15,00 / 18,45
- ościeżnica 100': + 20%
- ościeżnica 110': + 30%
- ościeżnica 120': + 35%
- wysokość ościeżnicy PN 22 + 35%
- wysokość ościeżnicy PN 23 + 40%
- opaska 80: 20,00 / 24,60
- ościeżnica do drzwi dwuskrzydł.: + 50%

STANDARD WYKONANIA



Ościeżnice Regulowane Bezprzylgowe

wykonane są z płyty wiórowej i MDF pokrytej dekorami Classen lub lakierowane, odpowiadające kolorystyce skrzydeł drzwiowych. Ościeżnice dedykowane są do skrzydeł bezprzylgowych „B”.

Pakowanie:

Kompletna ościeżnica bezprzylgowa składa się z belki górnej oraz bazy i stanowi w całości jedno opakowanie. W komplecie znajdują się dwa zawiasy bezprzylgowe - chowane, uszczelki i zestaw montażowy.

KOLORYSTYKA

Dekory Classen Primo: biały.

Dekory Classen Iridium: jesion śnieżny, jesion brązowy, wenge, jesion grafitowy¹⁾.

Dekory Classen CPL: akacja²⁾, akacja jasna³⁾, biały 9003³⁾, szary 7047, orzech włoski³⁾, grafit 7024, jesion norweski³⁾, dąb kendał³⁾, dąb grigio³⁾, Biały struktura pozioma.

Lakierowana¹⁾: lakier biały UV lub PU.

Ościeżnica Regulowana Bezprzylgowa 80 dostępna w dekorach oznaczonych ¹⁾
Nie występuje w modelach Natura HB CPL - PN22 i PN23

RAL: tabela dopłat na **str. 140**.
Czarny mat dopłata + 25%

REGULOWANA BEZPRZYLGOWA / REGULOWANA BEZPRZYLGOWA 80

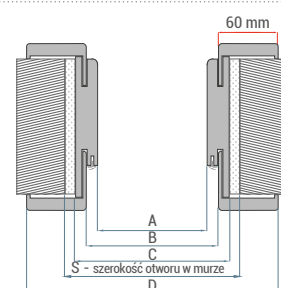
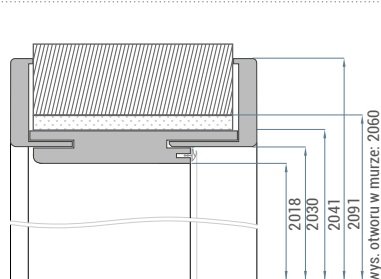
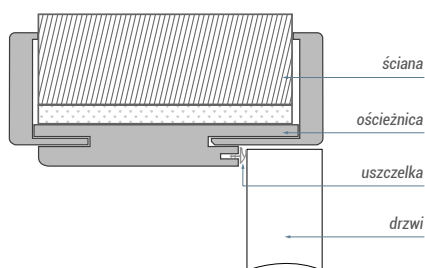

▲ OŚCIEŻNICA REGULOWANA BEZPRZYLGOWA

▼ OŚCIEŻNICA REGULOWANA BEZPRZYLGOWA 80

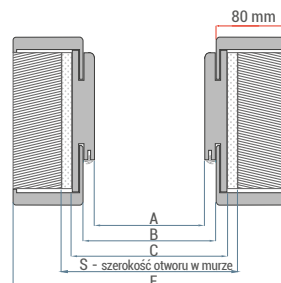
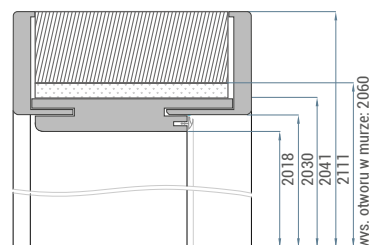
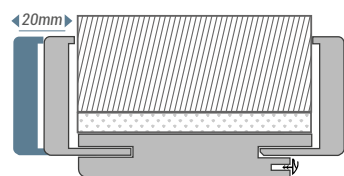

KORONY, LISTWY NAKŁADKOWE

Przeznaczona do montażu z ościeżnicą Regulowaną (1-skrzydłową).

więcej informacji na **str. 141**



Zawias



Blacha zaczepowa z regulacją

Wymiary ościeżnicy regulowanej bezprzylgowej [mm]:

	A	B	C	D	E	S
60	601	624	646	746	786	690
70	701	724	746	846	886	790
80	801	824	846	946	986	890
90	901	924	946	1046	1086	990
100	1001	1024	1046	1146	1186	1090

CENY netto / brutto zł

ZAKRES	PRIMO, 3D	IR, CPL	LAK: biały
90-110	529,00 / 650,67	589,00 / 724,47	739,00 / 908,97
110-130	529,00 / 650,67	589,00 / 724,47	739,00 / 908,97
135-155	529,00 / 650,67	589,00 / 724,47	739,00 / 908,97
155-175	549,00 / 675,27	599,00 / 736,77	759,00 / 933,57
175-195	559,00 / 687,57	619,00 / 761,37	769,00 / 945,87
195-215	569,00 / 699,87	629,00 / 773,67	789,00 / 970,47
215-235	579,00 / 712,17	639,00 / 785,97	815,00 / 1002,45
235-255	579,00 / 712,17	639,00 / 785,97	815,00 / 1002,45
255-275	579,00 / 712,17	639,00 / 785,97	815,00 / 1002,45
275-295	589,00 / 724,47	669,00 / 822,87	845,00 / 1039,35
295-315	589,00 / 724,47	679,00 / 835,17	855,00 / 1051,65
315-335	589,00 / 724,47	679,00 / 835,17	855,00 / 1051,65
335-355	679,00 / 835,17	789,00 / 970,47	909,00 / 1118,07
355-375	679,00 / 835,17	789,00 / 970,47	909,00 / 1118,07

Opcje za dopłatą:
- ościeżnica 100': + 20%
- opaska 80: 20,00 / 24,60

OŚCIEŻNICE DREWNOPOCHODNE

STANDARD WYKONANIA

KOLORYSTYKA



NEW ARCUS

Ościeżnice New Arcus wykonane są z MDF okleinowanego Classen Primo, 3D Look, okleiną Classen Iridium oraz laminatem Classen CPL w dekorach odpowiadających dekorom skrzydeł drzwiowych. Zaletą tej ościeżnicy, poza nowoczesnym wzornictwem, jest jej uniwersalne zastosowanie - w celu dopasowania do różnych grubości muru ościeżnica ta dostępna jest w dwóch zakresach regulacji: 115 - 200 mm oraz 200 - 320 mm.

Dostępna również w wersji Tunel.

Pakowanie:

Kompletna ościeżnica składa się z belki górnej oraz bazy (2 osobne opakowania), wyposażonej w 2 zawiasy czopowe srebrne (trzeci zawias - za dopłatą). Dla skrzydeł o wymiarach 100' lub skrzydeł wzmocnionych wymagana jest ościeżnica z trzema zawiasami.

Classen Primo: akacja ST, orzech.

Classen 3D Look: dąb palony, jesion biały, orzech kolumbia jasny, dąb szary.

Classen Iridium: jesion brązowy, jesion grafitowy, wenge, dąb marone

Classen CPL: akacja, akacja jasna, orzech włoski, jesion norweski, dąb kendal, dąb grigio.

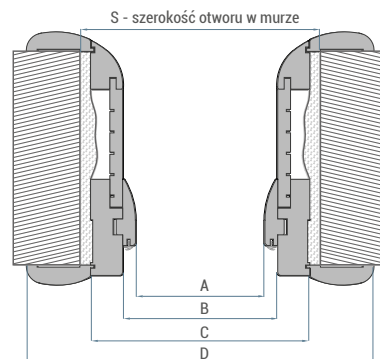
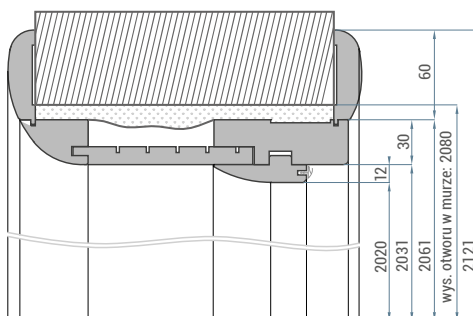
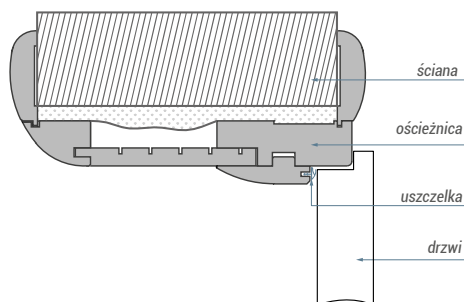

Wymiary ościeżnicy New Arcus [mm]:

	A	B	C	D	S	
1-SKRZYDŁOWE	60	602	626	686	806	710
	70	702	726	786	906	810
	80	802	826	886	1006	910
	90	902	926	986	1106	1010
	100	1002	1026	1086	1206	1110
2-SKRZYDŁOWE	100	1037	1061	1121	1241	1145
	110	1137	1161	1221	1341	1245
	120	1237	1261	1321	1441	1345
	130	1337	1361	1421	1541	1445
	140	1437	1461	1521	1641	1545
	150	1537	1561	1621	1741	1645
	160	1637	1661	1721	1841	1745
	170	1737	1761	1821	1941	1845
	180	1837	1861	1921	2041	1945
	190	1937	1961	2021	2141	2045
	200	2037	2061	2121	2241	2145

CENY netto / brutto zł

PR, 3D	IR, CPL
349,00 / 429,27	379,00 / 466,17

Opcje za dopłatą:

- wstawka regulacyjna 200-320 mm: od 89,00 / 109,47
- trzeci zawias: 15,00 / 18,45
- ościeżnica 100': +20%
- ościeżnica do drzwi dwuskrzydł.: + 50%

STANDARD WYKONANIA



ARCUS

Ościeżnice Arcus wykonane są z MDF okleinowanego Classen Primo, 3D Look, okleiną Classen Iridium oraz laminatem Classen CPL w dekorach odpowiadających dekorom skrzydeł drzwiowych. Elementy bazowe zostały jednostronnie zintegrowane z listwami wykończeniowymi.

Dostępna również w wersji Tunel.

Pakowanie:

Kompletna ościeżnica składa się z belki górnej oraz bazy (2 osobne opakowania), wyposażonej w 2 zawiasy czopowe srebrne (trzeci zawias - za dopłatą). Dla skrzydeł o wymiarach 100' lub skrzydeł wzmocnionych wymagana jest ościeżnica z trzema zawiasami.

KOLORYSTYKA

Classen Primo: akacja ST, biały, dąb natural pion, dąb polski, orzech.

Classen 3D Look: dąb palony, jesion biały, orzech kolumbia jasny, dąb szary.

Classen Iridium: jesion brązowy, jesion grafitowy, wenge.

Classen CPL: akacja, akacja jasna, orzech włoski, jesion norweski.

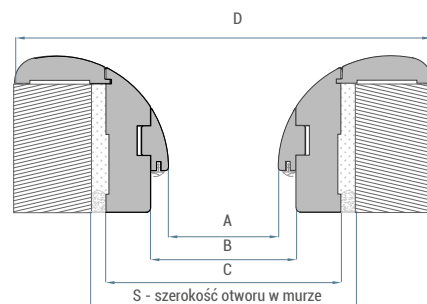
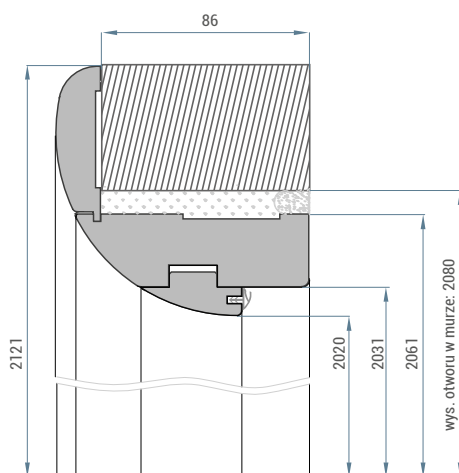
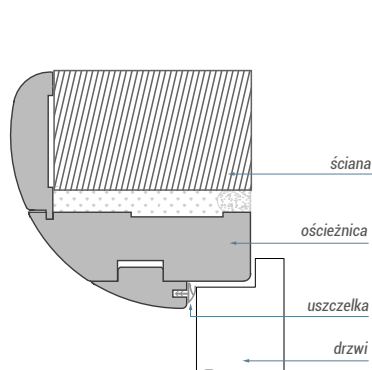

Wymiary ościeżnicy Arcus [mm]:

	A	B	C	D	S	
1-SKRZYDŁOWE	60	602	626	686	806	710
	70	702	726	786	906	810
	80	802	826	886	1006	910
	90	902	926	986	1106	1010
	100	1002	1026	1086	1206	1110
2-SKRZYDŁOWE	100	1037	1061	1121	1241	1145
	110	1137	1161	1221	1341	1245
	120	1237	1261	1321	1441	1345
	130	1337	1361	1421	1541	1445
	140	1437	1461	1521	1641	1545
	150	1537	1561	1621	1741	1645
	160	1637	1661	1721	1841	1745
	170	1737	1761	1821	1941	1845
	180	1837	1861	1921	2041	1945
	190	1937	1961	2021	2141	2045
200	2037	2061	2121	2241	2145	

CENY netto / brutto zł

PR, 3D	IR, CPL
159,00 / 195,57	183,00 / 225,09

Opcje za dopłatą:
 - trzeci zawias: 15,00 / 18,45
 - ościeżnica 100': +20%
 - ościeżnica do drzwi dwuskrzydł.: + 50%

OŚCIEŻNICE DREWNOPOCHODNE

STANDARD WYKONANIA

KOLORYSTYKA



STANDARD 2-PACK

Ościeżnice Standard 2-pack wykonane są z MDF okleinowanego Classen Primo, 3D Look, Classen Iridium oraz laminatem Classen CPL w dekorach odpowiadających dekorom skrzydeł drzwiowych.

Dostępna również w wersji Tunel.

Pakowanie:

Kompletna ościeżnica składa się z belki górnej oraz bazy (2 osobne opakowania), wyposażonej w 2 zawiasy czopowe srebrne (trzeci zawias - za dopłatą). Dla skrzydeł o wymiarach 100' lub skrzydeł wzmocnionych wymagana jest ościeżnica z trzema zawiasami.

Classen Primo: akacja ST, biały, dąb naturalny, buk, dąb polski, orzech, szary mat.

Classen 3D Look: dąb olejowany, dąb palony, jesion biały, dąb sonoma, orzech kolumbia jasny, dąb riviera, dąb szary, dąb nordycki, dąb antracyt, dąb catania

Classen Iridium: jesion śnieżny, jesion brązowy, jesion grafitowy, wenge, biały mat, dąb marone.

Classen CPL: akacja, akacja jasna, orzech włoski, biały 9003, szary 7047, grafit 7024, jesion norweski, dąb kendal, dąb grigio, Biały struktura pozioma.

Lakierowana: lakier biały UV lub PU.

RAL: tabela dopłat na **stronie 140**. Czarny mat dopłata + 25%

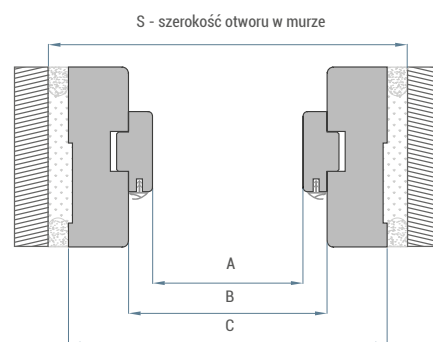
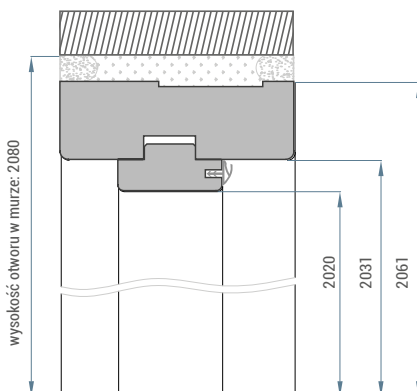
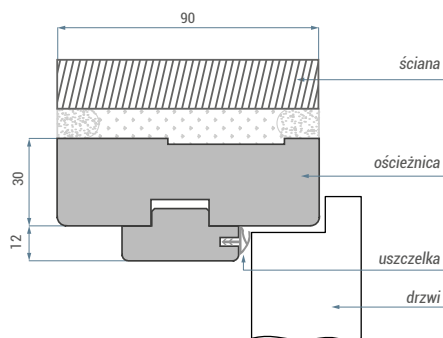

Wymiary ościeżnicy Std 2-pack [mm]:

	A	B	C	S	
1-SKRZYDŁOWE	60	602	626	686	710
	70	702	726	786	810
	80	802	826	886	910
	90	902	926	986	1010
	100	1002	1026	1086	1110
	110	1102	1126	1186	1210
	120	1202	1226	1286	1310
2-SKRZYDŁOWE	100	1037	1061	1121	1145
	110	1137	1161	1221	1245
	120	1237	1261	1321	1345
	130	1337	1361	1421	1445
	140	1437	1461	1521	1545
	150	1537	1561	1621	1645
	160	1637	1661	1721	1745
	170	1737	1761	1821	1845
	180	1837	1861	1921	1945
	190	1937	1961	2021	2045
	200	2037	2061	2121	2145

CENY netto / brutto zł

PR, 3D	IR, CPL	LAK: biały
135,00 / 166,05	160,00 / 196,80	280,00 / 344,40

Opcje za dopłatą:
 - trzeci zawias: 15,00 / 18,45
 - ościeżnica 100': +20%
 - ościeżnica 110': +30%
 - ościeżnica 120': +35%
 - ościeżnica do drzwi dwuskrzydł.: + 50%

STANDARD WYKONANIA

KOLORYSTYKA



CMOK

Ościeżnica drzwiowa jednoskrzydłowa, regulowana przeznaczona do zabudowy ościeżnic stalowych, bez konieczności ich wcześniejszego demontażu. Pozwala na wymianę skrzydeł drzwiowych przy zachowaniu ich dotychczasowych wymiarów. Charakterystyczną cechą tej ościeżnicy jest szybki i prosty montaż możliwy dzięki zespoleniu ze sobą na stałe dwóch elementów bazowych. Ościeżnica wykonana jest w całości z materiału drewnopochodnego – MDF, okleinowanego dekorami Classen Primo, 3D, Iridium oraz laminatami CPL.

Pakowanie:

Kompletna ościeżnica dostępna jest w dwóch zakresach regulacji: 70-110 mm oraz 110-150 mm. Obydwa zakresy dostępne są w jednym opakowaniu, w którym znajduje się również uszczelka oraz woreczek montażowy. Dla skrzydeł o wymiarach 100' oraz skrzydeł wzmocnionych wymagana jest ościeżnica z trzema zawiasami.

Classen Primo: akacja ST, dąb natural, buk, dąb polski, orzech, biały.

Classen 3D Look: dąb sonoma, jesion biały, dąb palony, dąb olejowany, orzech kolumbia jasny, dąb riviera, dąb szary, dąb nordycki, dąb antracyt, dąb catania,

Classen Iridium: jesion śnieżny, jesion brązowy, jesion grafitowy, wenge, dąb marone.

Classen CPL: orzech włoski, akacja, akacja jasna, jesion norweski, dąb kendal, dąb grigio.

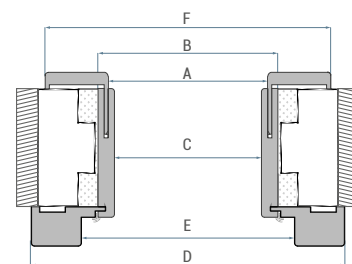
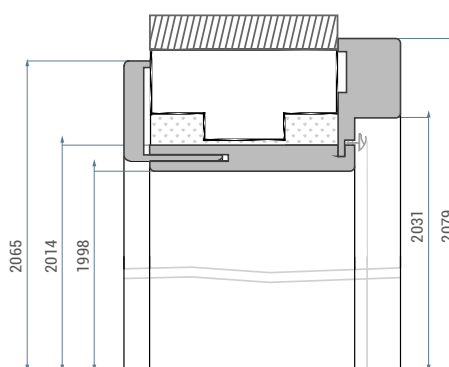
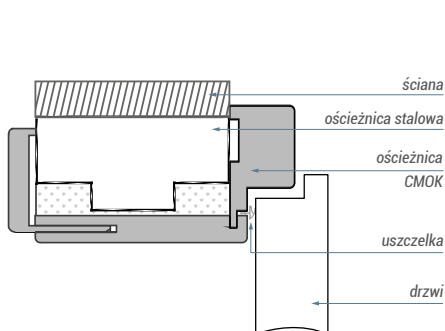

Uwagi dotyczące montażu:

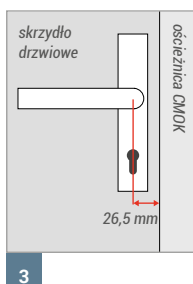
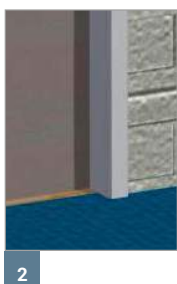

1. Krzywizny ścian, na których montowana będzie ościeżnica CMOK – **rys 1.**
2. Miejsce łączenia podłóg oraz przesunięcie skrzydła po zamontowaniu ościeżnicy CMOK – **rys 2.**
3. Wymiar klamki i rozety. Rączka klamki nie może wychodzić poza trzpień - **rys 3.**

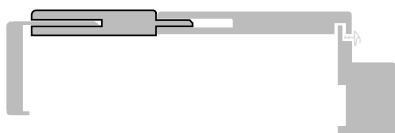

Wstawka regulacyjna 75mm zwiększa zakresy regulacji:
- w ościeżnicy 70-110mm do 150-185mm
- w ościeżnicy 110-150mm do 185-220mm

Wymiary ościeżnicy CMOK [mm]:

	A	B	C	D	E	F
60	574	593	561	723	626	696
70	674	693	661	823	726	796
80	774	793	761	923	826	896
90	874	893	861	1023	926	996
100	974	993	961	1123	1026	1096
110	1074	1093	1061	1223	1126	1196

CENY netto / brutto zł

Tabela cen ościeżnicy CMOK:

ZAKRES	3D, PRIMO	IR, CPL
70-110	310,00 / 381,30	344,00 / 423,12
110-150	330,00 / 405,90	360,00 / 442,80

Opcje za dopłatą:
- trzeci zawias: 15,00 / 18,45
- ościeżnica 100': +20%
- ościeżnica 110': +30%

Tabela cen wstawki regulacyjnej 75mm:

	3D, PRIMO	IR, CPL
cena	60,00 / 73,80	75,00 / 92,25
szerokości	60', 70', 80', 90'	

OŚCIEŻNICA DREWNOPOCHODNA I STALOWA



HYBRYDA

STANDARD WYKONANIA

Ościeżnica Hybryda przeznaczona jest do zastosowania w drzwiach wewnętrznych wejściowych BORD B, W, W3.

Kompletna ościeżnica składa się z ościeżnicy stalowej Hybryda oraz elementu regulacyjnego. Po zamontowaniu tworzą jedną całość. W zależności od kierunku otwierania drzwi, element regulacyjny może nawiązywać do kolorystyki stolarki wewnątrz mieszkania lub stanowić ozdobę klatki schodowej.

Ościeżnica Hybryda oraz element regulacyjny pakowane są w dwóch oddzielnych kartonach.

KOLORYSTYKA

Element Regulacyjny dostępny jest w dekorach :

Classen Iridium: jesion śnieżny, jesion brązowy, jesion grafitowy, wenge.

Classen CPL: akacja, akacja jasna, jesion norweski, orzech włoski, biały, szary RAL 7047, grafit 7024, dąb Grigio, dąb Kendal

Ościeżnica stalowa Hybryda:

Ościeżnica malowana proszkowo. Kolory RAL: biały (9003), szary (7047), grafit (7024).

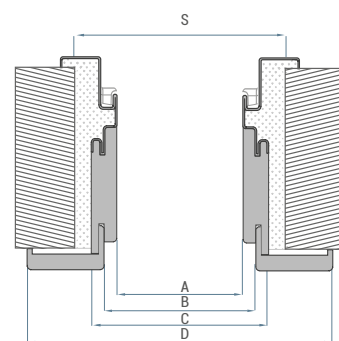
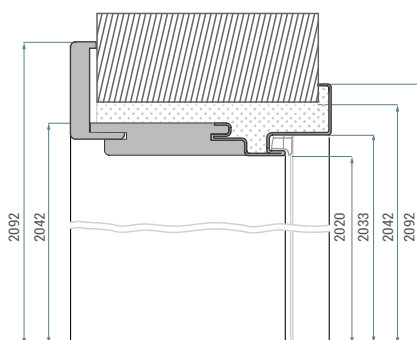
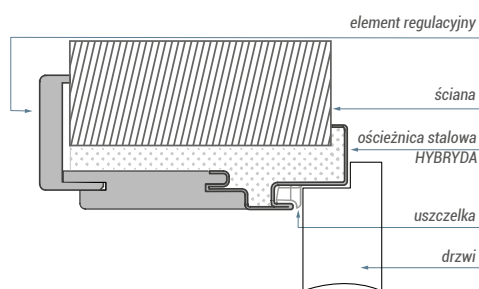

Wymiary ościeżnicy regulowanej stalowej [mm]:

	A	B	C	D
60	604	626	648	749
70	704	726	748	849
80	804	826	848	949
90	904	926	948	1049
100	1004	1026	1048	1149

CENY netto / brutto zł

OŚCIEŻNICA STALOWA HYBRYDA	szer. 80', 90'
BORD B W1/W2	439,00 / 539,97
BORD W W1/W2	449,00 / 552,27
BORD W3	589,00 / 724,47

Opcje za dopłatą:
- kolory RAL 7024: +5%

ELEMENT REGULACYJNY	szer. 80', 90'
140-180	180,00 / 221,40
180-220	190,00 / 233,70
220-260	200,00 / 246,00
260-300	210,00 / 258,30

STANDARD WYKONANIA

KOLORYSTYKA



REGULOWANA STALOWA

Ościeżnice Regulowane stalowe przeznaczone są do zabudowy w różnego typu pomieszczeniach z wykończonymi ścianami i posadzkami - mieszkania, obiekty użyteczności publicznej, hotele itp.

Trwała konstrukcja daje możliwość zastosowania zarówno do ścian murowanych jak i kartonowo - gipsowych.

Konstrukcja:

- Wykonana z wysokiej jakości blachy stalowej o grubości 1,5 mm.
- Kompletna ościeżnica składa się elementu bazowego, części regulacyjnej, zawiasów, uszczelki oraz kompletu zaślepek.
- uszczelki dostępne w 3 kolorach – biały, szary, brąz.
- 2 zawiasy w standardzie; 3 zawias jako opcja bez dopłaty.

Wykończenie powierzchni:

- Ościeżnica malowana proszkowo. Kolory RAL: biały (9003), szary (7047), grafit (7024).

- Pozostałe kolory z palety RAL oraz inne nietypowości podlegają indywidualnej wycenie: inwestycje@classen.com.pl

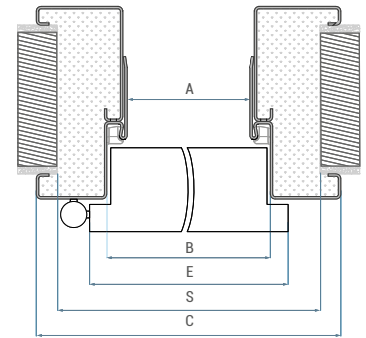
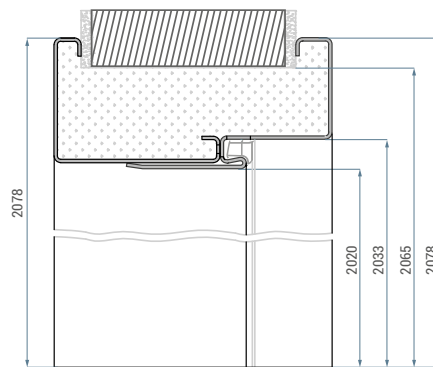
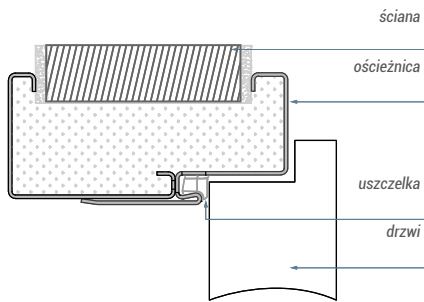

Wymiary ościeżnicy regulowanej stalowej [mm]:

	A	B	C	E	S	
1-SKRZYDŁOWE	60	601	627	717	644	685
	70	701	727	817	744	785
	80	801	827	917	844	885
	90	901	927	1017	944	985
	100	1001	1027	1117	1044	1085
	110	1101	1127	1217	1144	1085
	120	1201	1227	1317	1244	1085
2-SKRZYDŁOWE	100	1035	1061	1151	1079	1120
	110	1135	1161	1251	1179	1220
	120	1235	1261	1351	1279	1320
	130	1335	1361	1451	1379	1420
	140	1435	1461	1551	1479	1520
	150	1535	1561	1651	1579	1620
	160	1635	1661	1751	1679	1720
	170	1735	1761	1851	1779	1820
	180	1835	1861	1951	1879	1920
	190	1935	1961	2051	1979	2020
200	2035	2061	2151	2079	2120	

CENY netto / brutto zł

ZAKRES REGULACJI	szer. 60'-90'	szer. 100'-120'
95 - 125	494,00 / 607,62	564,00 / 693,72
125 - 155	524,00 / 644,52	594,00 / 730,62
155 - 185	554,00 / 681,42	624,00 / 767,52
185 - 215	584,00 / 718,32	654,00 / 804,42
215 - 245	614,00 / 755,22	684,00 / 841,32
245 - 275	654,00 / 804,42	724,00 / 890,52
275 - 305	694,00 / 853,62	764,00 / 939,72
305 - 335	779,00 / 958,17	824,00 / 1013,52
335 - 365	809,00 / 995,07	854,00 / 1050,42

Opcje za dopłatą:

- wzmocnienie pod samozamykacz - 15,00 / 18,45
- przygotowanie pod elektrozaczepek - 45,00 / 55,35
- wykonanie z blachy ocynkowanej: +15%
- kolory RAL 7024: +5%
- próg przejściowy - 88,00 / 108,24
- ościeżnice dwuskrzydłowe: +50%



Konstrukcja:

- wykonana z wysokiej jakości blachy stalowej o grubości 1,5 mm.
- kompletna ościeżnica składa się elementu bazowego, części regulacyjnej, zawiasów, uszczelki oraz kompletu zaślepek.
- uszczelki dostępne w 3 kolorach - biały, szary, brąz.
- 2 zawiasy chowane 3D w standardzie
- ościeżnica przeznaczona do montażu w pomieszczeniach z wykończonymi ścianami i posadzką
- dostępna wyłącznie w wersji jednoskrzydłowej

Wykończenie powierzchni:

- ościeżnica malowana proszkowo. Kolory RAL: biały (9003), szary (7047), grafit (7024).
- pozostałe kolory z palety RAL oraz inne nietypowości podlegają indywidualnej wycenie: inwestycje@classen.com.pl

REGULOWANA STALOWA BEZPRZYLGOWA

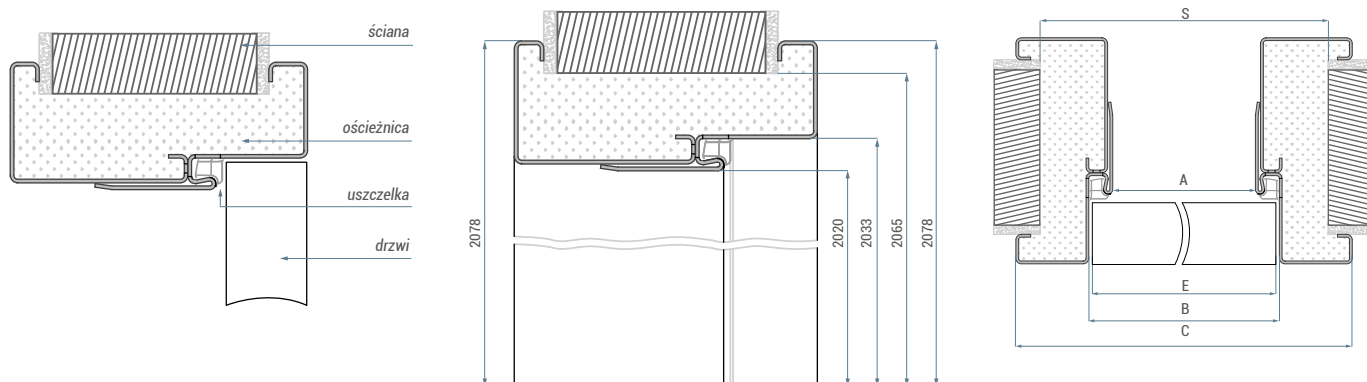

Wymiary ościeżnicy regulowanej stalowej bezprzylgowej [mm]:

	A	B	C	E	S
60	601	627	717	644	695
70	701	727	817	744	795
80	801	827	917	844	895
90	901	927	1017	944	995
100	1001	1027	1117	1044	1095
110	1101	1127	1217	1144	1195
120	1201	1227	1317	1244	1295

CENY netto / brutto zł

ZAKRES REGULACJI	szer. 60'-90'	szer. 100'-120'
110 - 140	740,00 / 910,20	810,00 / 996,30
140 - 170	770,00 / 947,10	850,00 / 1045,50
170 - 200	805,00 / 990,15	890,00 / 1094,70
200 - 230	830,00 / 1020,90	930,00 / 1143,90
230 - 260	870,00 / 1070,10	970,00 / 1193,10
260 - 290	900,00 / 1107,00	1010,00 / 1242,30
290 - 320	930,00 / 1143,90	1050,00 / 1291,50
320 - 350	960,00 / 1180,80	1090,00 / 1340,70
350 - 380	990,00 / 1217,70	1130,00 / 1389,90

Opcje za dopłatą:

- wzmocnienie pod samozamykacz - 15,00 / 18,45
- przygotowanie pod elektrozaczep - 45,00 / 55,35
- wykonanie z blachy ocynkowanej: +15%
- kolory RAL 7024: +5%
- próg przejściowy: 88,00 / 108,24



STAŁA STALOWA BEZPRZYLGOWA



STAŁA STALOWA

Konstrukcja:

- wykonana z wysokiej jakości blachy stalowej o grubości 1,2 mm.
- kompletna ościeżnica składa się z jednego elementu bazowego, zawiasów, uszczelki oraz kompletu zaślepek.
- uszczelki dostępne w 3 kolorach – biały, szary.
- 2 zawiasy chowane 3D w standardzie (wersja bezprzylgowa).
- 2 zawiasy w standardzie; 3 zawias jako opcja bez dopłaty (wersja przylgowa).
- ościeżnica przeznaczona do montażu w pomieszczeniach z wykończonymi ścianami i posadzką.
- ościeżnica bezprzylgowa dostępna jest wyłącznie w wersji jednoskrzydłowej.

KOLORYSTYKA

Wykończenie powierzchni:

- ościeżnica malowana proszkowo. Kolory RAL: biały (9003), szary (7047), grafit (7024).
- pozostałe kolory z palety RAL oraz inne nietypowości podlegają indywidualnej wycenie: inwestycje@classen.com.pl

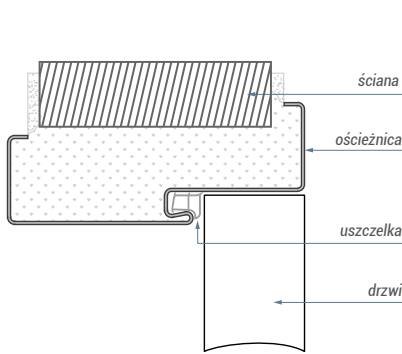

▲ OŚCIEŻNICA STAŁA STALOWA BEZPRZYLGOWA

▼ OŚCIEŻNICA STAŁA STALOWA

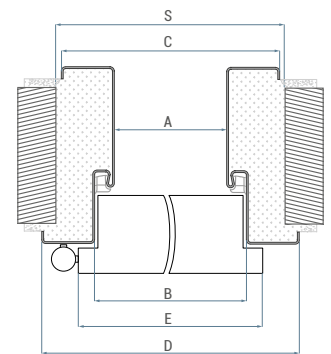
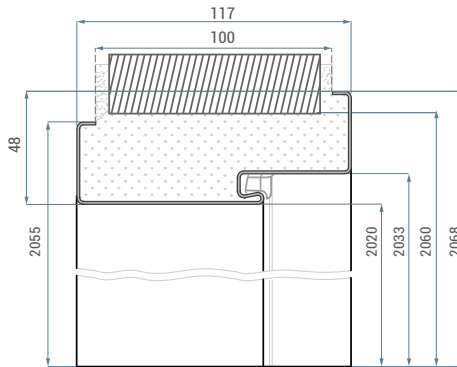
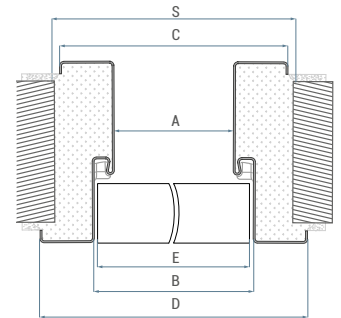
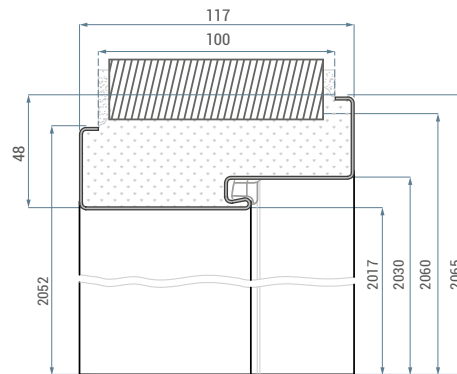
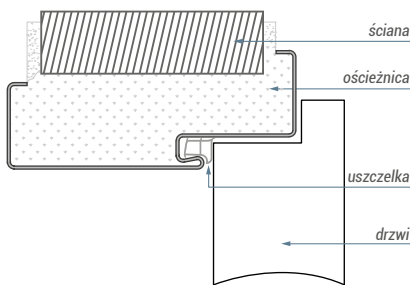

Wymiary ościeżnicy stalowej
oraz stalowej bezprzylgowej (1-skrzydłowej) [mm]:

	A	B	C	D	E	S		
1-SKRZYDŁOWE	60	601	627	671	697	644	685	
	70	701	727	771	797	744	785	
	80	801	827	871	897	844	885	
	90	901	927	971	997	944	985	
	100	1001	1027	1071	1097	1044	1085	
	110	1101	1127	1171	1197	1144	1185	
	120	1201	1227	1271	1297	1244	1285	
	2-SKRZYDŁOWE	120	1235	1261	1305	1331	1279	1315
		130	1335	1361	1405	1431	1379	1415
		140	1435	1461	1505	1531	1479	1515
		150	1535	1561	1605	1631	1579	1615
		160	1635	1661	1705	1731	1679	1715
170		1735	1761	1805	1831	1779	1815	
180		1835	1861	1905	1931	1879	1915	
190		1935	1961	2005	2031	1979	2015	
200		2035	2061	2105	2131	2079	2115	

CENY netto / brutto zł

RODZAJ	szer. 60'-90'	szer. 100'	szer. 110'	szer. 120'
przylgowa	297,00 / 365,31	310,00 / 381,30	323,00 / 397,29	336,00 / 413,28
bezprzylgowa	554,00 / 681,42	570,00 / 701,10	584,00 / 718,32	599,00 / 736,77

Opcje za dopłatą:

- wzmocnienie pod samozamykacz - 15,00 / 18,45
- przygotowanie pod elektrozaczepek - 45,00 / 55,35
- wykonanie z blachy ocynkowanej +15%
- próg przejściowy: 88,00 / 108,24
- ościeżnice dwuskrzydłowe: +50%
- kolory RAL 7024: +5%

STANDARD WYKONANIA

- gr. blachy 1,2 mm;
- otwory pod zamek bolcowy góra i dół (B)
- otwory pod bolce wyważeniowe tylko w Ościeżnicach Stałych dla wersji skrzydeł W1
- wzmocnienie pod samozamykacz
- jednoskrzydłowe 80'-100'

KOLORYSTYKA

Wykończenie powierzchni:

- ościeżnica malowana proszkowo. Kolory RAL: biały (9016), biały (9003), szary (7047), brąz (8017), grafit (7024).

- pozostałe kolory z palety RAL oraz inne nietypowości podlegają indywidualnej wycenie: inwestycje@classen.com.pl



BORD STALOWA NAROŻNA

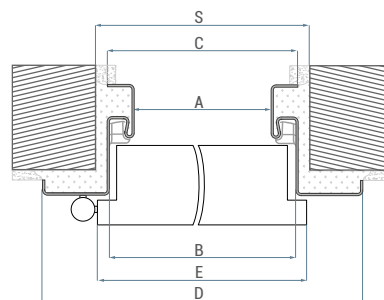
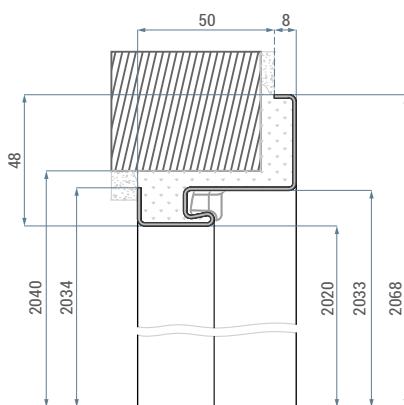
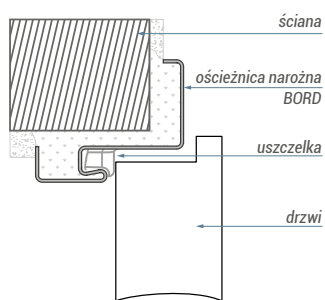

Wymiary ościeżnicy narożnej BORD [mm]:

	A	B	C	D	E	S
80	801	827	829	897	844	865
90	901	927	929	997	944	965
100	1001	1027	1029	1097	1044	1065

CENY netto / brutto zł

RODZAJ	biały (9016), szary (7047), brąz (8017)
narożna B W1	304,00 / 373,92

- Opcje za dopłatą:
- rozmiar 100': +20%
 - kolory RAL 7024: +5%
 - próg przejściowy: 88,00 / 108,24

STANDARD WYKONANIA



- gr. blachy 1,2 mm;
- otwory pod zamek bolcowy góra i dół (B) lub otwory zamka wielopunktowego (W)
- otwory pod bolce wyważeniowe tylko w ościeżnicach Stałych dla wersji skrzydeł W1 i W2
- wzmocnienie pod samozamykacz
- jednoskrzydłowe 80'-100'

KOLORYSTYKA

Wykończenie powierzchni:

- ościeżnica malowana proszkowo. Kolory RAL: biały (9016), szary (7047), brąz (8017), biały (9003), grafit (7024).
- pozostałe kolory z palety RAL oraz inne nietypowości podlegają indywidualnej wycenie: inwestycje@classen.com.pl

BORD STALOWA STAŁA

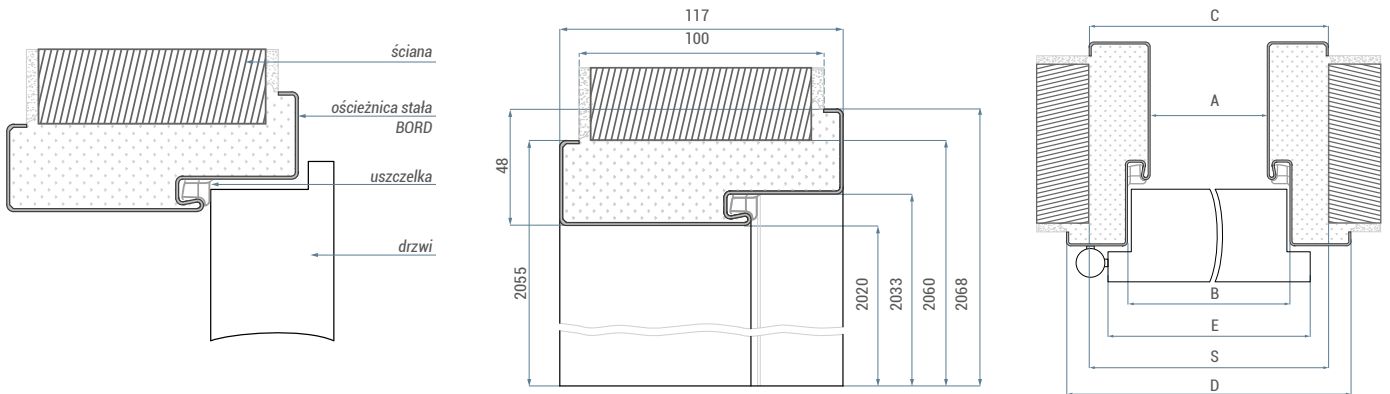

Wymiary ościeżnicy stałej BORD [mm]:

	A	B	C	D	E	S
80	801	827	871	897	744	875
90	901	927	971	997	844	975
100	1001	1027	1071	1097	944	1075

CENY netto / brutto zł

RODZAJ	biały (9016), szary (7047), brąz (8017)
stała B (dla wersji W1 i W2)	343,00 / 421,89
stała W (dla wersji W1 i W2)	423,00 / 520,29

- Opcje za dopłatą:
- rozmiar 100': +20%
 - kolory RAL 7024: +5%
 - próg przejściowy: 88,00 / 108,24

OŚCIEŻNICE dedykowane do kolekcji BORD

STANDARD WYKONANIA

KOLORYSTYKA



BORD MDF

Ościeżnica przeznaczona jest do skrzydeł wewnętrznych, wejściowych. Wykonana jest z płyty MDF okleinowanej dekorami Classen.

Konstrukcja, wykończenie:

- wykończenie powierzchni: Classen Primo, Classen Iridium, Classen 3D Look, Classen CPL
- zaczep zamka bolcowego góra i dół (B) lub zaczep zamka wielopunktowego (W)
- wersja W2 zawiera tuleje pod bolce antywyważeniowe
- jednoskrzydłowe 80'-100'

Classen Primo: akacja ST, biały, dąb natural pion, buk, dąb polski, orzech.

Classen 3D Look: dąb olejowany, dąb palony, jesion biały, orzech kolumbia jasny, dąb sonoma, dąb riviera, dąb szary, dąb nordycki, dąb antracyt.

Classen Iridium: jesion śnieżny, jesion brązowy, jesion grafitowy, wenge.

Classen CPL: orzech włoski, akacja, akacja jasna, biały CPL, szary CPL (7047), grafit (RAL 7024), jesion norweski, dąb kendal, dąb grigio, Biały struktura pozioma.

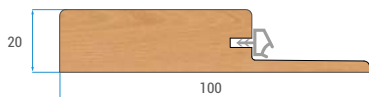
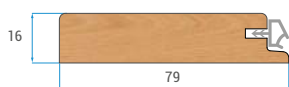
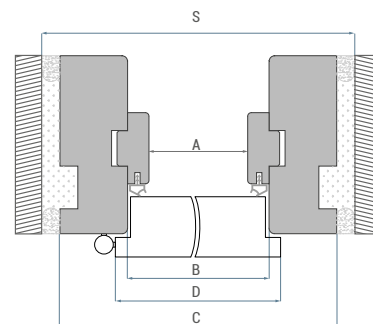
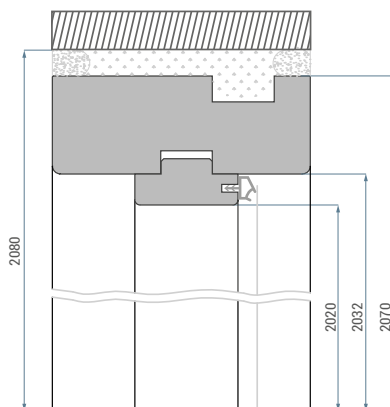
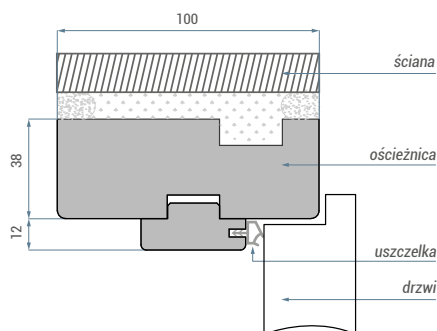

Wymiary ościeżnicy BORD MDF [mm]:

	A	B	C	D	S
80	802	826	902	844	925
90	902	926	1002	944	1025
100	1002	1026	1102	1044	1125

Próg stały, drewniany

Z uszczelką, szerokość w ościeżnicy 100' - do samodzielnego skrócenia. Drewno twarde, zabezpieczone lakierem bezbarwnym.

CENY netto / brutto zł

	PR, 3D	IR, CPL
B W1	165,00 / 202,95	189,00 / 232,47
B W2	189,00 / 232,47	209,00 / 257,07
W W1	239,00 / 293,97	259,00 / 318,57
W W2	279,00 / 343,17	299,00 / 367,77

Opcje za dopłatą:

- rozmiar 100': +20%
- próg stały, drewniany (16 x 79mm): 49,00 / 60,27
- próg stały, drewniany (20 x 100mm): 59,00 / 72,57

OŚCIEŻNICE dedykowane do kolekcji BORD W3



STANDARD WYKONANIA

- gr. blachy 1,5 mm;
- kompletna ościeżnica zawiera uszczelkę, 3 zawiasy oraz komplet zaślepek.
- uszczelki dostępne w 3 kolorach – biały, szary, brąz.
- otwory pod zamek wielopunktowy (W)
- otwory pod bolce wyważeniowe
- wzmocnienie pod samozamykacz
- jednoskrzydłowe 80'-100'

KOLORYSTYKA

Wykończenie powierzchni:

- ościeżnica malowana proszkowo. Kolory RAL: biały (9016), szary (7047), brąz (8017), biały (9003), grafit (7024).
- pozostałe kolory z palety RAL oraz inne nietypowości podlegają indywidualnej wycenie: inwestycje@classen.com.pl

BORD STAŁOWA STAŁA W3

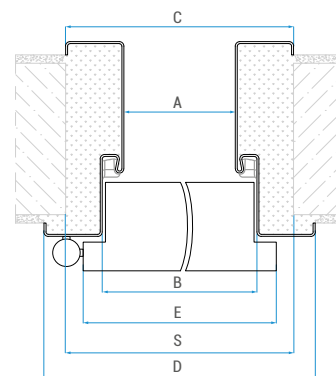
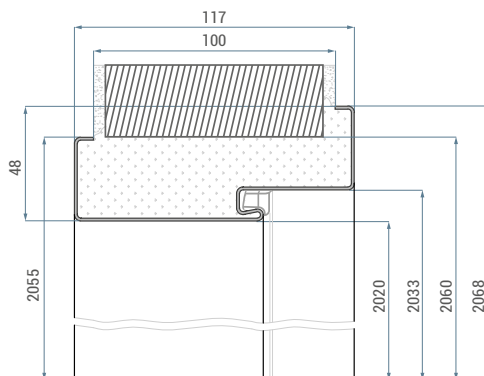
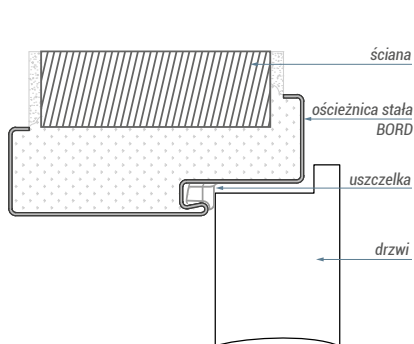

Wymiary ościeżnicy stalowej stałej BORD W3 [mm]:

	A	B	C	D	E	S
80	801	827	871	897	844	885
90	901	927	971	997	944	985
100	1001	1027	1071	1097	1044	1085

OŚCIEŻNICE dedykowane do kolekcji GUARD

STANDARD WYKONANIA

Konstrukcja:

- wykonana z wysokiej jakości blachy stalowej o grubości 1,5 mm.
- kompletna ościeżnica zawiera uszczelkę, zawiasy oraz komplet zaślepek.
- uszczelki dostępne w 3 kolorach: biały, szary, brąz.
- 3 srebrne zawiasy trójdzielne stanowią komplet (drzwi + ościeżnica)

KOLORYSTYKA

Wykończenie powierzchni:

- ościeżnica malowana proszkowo. Kolory RAL: biały (9003), szary (7047), brąz (8017), grafit (7024).

- pozostałe kolory z palety RAL oraz inne nietypowości podlegają indywidualnej wycenie: inwestycje@classen.com.pl

- do kolorów RAL 7024: **dopłata 5%**



**GUARD
STAŁA
STAŁA**



**GUARD
STAŁA
REGULOWANA**

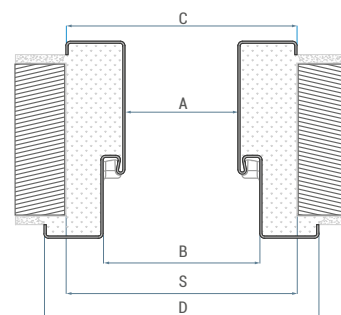
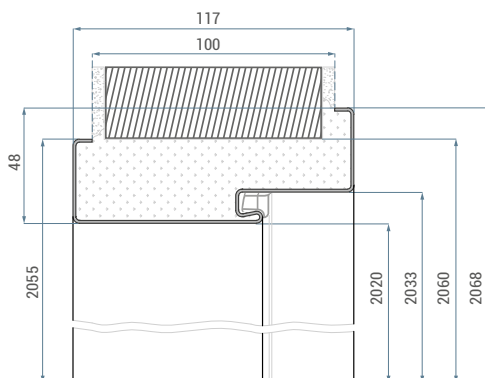
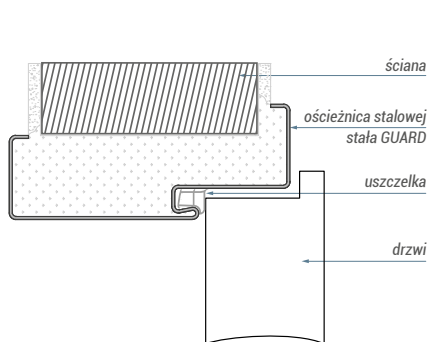

▲ OŚCIEŻNICA GUARD STAŁA STAŁA

▼ OŚCIEŻNICA GUARD STAŁA REGULOWANA

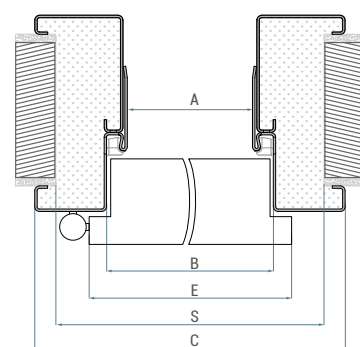
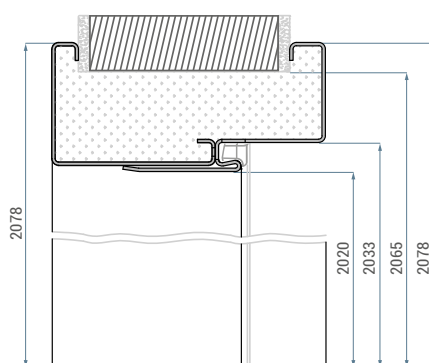
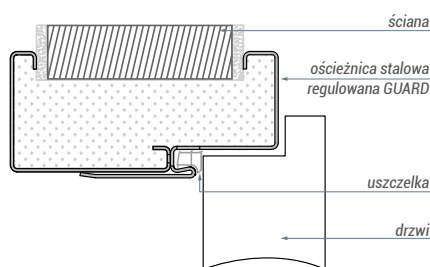

Wymiary ościeżnicy Stałej GUARD [mm]:

	A	B	C	D	S
70	701	727	771	797	785
80	801	827	871	897	885
90	901	927	971	997	985
100	1001	1027	1071	1097	1085
110	1101	1127	1171	1197	1185

Wymiary ościeżnicy Regulowanej GUARD [mm]:

	A	B	C	D	S
70	701	727	817	797	785
80	801	827	917	897	885
90	901	927	1017	997	985
100	1001	1027	1117	1097	1085
110	1101	1127	1217	1197	1185

STANDARD WYKONANIA



PPOŻ DREWNIANA



PPOŻ STALOWA STAŁA

STALOWA STAŁA PPOŻ

- ościeżnica stalowa Stała PPOŻ wykonana jest z blachy o grubości 1,5mm, malowana proszkowo w kolorach RAL: biały (9016), szary (7047), brąz (8017), biały (9003), grafit (7024)
- kompletna ościeżnica zawiera – 4 zawiasy, uszczelkę ognioodporną
- uszczelki dostępne w 3 kolorach – biały, szary, brąz.
- wzmocnienie pod samozamykacz
- dostępne wymiary – 60', 70', 80', 90', 100', 110'.
- ościeżnice dwuskrzydłowe, pozostałe kolory z palety RAL oraz inne nietypowości podlegają indywidualnej wycenie: inwestycje@classen.com.pl
- do kolorów RAL 7024: **doплата 5%**

DREWNIANA PPOŻ

- ościeżnica drewniana stała PPOŻ 100mm wykonana jest z drewna, okleinowanego dekorami Classen Iridium, laminatami Classen CPL
- kompletna ościeżnica zawiera – 4 zawiasy, uszczelkę
- wersja W1 - uszczelka ognioodporna w listwie ościeżnicy
- wersja W2 - uszczelka dymoszczelna w przyldze ościeżnicy drewnianej i ognioodporna w listwie ościeżnicy
- dostępne wymiary – 60', 70', 80', 90', 100', 110'
- ościeżnice dwuskrzydłowe oraz inne nietypowości podlegają indywidualnej wycenie: inwestycje@classen.com.pl

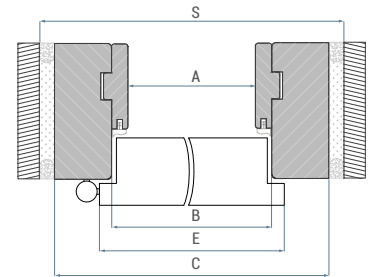
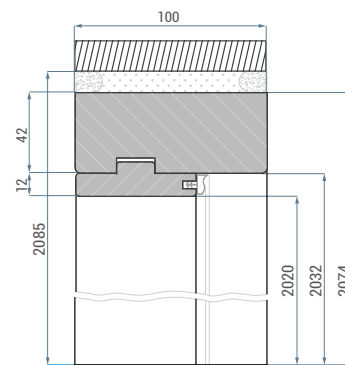
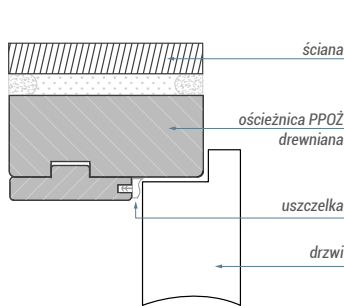

▲ OŚCIEŻNICA PPOŻ DREWNIANA

▼ OŚCIEŻNICA PPOŻ STALOWA STAŁA

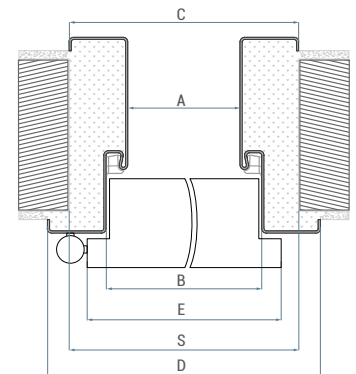
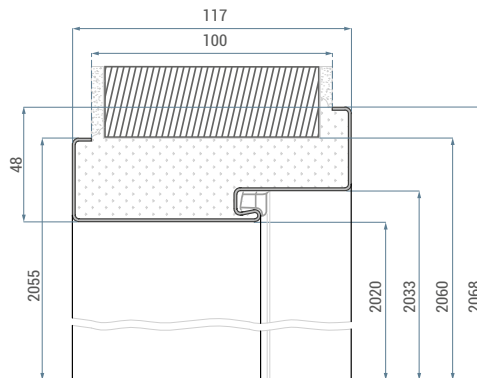
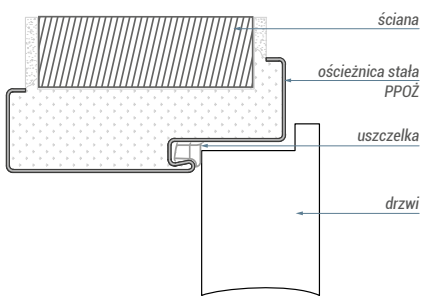

Wymiary ościeżnicy stałej PPOŻ [mm]:

	A	B	C	D	E	S	
1-SKRZYDŁOWE	80	800	826	870	896	844	870
	90	900	926	970	996	944	970
	100	1000	1026	1070	1096	1044	1070
	110	1100	1126	1170	1196	1144	1170
	100	1035	1061	1105	1131	1079	1105
2-SKRZYDŁOWE	110	1135	1161	1205	1231	1179	1205
	120	1235	1261	1305	1331	1279	1305
	130	1335	1361	1405	1431	1379	1405
	140	1435	1461	1505	1531	1479	1505
	150	1535	1561	1605	1631	1579	1605
	160	1635	1661	1705	1731	1679	1705
	170	1735	1761	1805	1831	1779	1805
	180	1835	1861	1905	1931	1879	1905
	190	1935	1961	2005	2031	1979	2005
	200	2035	2061	2105	2131	2079	2105

Wymiary ościeżnicy drewnianej PPOŻ [mm]:

	A	B	C	E	S	
1-SKRZYDŁOWE	80	802	826	910	844	930
	90	902	926	1010	944	1030
	100	1002	1026	1110	1044	1130
	110	1102	1126	1210	1144	1230
	100	1040	1064	1148	1079	1170
2-SKRZYDŁOWE	110	1140	1164	1248	1179	1270
	120	1240	1264	1348	1279	1370
	130	1340	1364	1448	1379	1470
	140	1440	1464	1548	1479	1570
	150	1540	1564	1648	1579	1670
	160	1640	1664	1748	1679	1770
	170	1740	1764	1848	1779	1870
	180	1840	1864	1948	1879	1970
	190	1940	1964	2048	1979	2070
	200	2040	2064	2148	2079	2170

OŚCIEŻNICE dedykowane do drzwi technicznych EI30 42 DB

STANDARD WYKONANIA

STAŁA MDF 42 DB

Ościeżnica jest przeznaczona do skrzydeł wewnętrznych przylgowych przeciwpożarowych EI30 42dB i akustycznych 42db. Ościeżnica jest wykonana z płyty MDF, okleinowanej dekorami Classen Iridium i laminatami Classen CPL. Dostępna w rozmiarach 60'-90'. Kompletna ościeżnica zawiera 4 zawiasy i uszczelkę.

STAŁA BEZPRZYLGOWA MDF 42 DB

Ościeżnica jest przeznaczona do skrzydeł wewnętrznych bezprzylgowych przeciwpożarowych EI30 42dB i akustycznych 42db. Ościeżnica jest wykonana z płyty MDF, okleinowanej dekorami Classen Iridium i laminatami Classen CPL. Dostępna w rozmiarach 60'-90'. Kompletna ościeżnica zawiera 4 zawiasy chowane i podwójny zestaw uszczelek. Opcja wykonania frezowania pod samozamykacz chowany - brak dopłaty.



NOWOŚĆ

STAŁA MDF 42 DB



NOWOŚĆ

STAŁA BEZPRZYLGOWA MDF 42 DB

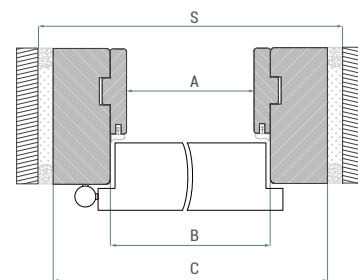
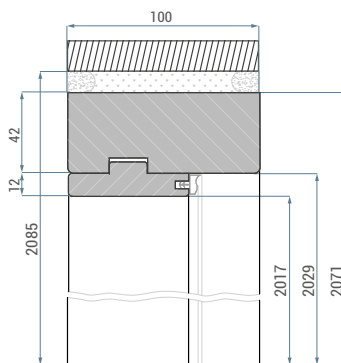
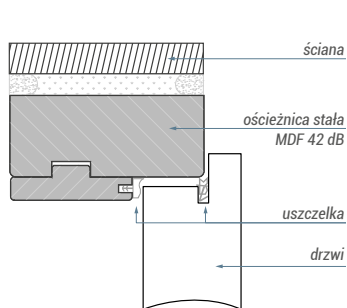

▲ OŚCIEŻNICA STAŁA MDF 42 DB

▼ OŚCIEŻNICA STAŁA BEZPRZYLGOWA MDF 42 DB

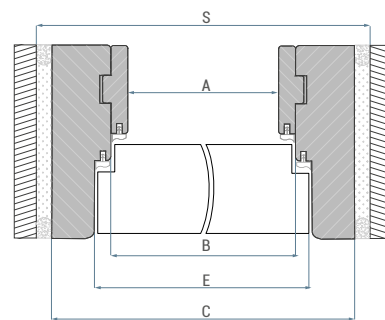
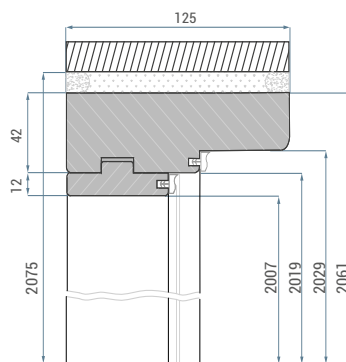
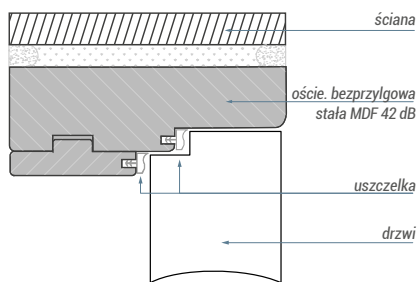

Wymiary ościeżnicy stałej MDF 42dB [mm]:

	A	B	C	S
60	600	624	708	738
70	700	724	808	838
80	800	824	908	938
90	900	924	1008	1038

Wymiary oścież. bezprzylgowej stałej MDF 42dB [mm]:

	A	B	C	E	S
60	638	662	750	686	780
70	738	762	850	786	880
80	838	862	950	886	980
90	938	962	1050	986	1080

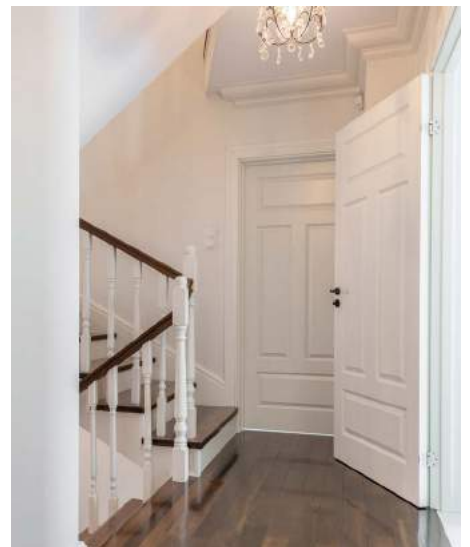

RDZEŃ



PLASTER MIODU
- wypełnienie



PŁYTA WIÓROWO - OTWOROWA
- wypełnienie



CLASSEN HARD
- wzmocniona konstrukcja



CLASSEN HARD EDGE PF
- konstrukcja dla przyłgi PF

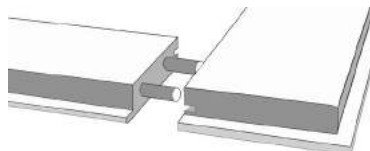

KONSTRUKCJA RAMOWA
- elementy konstrukcji łączone za pomocą kołków montażowych

PROFIL SKRZYDŁA DRZWI



PROFIL K



PROFIL R



PROFIL PF - POSTFORMING

WENTYLACJA



TULEJE WENTYLACYJNE PRZELOTOWE
z nadrukiem drewnopodobnym,
dostępne w dekorach odpowiadającym okleinom



TULEJE WENTYLACYJNE METALOWE
chrom-satyna



KRATKA WENTYLACYJNA PRZELOTOWA
z tworzywa sztucznego



PODCIĘCIE WENTYLACYJNE W DRZWIACH PŁYTOWE
podcięcie 15 mm - do pomieszczeń z rekuperacją
podcięcie 26 mm WC dla drzwi 80'-100' *)
podcięcie 38 mm WC dla drzwi 60'-70' *)

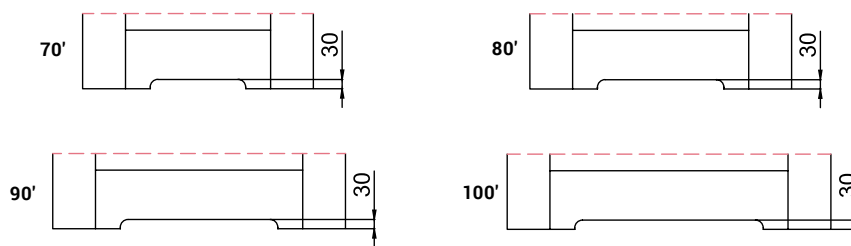

WIELKOŚĆ PODCIĘCIA WENTYLACYJNEGO W DRZWIACH RAMOWYCH **)

*) Zgodnie z obowiązującymi przepisami powierzchnia wentylacyjna w skrzydle drzwiowym nie może być mniejsza niż 0,022 m² dla dopływu powietrza. Wymogi te spełnia kratka wentylacyjna i podcięcie wentylacyjne. Nie dotyczy kolekcji: Andromeda i Salvano dla rozmiarów 60' i 70'.

***) W drzwiach ramowych o szerokości 60', 70' podcięcie wentylacyjne nie spełnia wymaganej przepustowości powietrza zgodnie z obowiązującymi przepisami.

DRZWI BEZPRZYLGOWE

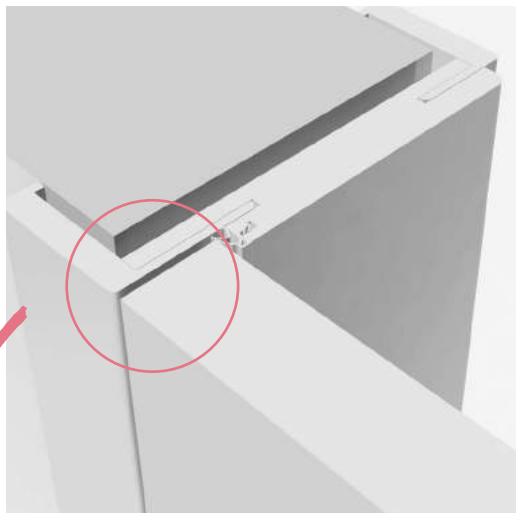

ZAWIAS 3D



BLACHA ZACZEPOWA

DRZWI PZYLGOWE

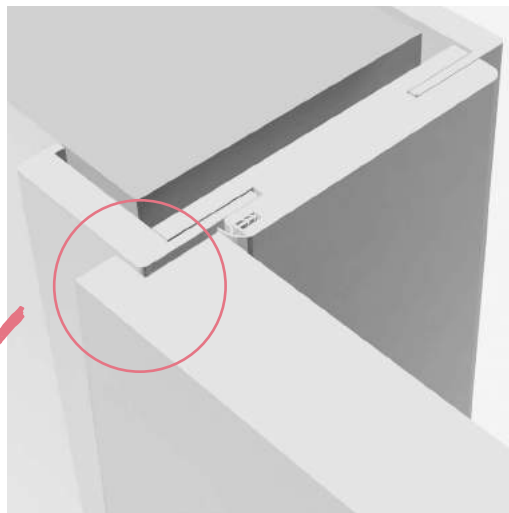

BLACHA ZACZEPOWA



ZAWIAS

KIERUNEK OTWIERANIA DRZWI

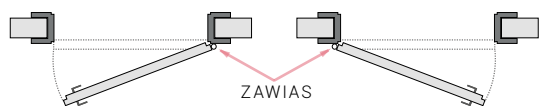

Drzwi jednoskrzydłowe, **prawe**

Drzwi jednoskrzydłowe, **lewe**



Drzwi przesuwne, **prawe**



Drzwi przesuwne, **lewe**

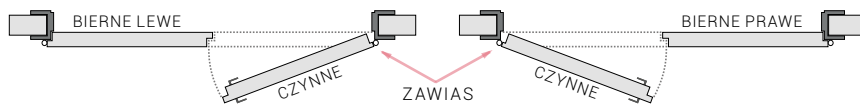
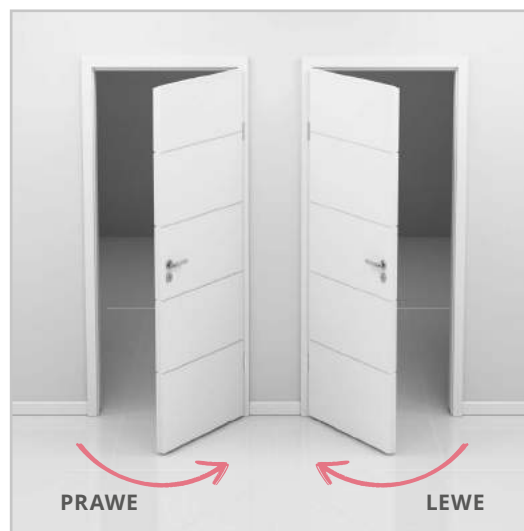

Drzwi dwuskrzydłowe, **prawe**

Drzwi dwuskrzydłowe, **lewe**



PANEL STALOWY DOLNY PEŁNY

jednostronny: **139,00** / 171,00 zł
dwustronny: **229,00** / 281,67 zł



PANEL STALOWY DOLNY Z WENTYLACJĄ

dwustronny: **255,00** / 313,65 zł



PANEL STALOWY GÓRNY

jednostronny: **139,00** / 171,00 zł
dwustronny: **229,00** / 281,67 zł

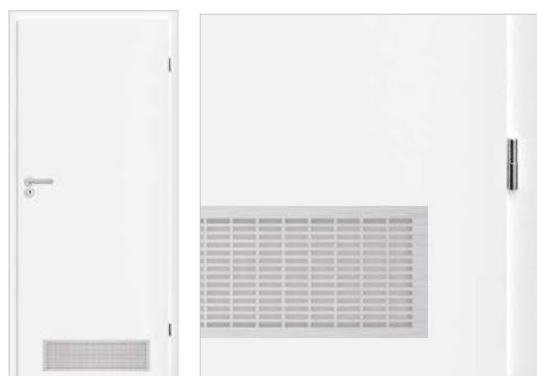

KRATKA WENTYLACYJNA ALUMINIOWA

dwustronny: **89,00** / 109,47 zł



BULAJ

280,00 / 344,00 zł
średnica wew. - 240 mm, szkło mleczne lub transparentne

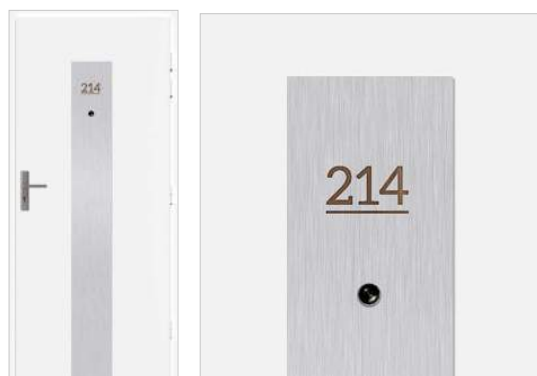

PANEL STALOWY PIONOWY

229,00 / 281,67 zł
z dowolnym numerem pokoju

WYMIARY SKRZYDEŁ DRZWIOWYCH PRZYLGOWYCH

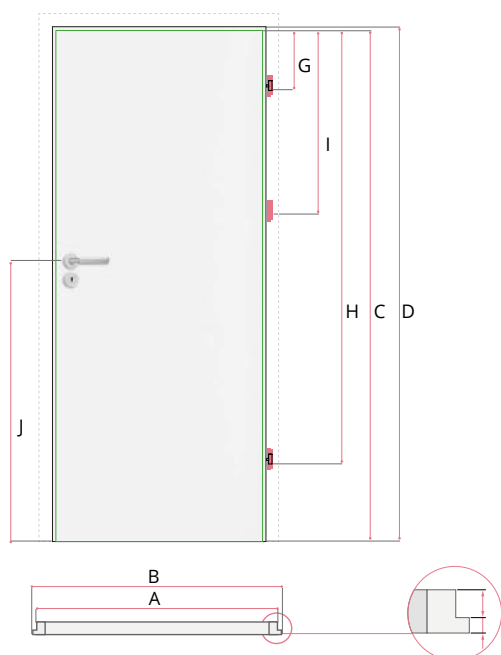

wymiary [mm]	A	B
60	618	644
70	718	744
80	818	844
90	918	944
100	1018	1044
110	1118	1144
120	1218	1244
120	1253	1279
130	1353	1379
140	1453	1479
150	1553	1579
160	1653	1679
170	1753	1779
180	1853	1879
190	1953	1979
200	2053	2079

wymiary [mm]	60-200
C	2022
D	2035
E	26
F	13
G	239
H	1717
I	777
J	1112

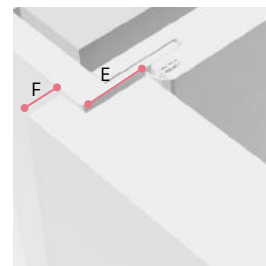

WYMIARY SKRZYDEŁ DRZWIOWYCH BEZPRZYLGOWYCH

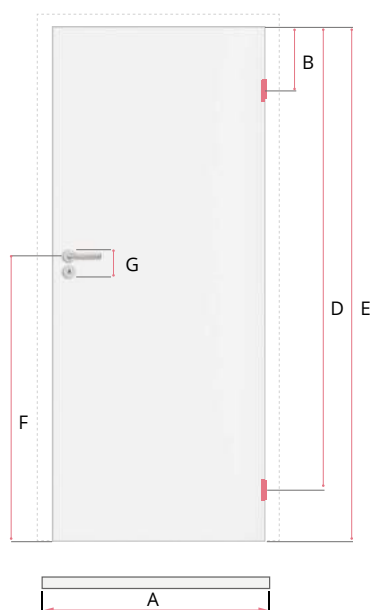

wymiary [mm]	A
60	618
70	718
80	818
90	918
100	1018

wymiary [mm]	70-100
B	275
D	1717
E	2022
F	1112
G	85 - patent 90 - wc 90 - klucz

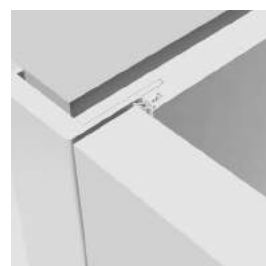

WYMIARY SKRZYDEŁ DRZWIOWYCH PRZESUWNYCH

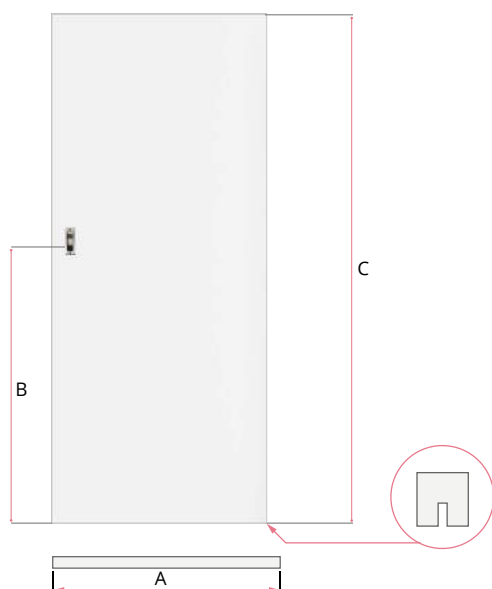

wymiary [mm]	60-100
A	644, 744, 844, 944, 1044
B	977
C	2035

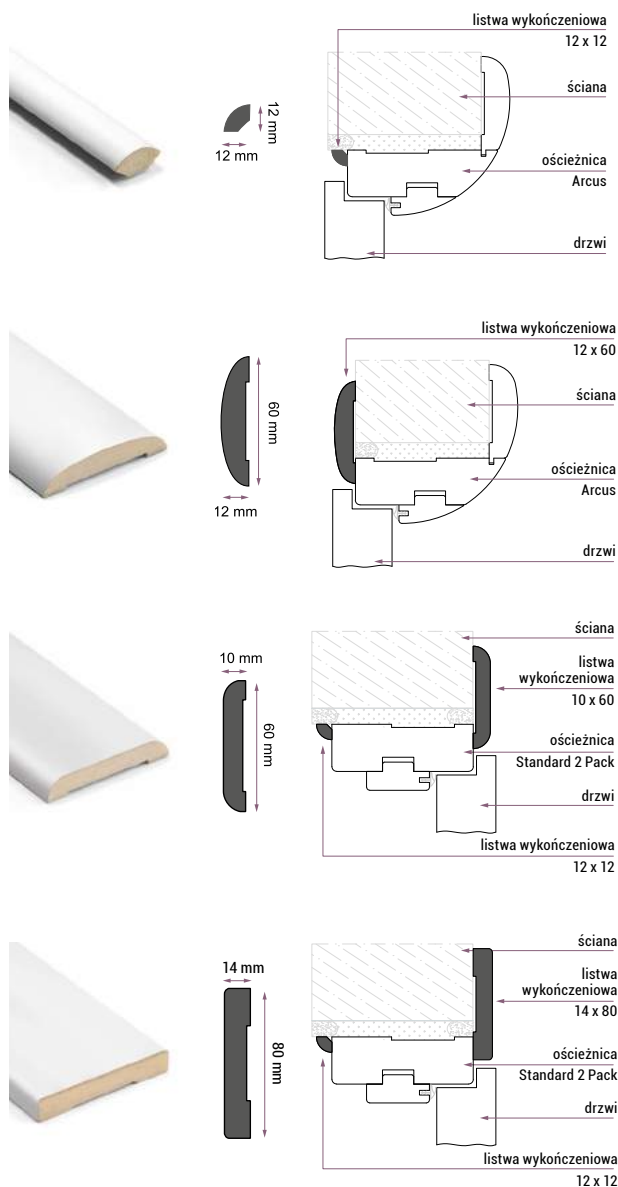

Listwa 14x80 mm jako listwa wykończeniowa oraz przypodłogowa.

Zastosowanie:

Listwy wykończeniowe służą maskowaniu niewykończonych miejsc łączenia ścian z ościeżnicą. Listwę 14x80 mm można również zamontować jako listwę przypodłogową.

Dopuszcza się montaż listew wykończeniowych przy pomocy gwoździków.

Pakowanie:

Jedno opakowanie zawiera trzy listwy wykończeniowe do samodzielnego docięcia odpowiednio dla drzwi jedno lub dwuskrzydłowych.

Dla drzwi 1-skrzydłowych: 2x element pionowy 2160 mm, 1x belka 1160 mm.
Dla drzwi 2-skrzydłowych: 2x element pionowy 2160 mm, 1x belka 2350 mm.

CENY netto / brutto zł

	PR, 3D	CPL, IR	LAK: biały
10 x 60 mm	25,00 / 30,75	30,00 / 36,90	60,00 / 73,80
12 x 12 mm	18,00 / 22,14	25,00 / 30,75	-
12 x 60 mm	27,00 / 33,21	35,00 / 43,05	-
14 x 80 mm	49,00 / 60,27	55,00 / 67,65	75,00 / 92,25

OPASKA REGULACYJNA Z PIÓREM 60 mm



Zastosowanie:

Opaska jest opcjonalnym elementem przeznaczonym do ościeżnicy regulowanej.

Opaska z dłuższym piórem zwiększa zakres regulacji o 17 mm. Dostępna w szerokości 60'-90'

DEKORY	PR, 3D	IR, CPL	LAK
opaska standard (CENA za kpl.)	79,00 / 97,17	89,00 / 109,47	119,00 / 146,37
opaska 80 ^{*)} (CENA za kpl.)	-	105,00 / 129,15	135,00 / 166,05

szerokość 100' - dopłata 20%

netto / brutto zł

DOPLĄTY DO WYKOŃCZENIA W KOLORACH RAL^{**)}

Grupa	Numer koloru	Dopłata: ościeżnice, korona, listwy	Dopłata do drzwi lakierowanych
I	1013 1014 1015 7004 7032 7035 7038 7040 7044 7047 9001 9002 9003 9003 9016	+ 15%	190,00 / 233,70
II	1000 1001 1002 1011 1019 1020 1024 3009 3012 3015 3034 5012 5014 5015 5018 6021 6027 6034 7000 7002 7003 7005 7006 7009 7023 7030 7031 7034 7036 7037 7039 7042 7045 7046 8002 8017 8024 8025 9011	+ 20%	280,00 / 344,40
III	1003 1004 1005 1012 1017 1034 3000 3014 3017 3018 3022 4001 4002 4003 4005 4006 4008 4009 4010 5000 5001 5002 5003 5005 5007 5008 5009 5011 5013 5017 5019 5020 5021 5022 5023 6000 6003 6006 6008 6010 6011 6012 6014 6015 6016 6017 6020 6022 6024 6026 6028 6032 6033 7008 7013 7024 7026 8000 8001 8003 8004 8007 8008 8011 8014 8019 8022 8023 9005 9017	+ 25%	350,00 / 430,50
IV	1006 1007 1016 1018 1021 1023 1027 1028 1032 1033 2000 2001 2002 2003 2008 2009 2010 2011 2012 3001 3002 3003 3004 3005 3007 3011 3013 3016 3020 3027 3031 4004 4007 5004 6001 6002 6004 6007 6009 6018 6025 7016 8012	+ 35%	390,00 / 479,70

netto / brutto zł

^{*)} dostępna w dekorach jak dla ościeżnicy regulowanej bezprzylgowej 80 (więcej na stronie 119)

^{**)} minimalna ilość zamówienia przy wykończeniach w kolorze RAL - 3 komplety (skrzydło + ościeżnica)



KORONA I

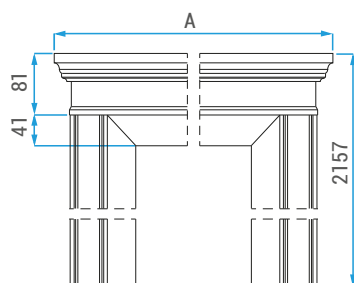

KORONA I LISTWY NAKŁADKOWE

Korony i Listwy Nakładkowe przeznaczone są do montażu z ościeżnicą Regulowaną i Regulowaną Bezprzylgową (1-skrzydłową). Niedostępne z opaską 80. Korony nie są przystosowane do montażu na ościeżnicy z opaską 80mm. Wykończenie powierzchni: lakierowane PU.

Lakierowanie w kolorystyce z palety RAL za dopłatą (minimalne zamówienie 3 komplety skrzydło + ościeżnica + korona) Tabela dopłat - **strona 140**

KORONA

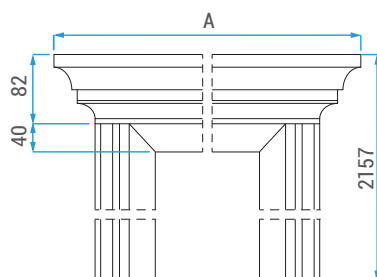

Ościeżnica regulowana	wymiar A (mm)			
	Korona	Korona I	Listwa Nakładkowa LN1	Listwa Nakładkowa LN2
60	900	843	800	
70	1000	943	900	
80	1100	1043	1000	
90	1200	1143	1100	
100	1300	1243	1200	

CENY netto / brutto zł

	lakierowane
cena	189,00 / 232,47

LISTWA NAKŁADKOWA II - LN2

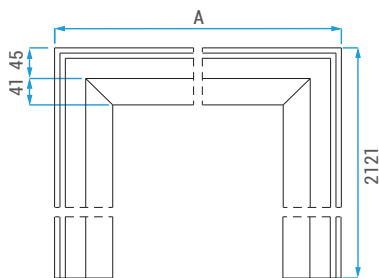



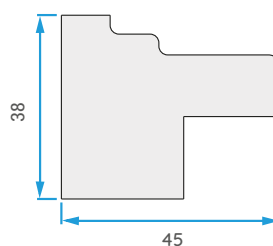





Profil listwy



Tuleja wentylacyjna PCV z nadrukiem drewnopodobnym:







							
Brąz 65000400	Czarna 65000500	Ciemny brąz 65000600	Jasny brąz 65000620	Szara 65000630	Beż 65000610	Jasny beż 65100290	Czekolada 65000200
8,36 / 10,28 zł	8,36 / 10,28 zł	8,36 / 10,28 zł	8,36 / 10,28 zł	8,36 / 10,28 zł	8,36 / 10,28 zł	8,36 / 10,28 zł	8,36 / 10,28 zł

Tuleja wentylacyjna PCV dopasowane do koloru okleiny skrzydeł drzwiowych:

							
Jasny beż 65100240	Biały 65100020	Ciemny beż 65100080	Brąz 65100010	Ciemny brąz 65100140	Jasny szary 65900705	Grafit 65100252	chrom - satyna DZ3EQ jsal11AS
0,92 / 1,13 zł	0,92 / 1,13 zł	0,92 / 1,13 zł	0,92 / 1,13 zł	0,92 / 1,13 zł	0,92 / 1,13 zł	0,92 / 1,13 zł	19,69 / 24,22 zł

Tuleja Metalowa:

Kratki wentylacyjne z tworzywa sztucznego dopasowane do koloru okleiny skrzydeł drzwiowych:

						
Ciemny brąz 66000700	Pomarańcz 66000400	Jasny beż 66000600	Biały 66000100	Ciemny beż 66000200	Szara 66000900	Grafit 66011726
14,50 / 17,84 zł	14,50 / 17,84 zł	14,50 / 17,84 zł	14,50 / 17,84 zł	14,50 / 17,84 zł	14,50 / 17,84 zł	14,50 / 17,84 zł

wentylacja:



Kratka aluminium:
z aluminium
do drzwi technicznych

89,00 / 109,47 zł

zamki:



Zamek do drzwi przylgowych
wersja prawa i lewa
klucz / wkładka patentowa / WC (4x4)

10,90 / 13,31 zł



Zamek magnetyczny do drzwi bezprzylgowych
klucz / wkładka patentowa / WC (6x6)

45,00 / 55,35 zł



Zamek hakowy do drzwi przesuwnych
klucz / zamek WC

130,00 / 159,90 zł



Zamek bolcowy doIn BORD
lewy / prawy

40,00 / 49,20 zł



Zamek bolcowy górny BORD

20,00 / 24,80 zł



Zamek PPOŻ

25,00 / 30,75 zł



Wkładka patentowa
Przeznaczona do zamków pod wkładkę patentową, 26/36 mm

20,16 / 24,80 zł



Komplet wkładek patentowych
Przeznaczona do zamków pod wkładkę patentową, 26x40 klasa II (BORD W3)

139,00 / 170,97 zł

Zawias 3D do drzwi bezprzylgowych
75,00 / 92,25 zł
 cena za 1 szt.

Zawias ościeżnicy
5,38 / 6,62 zł
 cena za 2 szt.

Zawias drzwi płytowych
2,75 / 3,38 zł
 cena za 1 szt.

Zawias PPOŻ ościeżnica drewniana
25,00 / 30,75 zł
 cena za 1 kpl

Zawias PPOŻ / GUARD ościeżnica stalowa
25,00 / 30,75 zł
 cena za 1 kpl

Odbojnik ścienny 66995000 stożek nikiel
19,69 / 24,22 zł

Odbojnik ścienny 66994000 kwadrat nikiel
19,69 / 24,22 zł

Odbojnik podłogowy 66992000 kulisty nikiel
10,89 / 13,39 zł

Odbojnik podłogowy 66991000 kulisty brąz
10,89 / 13,39 zł

Wizjer do drzwi nikiel
20,92 / 25,73 zł

Wizjer do drzwi brąz grafiatto
20,92 / 25,73 zł
Pochwyty do drzwi przesuwnych okrągły PCV

biały okrągły
6,60 / 8,12 zł

srebrny okrągły
6,60 / 8,12 zł

beżowy okrągły
6,60 / 8,12 zł

brązowy okrągły
6,60 / 8,12 zł

złoty okrągły
6,60 / 8,12 zł

Pochwyty do drzwi przesuwnych - stalowy brąz grafiatto
 1 szt.

33,00 / 40,59 zł

Pochwyty do drzwi przesuwnych - stalowy nikiel
 1 szt.

33,00 / 40,59 zł

Reling do systemu przesuwnego Design stal nierdzewna 500/300 mm 1 szt.
209,00 / 257,07 zł

Nakładki PCV na zawiasy (drzwi płytowe) średnica 13,5 mm. Kolorystyka: chrom, chrom satyna
5,08 / 6,25 zł zł

samodomykacz DC140 nawierzchniowy z ramieniem standardowym do drzwi PPOŻ
180,00 / 221,40 zł

samozamykacz DC135 z szyną ślizgową do drzwi PPOŻ
240,00 / 295,20 zł

Samodomykacz do systemu przesuwnego
55,00 / 67,65 zł zł

AMSTERDAM – KLAMKA ANTYBAKTERYJNA

aluminium naturalne,
satyna



klamka
z rozetą zwykłą
182,00 / 223,86 zł



klamka
z rozetą patentową
182,00 / 223,86 zł



klamka
z rozetą WC
246,00 / 302,58 zł



Pokrycie
z jonami srebra
tworzy powłokę
antybakteryjną
SecuSan

IKKO

chrom, czarna aplikacja.



klamka
z rozetą zwykłą
159,00 / 195,57 zł



klamka
z rozetą patentową
159,00 / 195,57 zł



klamka
z rozetą WC
170,00 / 209,10 zł



chrom

POLARIS

chrom, aplikacja biała.



klamka
z rozetą zwykłą
159,00 / 195,57 zł



klamka
z rozetą patentową
159,00 / 195,57 zł



klamka
z rozetą WC
170,00 / 209,10 zł



chrom

SEDAR

nikiel.



klamka
z rozetą zwykłą
159,00 / 195,57 zł



klamka
z rozetą patentową
159,00 / 195,57 zł



klamka
z rozetą WC
170,00 / 209,10 zł



nikiel

JEZZ

nikiel.



klamka
z rozetą zwykłą
159,00 / 195,57 zł



klamka
z rozetą patentową
159,00 / 195,57 zł



klamka
z rozetą WC
170,00 / 209,10 zł



nikiel

KLAMKA ANTYZACZEPOWA

stal nierdzewna.



klamka na krótkim szyldzie
55,00 / 67,65 zł



rozeta zwykła
15,00 / 18,45 zł



rozeta patentowa
15,00 / 18,45 zł



rozeta WC
34,26 / 42,14 zł



stal
nierdzewna

FOKUS QR

tytan.



klamka na krótkim szyldzie
42,00 / 51,66 zł



rozeta zwykła
23,80 / 28,29 zł



rozeta patentowa
23,80 / 28,29 zł



rozeta WC
40,90 / 50,31 zł



tytan

ROMANA

brąz grafitatto
chrom / nikiel



klamka na krótkim szyldzie
35,20 / 43,30 zł



rozeta zwykła
13,09 / 16,10 zł



rozeta patentowa
13,09 / 16,10 zł



rozeta WC
23,10 / 28,41 zł



chrom / nikiel



brąz grafitatto

MINIMAL RT

nikiel.



klamka na krótkim szyldzie
65,00 / 79,95 zł



rozeta zwykła
17,00 / 20,91 zł



rozeta patentowa
17,00 / 20,91 zł



rozeta WC
25,00 / 30,75 zł



nikiel

PALERMO QR

nikiel.



klamka na krótkim szyldzie
65,89 / 81,04 zł



rozeta zwykła
23,80 / 28,29 zł



rozeta patentowa
23,80 / 28,29 zł



rozeta WC
40,90 / 50,31 zł



nikiel

QUBIK QR

nikiel,
tytan.



klamka na krótkim sztyldzie
43,90 / 54,00 zł



rozeta zwykła
23,80 / 28,29 zł



rozeta patentowa
23,80 / 28,29 zł



rozeta WC
40,90 / 50,31 zł

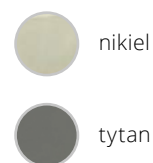

JANE QR

nikiel.



klamka na krótkim sztyldzie
55,00 / 67,65 zł



rozeta zwykła
23,80 / 28,29 zł



rozeta patentowa
23,80 / 28,29 zł



rozeta WC
40,90 / 50,31 zł

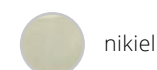

SIGMA QR

stal nierdzewna,
satynowa.



klamka na krótkim sztyldzie
54,89 / 67,51 zł



rozeta zwykła
19,80 / 24,35 zł



rozeta patentowa
19,80 / 24,35 zł



rozeta WC
31,90 / 39,24 zł



PRADO

stal nierdzewna,
satynowa.



klamka na krótkim sztyldzie
59,37 / 73,03 zł



rozeta zwykła
15,00 / 18,45 zł



rozeta patentowa
15,00 / 18,45 zł



rozeta WC
34,26 / 42,14 zł

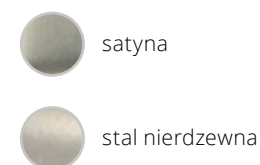

DIANA QR

chrom satyna



klamka na krótkim sztyldzie
115,00 / 141,45 zł



rozeta zwykła
23,80 / 28,29 zł



rozeta patentowa
23,80 / 28,29 zł



rozeta WC
40,90 / 50,31 zł

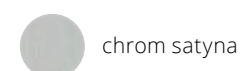

ALMA ECO
brąz grafitatto,
nikiel.



rozeta zwykła
45,00 / 55,35 zł



rozeta patentowa
45,00 / 55,35 zł



rozeta WC
48,00 / 59,04 zł

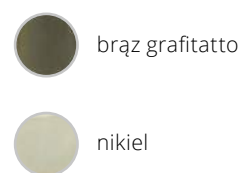

JANE KK
brąz grafitatto,
chrom / nikiel.



rozeta do górnego
zamka
69,00 / 85,98 zł



długi szyld pod
wkładkę patentową
32,90 / 40,47 zł

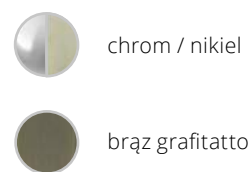

HAGA
brąz,
czarny,
inox.



rozeta do górnego
zamka
45,00 / 55,35 zł



długi szyld pod
wkładkę patentową
99,00 / 121,77 zł

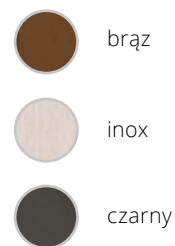

NIAGARA
inox,
brąz.



rozeta do górnego
zamka
45,00 / 55,35 zł



długi szyld pod
wkładkę patentową
99,00 / 121,77 zł

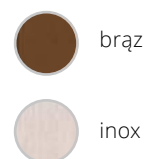

ONTARIO klasa II
inox.



rozeta do górnego
zamka
49,00 / 60,27 zł



długi szyld pod
wkładkę patentową
119,00 / 146,37 zł

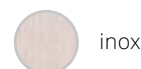

PRIMO



Akacja ST



Buk



Orzech



Dąb polski



Dąb naturalny

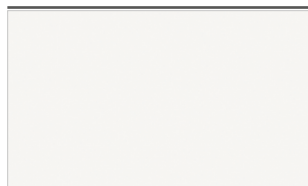

Biały



Szary mat

NOWOŚĆ

3D LOOK



Dąb riviera



Dąb antracyt



Orzech kolumbia jasny



Dąb olejowany



Jesion biały



Dąb sonoma



Dąb szary



Dąb palony



Dąb nordycki

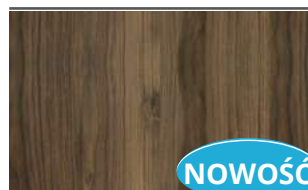

Dąb catania

NOWOŚĆ

LAKIERY



Biały - lakierowany
zbliżony do RAL 9003



Biały - lakierowany
z strukturą

IRIDIUM



Biały mat



Jesion śnieżny



Jesion brązowy



Jesion grafitowy



Wenge

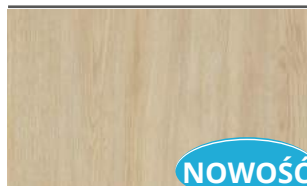

Dąb marone

CPL



Akacja



Akacja jasna



Jesion norweski



Dąb grigio



Dąb kendal



Orzech włoski

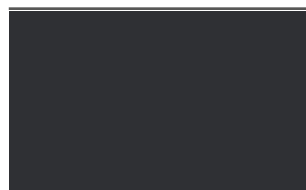

Grafit RAL 7024

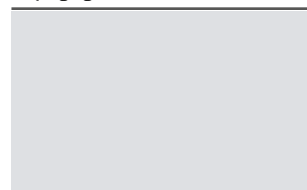

Szary RAL 7047



Biały RAL 9003



Biały struktura pozioma

HPL

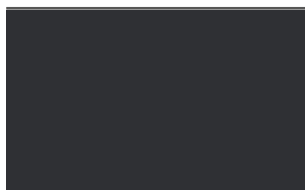

Grafit RAL 7024

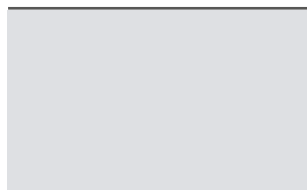

Szary RAL 7047

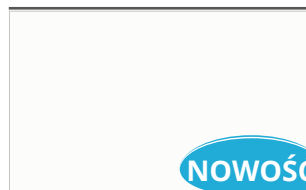

Biały RAL 9003

DEKORY HPL OFERTA NIESTANDARDOWA

Dostępne pod indywidualne zapytania projektowe.
Szczegóły w dziale Obsługi klienta

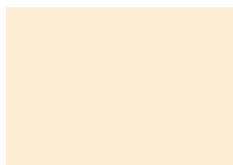

Bawełna
U113 - NCS S0907-Y30R



Żółty jaskrawy
U114 - NCS S1060-Y10R



Żółty cytrusowy
U131 - NCS S0560-G90Y



Beż piaskowy
U156 - NCS S1505-Y50R



Żółty curry
U163 - NCS S2060-Y10R



Szary krzemowy
U201 - NCS S3502-Y

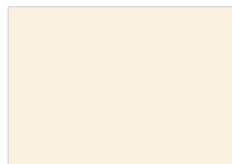

Beż Came
U216 - NCS S0502-Y50R



Burgrund
U311 - NCS S5040-R



Czerwień chińska
U321 - NCS S1580-Y90R



Czerwień chilli
U323 - NCS S3060-R



Oberżyna
U330 - NCS S7010-R30B



Niebieski Horyzont
U522 - NCS S1030-R80B



Niebieski fajansowy
U525 - NCS S3060-R90B



Niebieski indigo
U599 - NCS S8505-R80B



Zieleń kiwi
U626 - NCS S3050-G40Y



Zieleń limetki
U630 - NCS S1060-G40Y



Zieleń Niagara
U646 - NCS S5030-B30G



Kaszmir
U702 - NCS S2005-Y60R

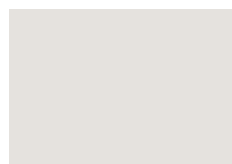

Szary jedwabisty
U707 - NCS S1500-N



Szary jasny
U708 - NCS S2000-N



Szary kamienny
U727 - NCS S4005-Y50R



Szary przykurzony
U732 - NCS S5000-N



Szary lawa
U741 - NCS S7005-Y20R



Szary Taupe
U750 - NCS S2005-Y20R



Szary perłowy
U763 - NCS S2500-N



Szary kubit
U767 - NCS S6005-Y20R

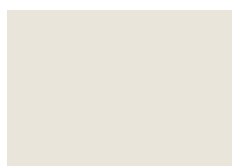

Szary biały
U775 - NCS S1000-N



Szary arktyczny
U788 - NCS S4500-N



Czerni aksamitna
U899 - NCS S8500-N



Onyx szary
U960 - NCS S6500-N



Szary grafitowy
U961 - NCS S8000-N



Szary diamentowy
U963 - NCS S7500-N



Czarny
U999 - NCS S9000-N

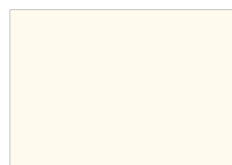

Biały
W911 - NCS S0502-G50Y

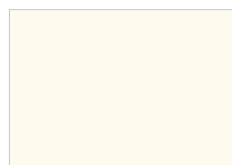

Biały platynowy
W980 - NCS S0300-N



Biały premium ST22
W1000 - NCS S0500-N

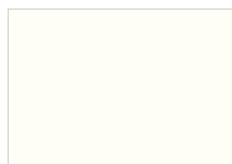

Biały premium solid
W1001 - NCS S0500-N

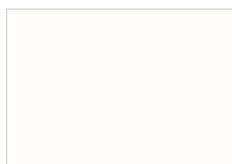

Biały alpejski
W1100 - NCS S0502-R50B

DEKORY HPL OFERTA NIESTANDARDOWA

Dostępne pod indywidualne zapytania projektowe.
Szczegóły w dziale Obsługi klienta



Beton Chicago ciemnoszary
F187



Beton jasny
F274



Inox metallic
F500



Aluminium
F509



**Łupek metaliczny
czarnozłoty** F629



Bamenda szaro - beżowa
H1115



Dąb Bardolino naturalny
H1145



Dąb Arizona szary
H1150



Jesion Navarra
H1250



Robinia Branson naturalna
H1251



Robinia Branson truflowa
H1253



Akacja Lakeland jasna
H1277



Dąb dziki naturalny
H1318



Dąb Sorano jasny
H1334



Dąb Denver grafitowy
H1387



Buk Ellmau
H1582



Wiśnia Verona
H1615



Orzech Lincoln
H1714

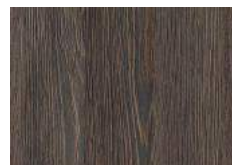

Wenge Mali
H3058

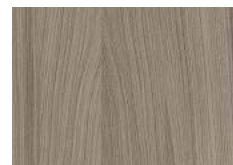

Shorewood
H3090



Dąb Corbridge szary
H3156



Dąb Vicenza
H3157



Dąb Vicenza szary
H3158



Dąb Kendal naturalny
H3170



**Fineline Metallic
antracytowy** H3190



Fineline Metallic brązowy
H3192



Dąb Hamilton naturalny
H3303



Dąb Nebraska szary
H3332



Dąb Cordbridge naturalny
H3395



Sosna Aland biała
H3430



Sosna Aland polarna
H3433



Fleetwood biały
H3450



Fleetwood szampański
H3451



Fleetwood szara lawa
H3453



Orzech Pacific naturalny
H3700



Hikora naturalna
H3730



Orzech Dijon naturalny
H3734



Klon Mandal naturalny
H3840

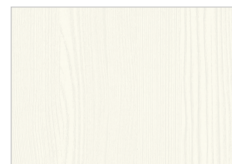

Biały premium ST19
W1000_ST19

Art. nr 60010460



Niniejszy katalog nie jest ofertą handlową w rozumieniu prawa handlowego. Firma Classen-Pol S.A. zastrzega sobie prawo do zmian i ulepszenia produktów prezentowanych w publikacji bez uprzedniego powiadomienia. Informacje zawarte w tym katalogu są aktualne w chwili oddania do druku.

Odwzorowanie barw w publikacji może różnić się od produktów będących w sprzedaży

Twój sprzedawca:

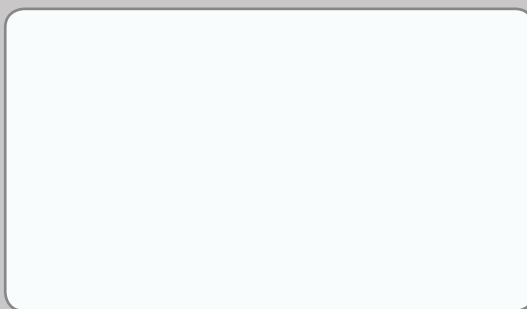

**e-mail: biuro@classen.com.pl
www.classen.pl**

CLASSEN®

Classen-Pol S.A.
ul. Wyzwolenia, 44-292 Zwonowice k. Rybnika
tel.: +48 (32)429 20 00

CLASS. 01.2021/PL